

STIHL®

STIHL RE 143, 163

Uputa za uporabu
Návod k použití
Használati utasítás
Návod na obsluhu

Инструкция по эксплуатации
Інструкція з експлуатації
Instrukcja użytkowania
Ръководство за употреба
Instrucțiuni de utilizare
Navodilo za uporabo



- Ⓜ Uputa za uporabu
1 - 35
- Ⓒ Návod k použití
36 - 70
- Ⓜ Használati utasítás
71 - 105
- Ⓜ Návod na obsluhu
106 - 139
- Ⓜ Инструкция по
эксплуатации
140 - 177
- Ⓜ Інструкція з експлуатації
178 - 213
- Ⓜ Instrukcja użytkowania
214 - 251
- Ⓜ Ръководство за
употреба
252 - 290
- Ⓜ Instrucțiuni de utilizare
291 - 324
- Ⓜ Navodilo za uporabo
325 - 358

Popis sadržaja

Uz ovu uputu za uporabu	2	Zbrinjavanje	33
Upute o sigurnosti u radu i tehnika rada	2	EZ Izjava o sukldnosti	33
Kompletiranje uređaja	9	Adrese	34
Transportiranje uređaja	11		
Dogradnja, demontaža mlazne cijevi	12		
Dogradnja, demontaža visokotlačnog crijeva	12		
Uspostavljanje opskrbe vodom	13		
Uspostavljanje beztladne opskrbe vodom	14		
Električno priključivanje uređaja	15		
Uklapanje/uključivanje uređaja	16		
Rad	16		
Primiješavanje sredstva za čišćenje	17		
Upute za rad	19		
Isklapanje/isključivanje uređaja	20		
Nakon rada	20		
Pohranjivanje/skladištenje uređaja	21		
Stavljanje u pogon/rad nakon duljeg skladištenja	22		
Upute za održavanje- i njegu	23		
Održavanje	24		
Minimiranje istrošenja ii izbjegavanje kvarova/šteta	24		
Važni ugradbeni dijelovi	26		
Tehnički podaci	27		
Poseban pribor	29		
Odklanjanje kvarova/smetnji u radu/pogonu	31		
Upute za vršenje popravaka	33		

Cijenjeni i dragi kupci,

mного Vam hvala, što ste se odlučili za kvalitetan proizvod tvrtke STIHL.

Ovaj proizvod proizveden je u modernom postupku izrade i sa sveobuhvatnim sigurnosnim mjerama, vezanim uz kakvoću. Mi se trudimo učiniti sve, kako bi Vi bili zadovoljni s ovim uređajem i kako bi s njime radili bez problema.

Ukoliko vezano uz Vaš uređaj imate pitanja, molimo Vas da se obratite na Vašeg trgovca ili direktno na našu organizaciju prodaje.

Vaš



Dr. Nikolas Stihl

STIHL®

Ova uputa za uporabu je zaštićena po zakonu o autorskom pravu. Sva prava ostaju pridržana, osobito pravo umnožavanja, prijevod i preradba s elektroničkim sistemima.

Uz ovu uputu za uporabu

Slikovni simboli

Svi slikovni simboli, koji su smješteni na uređaju, pojašnjeni su u ovom naputku za korišćenje.

Označavanje odlomaka teksta



UPOZORENJE

Upozorenje na opasnost od nesreće- i na opasnost od zadobivanja ozljeda za osobe, kao i na opasnost od teških kvarova/šteta na stvarima.



UPUTA

Upozorenje na mogućnost oštećenja uređaja ili njegovih pojedinačnih dijelova.

Daljnji tehnički razvoj

STIHL stalno radi na daljnjem razvoju svih strojeva i uređaja ; istoga si zadržavamo pravo vršenja izmjena opsega isporuke u obliku, tehnici i opremi.

Stoga se iz podataka i slika u ovom naputku za korišćenje ne mogu postavljati-izvoditi nikakvi zahtjevi.

Upute o sigurnosti u radu i tehnika rada



Tijekom rada s ovim uređajem potrebne su posebne mjere sigurnosti u radu, jer se radi s električnom strujom.



Prije prvog stavljanja u rad/pogon pažljivo pročitati cijelu uputu za uporabu i spremiti ju na sigurno mjesto, radi kasnijeg korišćenja. Neuvlažavanje upute za uporabu može biti opasno po život.



⚠ UPOZORENJE

- Djeca ili mladi ne smiju rukovati ovim uređajem. Djecu držati pod nadzorom i osigurati, da se ne igraju s uređajem.
- Uređaj predavati ili posuđivati samo onim osobama, koje su upoznate s tim modelom i njegovim rukovanjem – i uvijek istovremeno predavati uputu za uporabu.
- Uređaj ne upotrebljavati, kada se na radnoj površini nalaze osobe bez zaštitne odjeće.
- Prije svih radova na uređaju, na primjer čišćenja, održavanja, zamjene dijelova – **izvući mrežni utikač!**
- Pri radu s visokotlačnim čistačem može doći do stvaranja aerosola. Udisanje aerosola može biti štetno po zdravlje. Kako bi se utvrdile potrebne mjere za zaštitu od aerosola na bazi vode, prije početka rada potrebno je procijeniti rizik,

ovisno o površini koja se čisti i njenom okolišu. Za zaštitu od aerosola na bazi vode prikladne su maske za zaštitu disanja klasa FFP2 ili više.

Uvažavati nacionalne sigurnosne propise, na pr. propise stručnih zadruga, zavoda za zdravstveno osiguranje, vlasti nadležne za zaštitu na radu i drugih.

Ako se uređaj više neće koristiti treba ga isključiti na način koji jamči sigurnost. Uređaj osigurati od neovlaštenog pristupa, izvući mrežni utikač.

Uređaj smiju koristiti samo osobe koje su osposobljene za njegovu uporabu i rukovanje, ili koje pruže dokaz da njime mogu sigurno rukovati.

Uređaj ne smiju koristiti osobe sa smanjenim fizičkim, osjetilnim ili mentalnim sposobnostima ili s nedostatkom iskustva i znanja, osim ako ih se nadzire i upućuje na sigurno postupanje s uređajem, te ako razumiju s time povezane opasnosti.

Korisnik je odgovoran za nesreće ili opasnosti koje mogu nastati za druge osobe ili njihovu imovinu.

Tko prvi puta radi s uređajem: prodavatelj ili neka druga stručna osoba treba mu pojasniti, kako se njime sigurno rukuje.

U nekim zemljama rad/pogon uređaja koji emitiraju buku može komunalnim odredbama biti ograničen. Uvažavati propise koji se odnose na dotičnu zemlju.

Prije svakog početka rada treba provjeriti, je li uređaj u stanju koje je u skladu s propisima (radno besprijekornom). Posebice treba obratiti pažnju na priključni vod, mrežni utikač visokotlačno crijevo, uređaj za prskanje i sigurnosne uređaje/naprave.

Nikada se ne smije raditi s oštećenim visokotlačnim crijevom – treba ga zamijeniti smjesta.

Uređaj stavljati u pogon samo ako su svi ugradbeni dijelovi neoštećeni.

Visokotlačno crijevo se ne smije prelaziti vozilom, povlačiti, savijati ili zavrtati.

Visokotlačno crijevo ili priključni vod ne upotrebljavati za povlačenje ili transportiranje uređaja.

Primjena visokotlačnog crijeva mora biti dopuštena za rad s dozvoljenim pogonskim pretlakom uređaja.

Na omotaču visokotlačnog crijeva su utisnuti dopušten pogonski/radni pretlak, najviša dozvoljena temperatura i datum proizvodnje. Na armaturama su navedeni dozvoljeni tlak i datum proizvodnje.

Pribor i pričuvni dijelovi

UPOZORENJE

- Visokotlačna crijeva, armature i spojke su važni za sigurnost uređaja. Događivati samo ona visokotlačna crijeva, armature, spojke i ostali pribor, koji je tvrtka STIHL dozvolila za primjenu ovog uređaja ili tehnički istovrsne dijelove. U slučaju pitanja obratiti se

stručnom trgovcu. Upotrebljavati samo pribor visoke kakvoće. U suprotnom postoji opasnost od nesreća ili kvarova/šteta na uređaju.

- STIHL preporučuje uporabu originalnih dijelova i pribora tvrtke STIHL. Oni su svojim karakteristikama optimalno prilagođeni proizvodu i zahtjevima korisnika.

Ne vršiti izmjene na uređaju – time možete ugroziti vlastitu sigurnost. Tvrtka STIHL isključuje svako jamstvo za štete, nastale za osobe i stvari, uzrokovane uporabom nedopuštenih dogradnih uređaja.

Tjelesna sposobnost

Tko radi s uređajem, mora biti odmoren, zdrav i u dobrom stanju. Tko se zbog zdravstvenih razloga ne bi smio naprezati, trebao bi upitati liječnika, da li je za njega rad s ovim uređajem moguć.

Pošto se je konzumiralo alkohol, medikamente koji imaju negativan utjecaj na mogućnost reagiranja ili droge, s motornim uređajem se ne smije raditi.

Područja primjene

Visokotlačni čistač prikladan je za čišćenje površina, vozila, strojeva, spremnika, fasada, štala, kao i za skidanje hrđe bez stvaranja prašine i iskri.

Primjena uređaja u druge svrhe nije dopuštena i može uzrokovati nesreće ili štete/kvarove na uređaju.

Uređajem ne raditi na temperaturama oko ili ispod 0 °C (32 °F).

Odjeća i oprema

Nositi cipele s prijanjajućim potplatom.

UPOZORENJE



Da bi smanjili ozljede očiju, nositi usko prijanjajuće zaštitne naočale prema normi/standardu EN 166. Paziti na ispravan dosjed zaštitnih naočala.

Nositi zaštitnu odjeću. STIHL preporučuje uporabu radnog odijela, kako bi se izbjeglo opasnost od zadobivanja ozljeda pri nehotimičnom doticaju s visokotlačnim mlazom.

Transport

Tijekom transporta u/na vozilima:

- Visokotlačni čistač osigurati od prevrtanja i oštećenja u skladu s važećim propisima odnosno zemlje.
- Isprazniti spremnik sredstva za čišćenje i osigurati ga od prevrtanja.

Kada se uređaj i pribor transportira pri temperaturama oko ili ispod

0 °C (32 °F), preporučujemo korišćenje sredstva za zaštitu od mraza, pogledati poglavlje "Pohraniti/skladištiti uređaj".

Sredstva za čišćenje

! UPOZORENJE

- Uređaj je bio razvijan tako, da se mogu upotrebljavati sredstva za čišćenje, koje je ponudio ili preporučio proizvođač.
- Upotrebljavati samo ona sredstva za čišćenje, koja su dozvoljena/dopuštena za uporabu s visokotlačnim čistačima. Uporaba neprikladnih sredstava za čišćenje ili kemikalija, može uzrokovati ugrožavanje zdravlja, oštećivanje stroja ili objekta koji se čisti. U slučaju pitanja obratiti se stručnom trgovcu.

- Sredstva za čišćenje upotrebljavati uvijek u propisanoj odmjerjenosti/doziranju – uvažavati odgovarajuće naputke za primjenu-uporabu sredstva za čišćenje.
- Sredstva za čišćenje mogu sadržavati materijale (otrovne, jetkaste, podražajne), gorive, lako zapaljive, koji mogu ugroziti zdravlje poslužitelja. Sredstva za čišćenje u slučaju kontakta s očima ili kožom smjesta temeljito isprati s dostatno čistom vodom. U slučaju da ste ih progutali, odmah konzultirati liječnika. **Uvažavati informativne listove proizvođača, s podacima o sigurnosti u radu.**

Prije rada



Visokotlačni čistač se ne smije direktno priključivati na opskrbnu mrežu s vodom za piće.

Visokotlačni čistač priključivati na vodovodnu mrežu samo u kombinaciji s blokadom povratnog toka, pogledati poglavlje "Poseban pribor".

! UPOZORENJE

- Nakon što pitka voda prođe kroz blokadu povratnog toka više se ne smatra vodom za piće.

Uređaj ne smije raditi/biti pogonjen s nečistom vodom.

U slučaju opasnosti od nastanka nečiste vode (na primjer tekući pijesak) mora se upotrebiti odgovarajući pročištač za vodu.

Provjera visokotlačnog čistača

! UPOZORENJE

- Uređaj smije raditi samo u radno sigurnom i besprijekornom stanju – **opasnost od nesreće!**
- Skopka (prekidač) uređaja se mora dati lako pomicati na 0.
- Sklopka (prekidač) uređaja se mora nalaziti u položaju 0.

- Nemojte koristiti uređaj s oštećenim visokotlačnim crijevom, uređajem za prskanje i surnosnim uređajem
- visokotlačno crijevo i uređaj za prskanje trebaju biti u besprijekornom stanju za rad (čisti, pokretljivi-lako pomični), a montaža treba biti korektno izvedena
- radi sigurnog vođenja zahvatne ručke moraju biti čiste i suhe, kao i oslobođene od ulja i nečistoće
- ne vršiti izmjene na elementima za posluživanje i sigurnosnim napravama
- Uređaj postaviti osiguran od klizanja i prevrtanja. S uređajem raditi samo na čvrstoj i ravnoj podlozi.

Električni priključak

UPOZORENJE

Izbjegavati opasnost od strujnog udara:

- napon i frekvencija uređaja (vidi pločicu s oznakom tipa) moraju biti u skladu s naponom i frekvencijom mreže
- priključnom vodu, mrežnom utikaču i produžnom vodu provjeriti oštećenja ne koristiti uređaj s oštećenim priključnim vodom, produžnim kabelom ili oštećenim mrežnim utikačem
- električni priključak smije biti samo na utičnici koja je instalirana u skladu s propisima
- izolacija priključnog- i produžnog voda, utikača i spojke mora biti u besprijekornom stanju
- mrežni utikač, priključni- i produžni vod, kao i električne zatične spojeve nikada ne zahvaćati s mokrim rukama

UPOZORENJE

Stručno polagati priključni- i produžni vod:

- uvažavati najmanje poprečne presjeke pojedinačnih vodova – pogledati poglavlje "Električki priključiti uređaj"
- priključni vod polagati i označavati tako, da se isti ne može oštetiti i da pri tome nitko ne bude ugrožen – **opasnost od spoticanja!**
- uporaba neprikladnih produžnih vodova može biti opasna. Upotrebljavati samo one produžne vodove, čija uporaba je dopuštena za vanjsku primjenu i one, koji su označeni na odgovarajući način, te imaju dostatan poprečni presjek voda
- utikač i spojka produžnog voda moraju biti vodootporni i ne smiju ležati u vodi
- preporučuje se zatični spoj primjerice putem uporabe kablenskog bubnja, držati najmanje 60 mm preko tla

- ne puštati da se taru na rubovima/bridovima, šiljastim ili oštrim predmetima
- ne gnječiti ih oštrim bridom vratiju ili prozorskim režkom
- kod omotanih/prepletenih vodova – izvući mrežni utikač i odmotati vodove
- uvijek u cijelosti odmotati kabelski bubanj, kako bi izbjegli opasnost od izbijanja požara zbog pregrijavanja

Za vrijeme rada

UPOZORENJE

- Ne usisavati tekućine koje sadrže sredstva za otapanje ili nerazrijeđene kiseline, kao ni otapala (na primjer benzin, loživo ulje, razrijeđivač boja ili aceton). Te tvari oštećuju materijale koji su upotrebljeni na uređaju. Raspršna maglica je viskozapaljiva, eksplozivna i otrovna.



U slučaju oštećenja priključnog voda na mrežu, smjesta izvaditi mrežni utikač – **opasnost po život uslijed strujnog udara!**



Sam uređaj i ostale električne uređaje nikada ne prskati s visokotlačnim mlazom ili sa crijevom za vodu – **opasnost od kratkog spoja!!**



Električna postrojenja, priključke i strujne vodove ne prskati s visokotlačnim mlazom ili sa crijevom za vodu – **opasnost od kratkog spoja!**



Poslužitelj ne smije mlaz s tekućinom usmjeravati ni na sebe samog, niti na druge osobe, također ne niti s namjerom čišćenja odjeće ili cipela – **opasnost od zadobivanja ozljeda!**

Uvijek zauzeti čvrst i siguran položaj.

Uređaj pogoniti/raditi s njime, samo stojeći.

Oprez kod sklizavice, vlage/mokrine, snijega, leda, na obroncima, na neravnom terenu – **opasnost od sklizanja!**

Visokotlačni čistač isključivati/isklapati, odlagati, što je moguće dalje od objekta koji čistimo.

Ne pokrivati uređaj, paziti na dostatno provjetravanje/ventiliranje motora.

Visokotlačni mlaz ne usmjeravati na životinje.

Visokotlačni mlaz ne usmjeravati na nepregledna mjesta.

Djeca, životinje i promatrači moraju biti na sigurnoj udaljenosti.

Pri čišćenju sa objekta koji se čisti ne smiju u okoliš dospjeti opasni materijali (na primjer azbest, ulje). Obvezno uvažavati dotične smjernice za zaštitu okoliša!

Površine od azbestnog cementa se ne smije obrađivati s visokotlačnim mlazom. Osim nečistoće, pri radu se mogu osloboditi azbestne niti, opasne za zdravlje pluća. Osobito velika opasnost postoji nakon sušenja obrađivane površine.

Osjetljive dijelove od gume, gore navedenog materijala ne čistiti s okruglim mlazom, na primjer s rotorskom mlaznicom/sapnicom. Pri čišćenju paziti na dovoljan razmak između visokotlačne mlaznice i površine, kako bi se izbjeglo oštećivanje površine koja se čisti.

Poluga pištolja za prskanje mora biti pokretljiva-, lako pomična, i mora se sama od sebe, pošto je ispuštena, pokretati u izlazni položaj.

Uređaj za prskanje fiksirati s obje ruke, kako bi sigurno mogli preuzeti odbojnu silu, kao i zakretni moment, koji dodatno nastaje kod uređaja za prskanje sa savijenom mlaznom cijevi.

Ne prelamati visokotlačno crijevo i ne praviti s njim omče/petlje.

Priključni vod ne oštećivati prelaženjem vozilom preko njega, gnječenjem, deranjem itd., čuvati ga od vrućine i zaštititi od kontakta s uljem.

Priključni vod ne doticati visokotlačnim mlazom.

Ukoliko uređaj nije bio podvrgnut opterećenju u skladu s odredbama (primjerice djelovanju sile uslijed udarca ili pada), prije daljnjeg rada/pogona obvezno mu treba provjeriti radno sigurno i besprijekorno stanje – pogledati također poglavlje "Prije rada". Također provjeriti radnu/funkcionalnu valjanost sigurnosnih uređaja. Uređaj, koji nije u radno sigurnom stanju, ne smije se niti u jednom slučaju dalje

koristiti. U slučaju dvojbe potražiti savjet stručnog trgovca.

Prije nego što napustimo uređaj: isključiti/isklopiti uređaj – izvući mrežni utikač.

Sigurnosni uređaj

Nedozvoljen-nedopušten visoki tlak koji nastaje pri prorađivanju sigurnosnog uređaja, odvodi se natrag preko nadstrujnog ventila u usisnu stranu – stranu za usis visokotlačne pumpe. Sigurnosni uređaj je podešen u tvornici i ne smije se naknadno podešavati.

Nakon rada

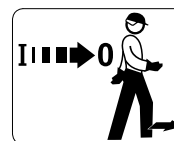

Prije nego što napustimo uređaj, treba ga isključiti/isklopiti!

- mrežni utikač izvući iz utičnice
- crijevo za dotok vode između uređaja i opskrbe vodom razdvojiti

Mrežni utikač ne izvlačiti iz utičnice povlačenjem priključnog voda, zahvaćati na mrežni utikač.

Održavanje i popravci

! UPOZORENJE



Prije svih radova na uređaju: mrežni utikač izvući iz utičnice.

- Upotrebljavati samo pričuvne dijelove visoke kakvoće. U protivnom može postojati opasnost od nesreća ili kvarova/šteta na uređaju. U slučaju pitanja uz to, obratiti se za savjet stručnom trgovcu.
- Radove na uređaju (npr. zamjenu priključnog kabela) smiju obavljati samo ovlaštene serviseri ili kvalificirani električari, kako bi se izbjegle opasnosti.

Dijelove od plastične mase čistiti tkaninom. Sredstva za čišćenje jakog kemijskog sastava mogu oštetiti plastičnu masu.

Proreze za rashladni zrak u kućištu motora čistiti u slučaju potrebe.

Redovito održavati uređaj. Vršiti samo radove održavanja i popravke, koji su opisani u uputi za uporabu. Sve ostale radove povjeriti na izvedbu stručnom trgovcu.

Tvrtka STIHL preporučuje uporabu originalnih pričuvnih dijelova tvrtke STIHL. Oni su po svojim karakteristikama optimalno prilagođeni uređaju i zahtjevima korisnika.

STIHL preporučuje, da se radovi održavanja i popravci povjere na izvedbu samo stručnom trgovcu tvrtke STIHL. Stručnim trgovcima tvrtke STIHL se nude redovita školovanja, a tehničke informacije im stoje na raspolaganju.

Kompletiranje uređaja

Prije prvog stavljanja u rad/pogon, moraju se montirati razni dijelovi pribora.

Držač za uređaj za prskanje

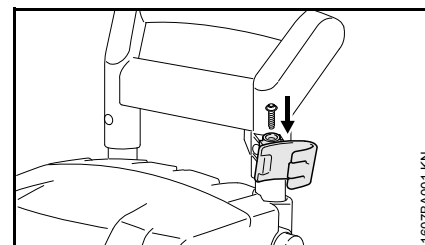

- gornji držač gurnuti u prihvatnik zahvatne ručke i pričvrstiti s vijkom

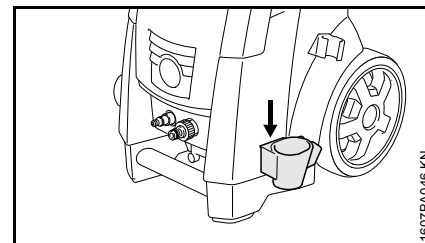

- donji držač gurati u prihvatnik kućišta tako dugo – dok se ne uključi/dok ne uđe u funkciju

Priključni nastavak na dotoku vode

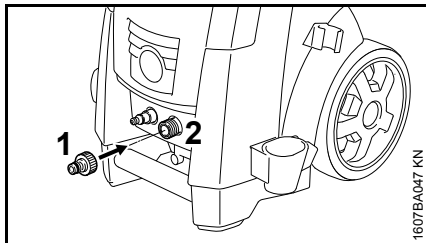

- odvrnuti priključni nastavak (1) na dotoku vode (2) i ručno čvrsto pritegnuti

Pretinac za pohranjivanje mlaznica

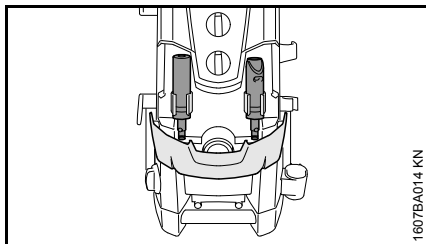

- otvoriti zaklopac – u držačima se može pohraniti rotorska mlaznica i mlaznica s plosnatim/ravnim mlazom

Držač za visokotlačno crijevo RE 143, RE 163

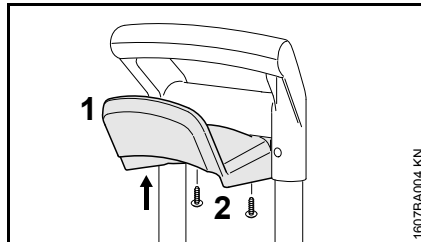

- držač (1) za visokotlačno crijevo postaviti na donju stranu zahvatne ručke i pričvrstiti s vijcima (2)

Ručica za crijevni bubanj/bubanj za crijevo RE 143 PLUS, RE 163 PLUS

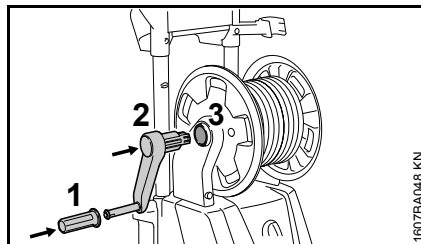

- okretnu ručku (1) nataknuti na ručicu (2)
- ručicu (2) uglaviti u prihvatnik (3) bubnja za crijevo

Pohranjivanje pribora

Igla za čišćenje i ostali pribor mogu se pohraniti direktno na uređaju, pogledati poglavlje "Važni ugradbeni dijelovi".

Držač za kazetu plosnatog/ravnog crijeva

Kazeta plosnatog/ravnog crijeva je sadržana u opsegu isporuke ovisno o dotičnoj zemlji ili se može dobiti kao poseban pribor.

Držači za kazetu plosnatog/ravnog crijeva su kod svih izvedaba sadržani u opsegu isporuke i mogu se montirati po potrebi.

Montaža držača kod izvedbi s istovremeno isporučenom kazetom plosnatog/ravnog crijeva

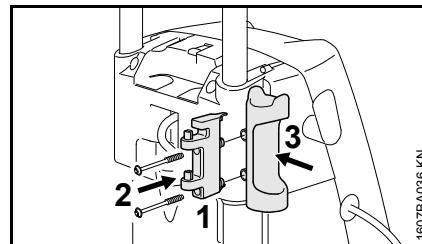

- držač za kazetu plosnatog/ravnog crijeva (1) pričvrstiti s istovremeno isporučenim vijcima (2) na držač pištolja za prskanje (3)

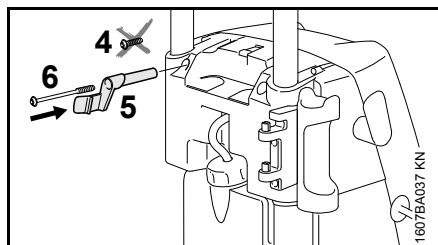

- izvući van vijak (4)
- kuku s urezima za kazetu plosnatog/ravnog crijeva (5) pričvrstiti s istovremeno isporučenim vijkom (6)

Montaža držača kod izvedbi bez istovremeno isporučene kazete plosnatog/ravnog crijeva

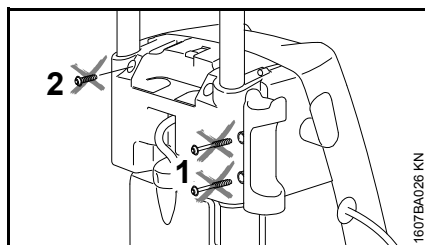

- vijke (1) odvrnuti sa držača pištolja za prskanje
- odvrnuti vijak (2)

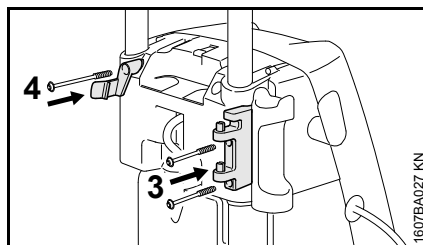

- držač za kazetu plosnatog/ravnog crijeva pričvrstiti s istovremeno isporučenim vijcima (3)
- kuku s urezima za kazetu plosnatog/ravnog crijeva pričvrstiti s istovremeno isporučenim vijkom (4).

Transportiranje uređaja

Zahvatna ručka sa podesivom visinom

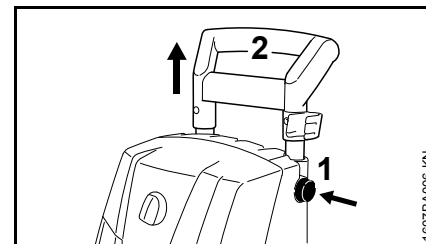

- pritisnuti dugme (1) i zahvatnu ručku (2) povlačiti prema gore do graničnika
- ispustiti dugme i još jednom povlačiti na zahvatnoj ručki / naticati-gurati tako dugo, dok se teleskopske vodilice ne uključe (dok ne uđu u funkciju)

Transportna ručka

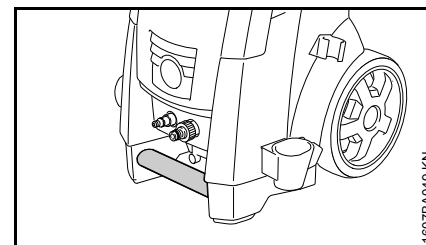

Uređaj se može nositi pomoću transportne ručke.

Dogradnja, demontaža mlazne cijevi

Mlazna cijev

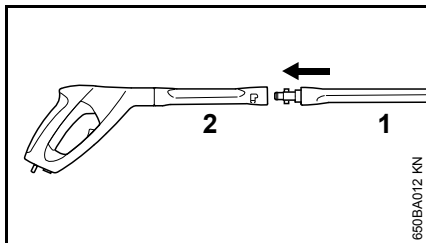

- Mlaznu cijev (1) gurnuti u prihvatnik pištolja za prskanje (2), zavrnuti za oko 90° i uključiti/dovesti u funkciju.

Demontirati

- Mlaznu cijev (1) gurnuti u prihvatnik pištolja za prskanje (2), zakrenuti za 90° i izvući van iz prihvatnika.

Sapnica/mlaznica

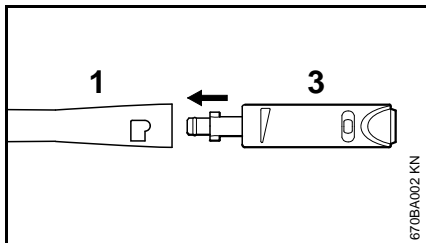

- Mlaznicu (3) gurnuti u prihvatnik mlazne cijevi (1)
- mlaznicu (3) držati pritisnutu i radi zakračunavanja zakrenuti za 90°

Demontirati

- Mlaznicu (3) gurnuti u prihvatnik i radi odkračunavanja zakrenuti za 90°

Dogradnja, demontaža visokotlačnog crijeva

RE 143, RE 163

Dograditi visokotlačno crijevo

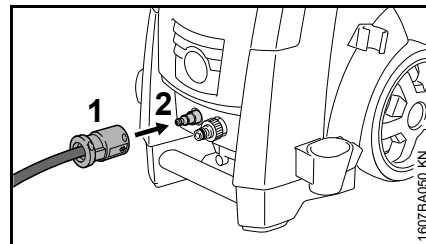

- spojku (1) gurnuti na crijevni priključak (2)

Demontirati visokotlačno crijevo

- visokotlačno crijevo odkračunati povlačenjem na spojki (1) i izvući s priključnog nastavka (2)

RE 143 PLUS, RE 163 PLUS

Visokotlačno crijevo je već priključeno.

Demontirati visokotlačno crijevo

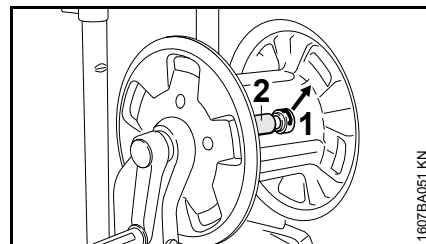

- izvući van opružni utikač (1), a visokotlačno crijevo (2) izvući iz priključnog nastavka

Dograditi visokotlačno crijevo

- visokotlačno crijevo (2) nataknuti na priključni nastavak crijevnog bubnja
- opružni utikač (1) gurnuti u priključni nastavak

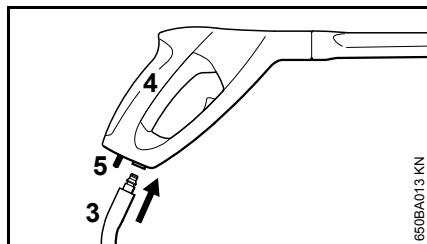
visokotlačno crijevo na pištolju za prskanje**dograditi**

- priključni nastavak s visokotlačnog crijeva (3) gurati u prihvatnik pištolja za prskanje (4) – sve dok se ne uglati

demontirati

- pokrenuti zapornu polugu (5) i priključni nastavak (3) izvući iz prihvatnika pištolja za prskanje

Produžetak visokotlačnog crijeva

načelno uvijek upotrebljavati samo jedan produžetak visokotlačnog crijeva – pogledati poglavlje "poseban pribor"

Uspostavljanje opskrbe vodom

- Priključiti crijevo za vodu

Crijevo za vodu prije priključka na uređaj kratko isprati vodom, kako u uređaj ne bi mogli dospjeti pijesak i ostali dijelici nečistoće te radi odzračivanja crijeva.

Promjer crijeva za vodu:	1/2"
Duljina crijeva za vodu:	min. 10 m (radi apsorbaranja tlačnih impulsa) maks. 25 m

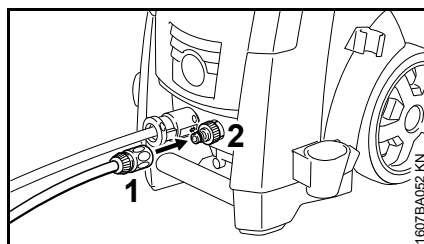
Priključiti crijevo

- spojku (1) gurnuti na crijevni priključak (2)
- otvoriti pipac za vodu

Radi odzračivanja sistema:

- pištolj za prskanje (bez montirane mlazne cijevi) pokretati tako dugo, dok ne počne izlaziti ravnomjeran vodeni mlaz

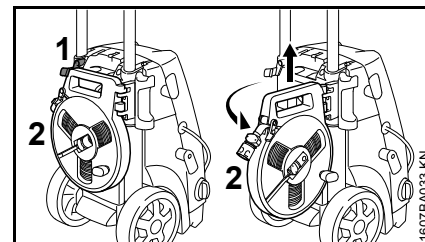
Plosnato/ravno crijevo* priključiti

- pokrenuti razdjelnu kuku (1) i kazetu plosnatog/ravnog crijeva (2) zakrenuti van
- kazetu plosnatog crijeva (2) potezom prema gore izvaditi van iz držaljke

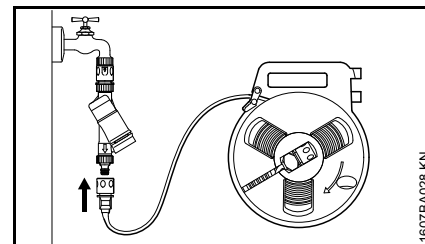

- plosnato/ravno crijevo priključiti na pipac za vodu

* sadržano u opsegu isporuke ovisno o dotičnoj zemlji ili se može dobiti kao poseban pribor

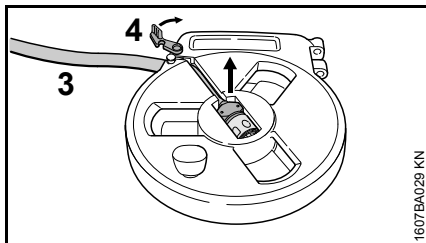

- plosnato/ravno crijevo (3) sasvim odmotati sa kazete plosnatog/ravnog crijeva
- otvoriti mjesto zakračunavanja (4) i izvaditi kraj crijeva sa spojkom
- plosnato/ravno crijevo položiti oslobodeno lomnih mjesta ili omči

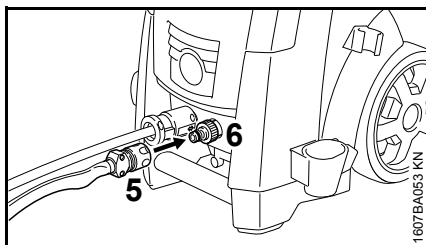

- spojku (5) nataknuti na crijevni priključak (6)
- otvoriti pipac za vodu

Priključak na mrežu vode za piće

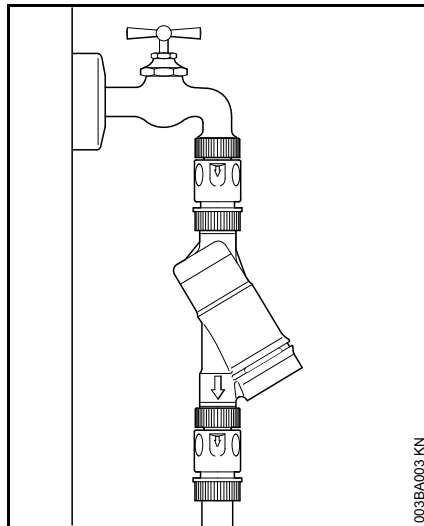

Kod priključivanja na vodovodnu mrežu potrebno je između slavine za vodu i crijeva instalirati blokadu za povratni tok. Blokada povratnog toka mora biti u skladu s lokalnim propisima.

Kada je voda za piće protekla kroz spriječavatelj povratnog toka-tijeka, više se ne smatra vodom za piće.

Pravila i odredbe mjesnih organizacija za opskrbu vodom radi spriječavanja povratnog toka/tijeka vode iz visokotlačnog čistača u mrežu vode za piće se moraju uvažavati.

Uspostavljanje beztlačne opskrbe vodom

Visokotlačni čistač može u usisnom pogonu raditi/biti pogonjen samo s garniturom za usisavanje (poseban pribor).

UPUTA

Načelno se preporučuje uporaba pročištača za vodu.

- Uređaj priključiti na opskrbu s tlačnom vodom i kratkoročno staviti u rad/pogon u skladu s postojećom uputom za uporabu.
- iskllopiti/isključiti uređaj
- uređaj za prskanje demontirati sa visokotlačnog crijeva.
- Crijevni priključak odviti s priključka za vodu
- garnituru za usisavanje priključiti na priključak za vodu s istovremeno isporučenim priključnim komadom

obvezno upotrebljavati istovremeno isporučeni priključni komad u garnituri za usisavanje. Crijevni priključci koji se serijski isporučuju s visokotlačnim čistačem u usisnom pogonu nisu vodotijesni i stoga nisu prikladni za usisavanje vode.

- Usisno crijevo napuniti vodom i usisno zvonce usisnog crijeva uroniti u spremnik vode, **ne upotrebljavati zagađenu, prijavu vodu.**
- Visokotlačno crijevo rukom držati prema dolje.
- Uklopiti/uključ. uređaj

- čekati, dok na visokotlačnom crijevu ne izađe, dok se ne pojavi ravnomjerni mlaz.
- iskllopiti/isključiti uređaj
- priključiti uređaj za prskanje
- uređaj uključivati/uklapati s otvorenim pištoljem za prskanje
- više puta kratkoročno pokretati pištolj za prskanje, kako bi što je moguće brže odzračili uređaj

Električno priključivanje uređaja

Napon i frekvencija uređaja (vidi pločicu s oznakom tipa) moraju biti u skladu s naponom i frekvencijom priključka na mrežu.

Najmanje osiguranje mrežnog priključka mora biti izvršeno u skladu s predloškom u tehničkim podacima – pogledati poglavlje "Tehnički podaci".

Uređaj mora biti priključen na opskrbu strujom preko zaštitne strujne ili nadstrujne sklopke koja prekida struju kad odvodna struja prema zemlji premašuje 30 mA u 30 ms.

Mrežni priključak mora odgovarati IEC 60364-1, kao i propisima koji se odnose na dotičnu zemlju.

Pri uklapanju/uključivanju uređaja, nastajuća kolebanja-oscilacije napona pri nepovoljnim mrežnim uvjetima (visoka mrežna impedancija) mogu imati negativan utjecaj na ostala priključena trošila. Pri mrežnoj impedanciji manjoj od 0,15 oma ne treba očekivati nikakve smetnje.

Produžni vod mora ovisno o mrežnom naponu i duljini voda imati navedeni najmanji poprečni presjek.

Duljina voda	Najmanji poprečni presjek
220 V – 240 V:	
do 20 m	1,5 mm ²
20 m do 50 m	2,5 mm ²

Priključak na mrežnu utičnicu

Prije priključivanja na opskrbu strujom provjeriti, da li je uređaj iskllopljen/isključen – pogledati poglavlje "Isklapanje/isključivanje uređaja",

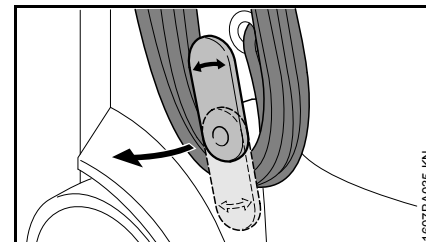

- donji držak zakrenuti prema gore i skinuti priključni vod
- mrežni utikač uređaja ili mrežni utikač produžnog voda gurnuti u utičnicu koja je instalirana u skladu s propisima.

Uklapanje/uključivanje uređaja

- Otvoriti pipac za vodu.



UPUTA

Uređaj uklapati/uključivati samo kada je crijevo za dotok vode priključeno, a pipac za vodu otvoren. U protivnom nastaje manjak vode, koji može uzrokovati oštećivanje uređaja.

- U potpunosti odmotati visokotlačno crijevo.

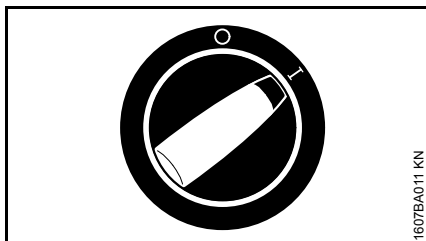

1607BA011 KN

- Sklopku uređaja zakrenuti na I – uređaj je sada u Standby-pogonu/radu.

Rad

Rukovanje/pokretanje pištolja za prskanje

- Pištolj za prskanje usmjeriti na predmet koji čistimo – **nikada na osobe!**
- rotorsku sapnicu/mlaznicu, ukoliko se upotrebljava, pri startanju držati prema dolje

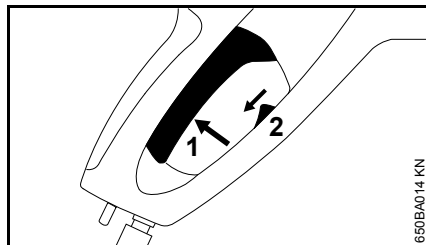

650BA014 KN

- sigurnosnu polugu (2) pritisnuti prema dolje – poluga (1) se odkračunava
- protisnuti polugu (1)

Motor se pri ispuštanju poluge isključuje/isklapa.

Standby-pogon/rad



UPUTA

Uređaj pogoniti maksimalno 5 min. u Standby-pogonu/radu. Pri prekidima rada, koji traju dulje od 5 minuta, pri stankama u radu ili kada se uređaj ostavlja bez nadzora, uređaj isključiti/isključiti putem sklopke

(prekidača) na uređaju – pogledati poglavlje "Isključivanje/isklapanje uređaja".

Visokotlačno crijevo



UPUTA

Ne prelamati visokotlačno crijevo i ne praviti s njim omče/petlje.

Ne stavljati teške predmete na visokotlačno crijevo i ne prelaziti vozilom preko njega.

Tlačna-/količinska regulacija

Na visokotlačnoj pumpi se može podesiti radni tlak i količina vode za dugoročne prilagodbe zadaćama čišćenja.

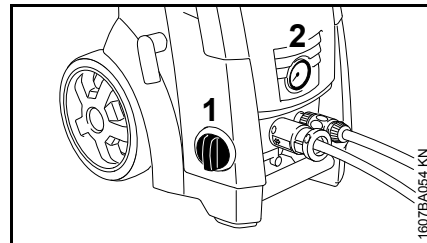

1607BA054 KN

- zakretno dugme (1) zakretati u smjeru kretanja kazaljki na satu, kako bi povećali radni tlak i količinu vode
- zakretno dugme (1) zakretati suprotno smjeru kretanja kazaljki na satu, kako bi smanjili radni tlak i količinu vode
- manometar (2) pokazuje tlak u visokotlačnoj pumpi

Primiješavanje sredstva za čišćenje

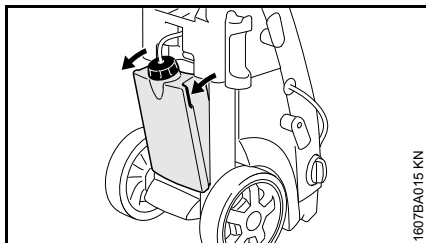

1607BA015 KN

- Spremnik sredstva za čišćenje zahvatiti na obje ručke i izklopiti ga do graničnika
- poklopac s usisnim crijevom odvrnuti sa otvora za punjenje spremnika sredstva za čišćenje.
- Sredstvo za čišćenje tvrtke STIHL napuniti u spremnik sredstva za čišćenje u propisanom razrjeđenju.
- Otvor za punjenje spremnika sredstva za čišćenje zatvoriti s poklopcem
- gurati nasuprot spremnika sredstva za čišćenje tako dugo, dok se isti ne uključi u kućište.

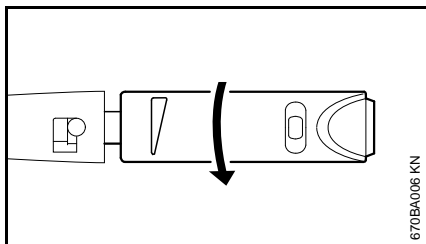

670BA006 KN

- postavnu čahuru zavrtati do graničnika u smjeru strjelice (niskotlačni pogon/rad)

Sredstvo za čišćenje se može usisavati samo u radu/pogonu s niskim tlakom.

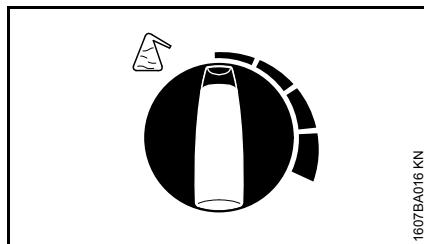

1607BA016 KN

- S ručkom za odmjeravanje-doziranje podesiti količinu sredstva za čišćenje koje se primiješava

Dozirna ručka/ručka za odmjeravanje na lijevo: 0% (min)

Dozirna ručka/ručka za odmjeravanje na desno: 5% (maks)

- Sredstvo za čišćenje nanositi odozdo prema gore.

Sredstva za čišćenje se ne smiju posušiti na predmetu koji čistimo.

Kada više nije potrebno primiješati daljnje sredstvo za čišćenje:

- dozirnu ručku postaviti na 0 % (min)
- visokotlačno crijevo pri otvorenom pištolju za prskanje pustiti kraće vrijeme da radi dalje tako dugo, dok iz mlaznice/sapnice potpuno ne prestane istjecati sredstvo za čišćenje

Pri dograđenim produžecima visokotlačnog crijeva, usisavanje sredstva za čišćenje iz spremnika za sredstva za čišćenje nije moguće.

Demontirati, dograditi spremnik sredstva za čišćenje

Spremnik sredstva za čišćenje se može skinuti sa uređaja na primjer radi ispražnjavanja ili čišćenja.

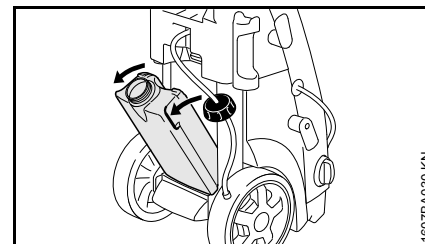

1607BA030 KN

- Spremnik sredstva za čišćenje zahvatiti na obje ručke, iskllopiti potezom preko graničnika i izvući iz kućišta
- poklopac s usisnim crijevom odvrnuti sa otvora za punjenje spremnika sredstva za čišćenje.

Visisno crijevo se može ugurati u kućište visokotlačnog čistača radi pohranjivanja/skladištenja.

dograditi

- Spremnik sredstva za čišćenje umetnuti u prihvatnike na dnu kućišta
- gurati nasuprot spremnika sredstva za čišćenje tako dugo, dok se isti ne uključi u kućište.

Nakon rada

- Isprazniti spremnik sredstva za čišćenje i isprati ga čistom vodom
- Usisno crijevo uroniti u čistu vodu
- aktivirati pištolj za prskanje i isprati ostatke sredstva za čišćenje

Usisavati sredstva za čišćenje iz separatnog spremnika

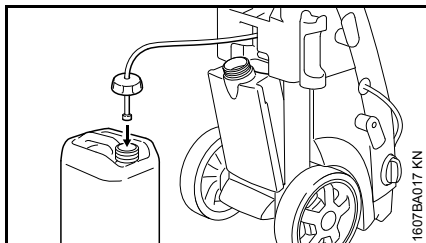

- Isključiti spremnik sredstva za čišćenje
- poklopac s usisnim crijevom odvrnuti sa otvora za punjenje spremnika sredstva za čišćenje.
- poklopac s usisnim crijevom zavijčati na separatni spremnik za sredstva za čišćenje

Poklopac ima standardni navoj i odgovara uobičajenim spremnicima za sredstva za čišćenje.

- usisno crijevo gurnuti koliko je to moguće u spremnik za sredstva za čišćenje

Točno proračunati/podesiti koncentraciju sredstva za čišćenje

Kod nekih sredstava za čišćenje se koncentracija mora podesiti vrlo točno. U takvom slučaju mjeriti protok vode i potrošnju sredstva za čišćenje.

- postavnu čahuru/čahuru za namještanje na mlaznici/sapnici podesiti na rad s niskim tlakom (niskotlačan pogon) – kao što je naprijed opisano
- dozirnu ručku/ručku za odmjeravanje za sredstvo za čišćenje postaviti na "0% (min)"
- pištolj za prskanje držati u prikladnom, praznom prihvatnom spremniku (> 20 l) i pokretati ga točno 1 minutu
- mjeriti količinu vode "Q" u spremniku
- 2 litre sredstva za čišćenje u propisanom razrjeđenju napuniti u prikladnu posudu (sa skalom od 0,1 l) – STIHL preporučuje uporabu sredstva za čišćenje tvrtke STIHL
- usisno crijevo držati u posudi
- dozirnu ručku za sredstvo za čišćenje podesiti u skladu sa željenom koncentracijom: 0% (min) do 5% (maks)
- pištolj za prskanje držati u prikladnom, praznom prihvatnom spremniku (> 20 l) i pokretati ga točno 1 minutu
- očitati potrošnju sredstva za čišćenje "QR" na skali

Proračunavanje stvarne koncentracije sredstva za čišćenje:

$$\frac{QR}{Q} \times V = \text{koncentracija}$$

- QR = količina potrošenog sredstva za čišćenje (u l/min)
- Q = količina vode bez sredstva za čišćenje (u l/min)
- V = prethodno razrjeđenje sredstva za čišćenje (u %)

Ukoliko stvarna koncentracija odstupa od željene, dozirnu ručku/ručku za odmjeravanje podesiti na odgovarajući način, u slučaju potrebe ponoviti mjerenje.

Predrazrjeđenje sredstva za čišćenje obračunati u %

Ako prethodno razrjeđenje (predrazrjeđenje) nije navedeno kao %-na vrijednost, može se odrediti sa sljedećom tabelom:

Vrijednosni omjer

1:1	=	50 %
1:2	=	33,3 %
1:3	=	25 %
1:5	=	16,6 %
1:10	=	9 %

Primjer:

obračun vrijednosnog omjera 1:2

- A = 1
- B = 2

$$\frac{A}{(A + B)} \times 100 = \text{vrijednost u \%}$$

$$\frac{1}{(1 + 2)} \times 100 = 33,3 \%$$

Upute za rad

Sljedeće informacije i primjeri uporabe olakšavaju rad i doprinose optimalnom rezultatu čišćenja.

Radni tlak i protok vode

Visok tlak razlaže/otapa bolje nečistoću. Što je veći protok vode, to se bolje odvodi razložena/otopljena nečistoća.

Osjetljive dijelove i površine (primjerice autolak, gumu) čistiti s nižim tlakom ili većim razmakom, kako bi se izbjegla oštećenja. Za čišćenje vozila dovoljan je tlak od 100 bara.

Mlaznice

Rad s plosnatom mlaznicom

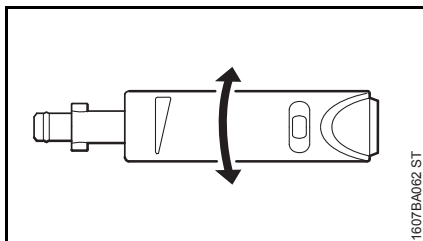

Univerzalna primjena – za čišćenje dijelova i (osjetljivih) površina.

Radni tlak se na plosnatoj mlaznici može kontinuirano podešavati.

Mlazni kut 15°, maksimalan efekt pri razmaku od cca 7 cm.

Područja uporabe/primjene:

- čišćenje vozila i strojeva
- čišćenje podova- i površina
- čišćenje krovova- i fasada

Rad s rotorskom mlaznicom

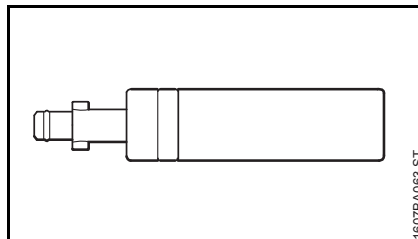

Mlaznica s rotirajućim mlazom. Za uklanjanje tvrdokornih nečistoća na otpornim površinama. Maksimalan efekt pri razmaku od cca 10 cm.

Rad bez mlaznice

Uređaj za prskanje može raditi također bez mlaznica u području niskog tlaka, na primjer u cilju ispiranja s velikom količinom vode.

Čišćenje jako prljavih površina

Jako prljave površine treba prije čišćenja omekšati s vodom.

Sredstva za čišćenje

Sredstvo za čišćenje pojačava učinak čišćenja. Putem odgovarajućeg vremena djelovanja (ovisno o upotrebljenom sredstvu za čišćenje) povećava se snaga/učinkovitost čišćenja.

Sredstva za čišćenje upotrebljavati uvijek u propisanoj odmjerivosti/doziranju i uvažavati odgovarajuće naputke za primjenu-uporabu sredstva za čišćenje.

Sredstvo za čišćenje nanositi odozdo prema gore i ne dopustiti da se osuši.

Maksimalan učinak postiže se s udaljenosti od 1 m.

Mehaničko čišćenje

Putem dodatne primjene primjerice rotorske mlaznice ili četke za pranje, dadu se bolje otopiti jako priliječljivi slojevi nečistoće.

Isklapanje/isključivanje uređaja

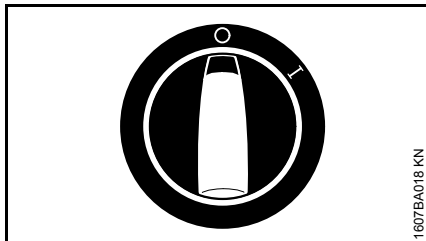

1607BA019 KN

- sklopku uređaja zakrenuti na 0 i zatvoriti pipac za vodu
- pištolj za prskanje pokretati tako dugo, dok se ne postigne da voda kapa još samo iz mlaznice (uređaj je sada bez tlaka)
- ispustiti polugu

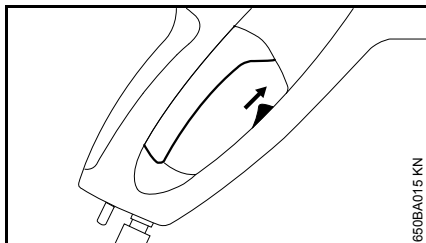

1607BA015 KN

- sigurnosnu polugu pištolja za prskanje pomaknuti prema gore – poluga se zakračunava, na taj način je spriječeno nehotimično uključivanje/uklapanje

Nakon rada

- mrežni utikač izvući iz utičnice
- odstraniti crijevo sa pipca za vodu i sa uređaja

isprati mlaznicu

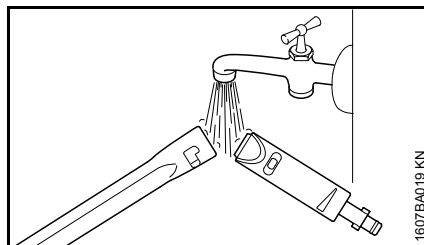

1607BA019 KN

- mjesto zakračunavanja mlazne cijevi i mlaznicu isprati vodom, kako bi se spriječilo stvaranje naslaga

Izvedbe s kazetom plosnatog/ravnog crijeva*

- preostalu vodu isprazniti iz plosnatog crijeva
- plosnato/ravno crijevo položiti oslobođeno od lomnih mjesta i omči

* sadržano u opsegu isporuke ovisno o dotičnoj zemlji ili se može dobiti kao poseban pribor

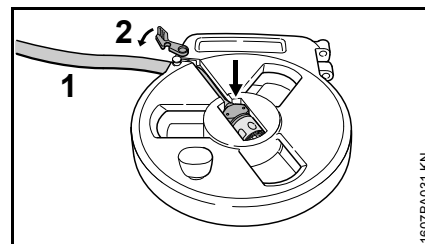

1607BA031 KN

- spojku položiti u prihvatnik i plosnato/ravno crijevo (1) provesti kroz otvor
- zatvoriti mjesto zakračunavanja (2)

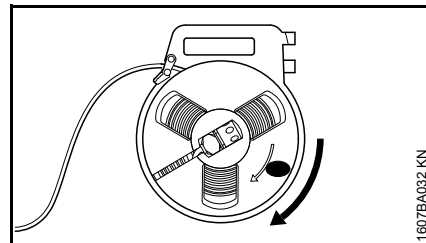

1607BA032 KN

- namotati plosnato/ravno crijevo

namotati priključni vod

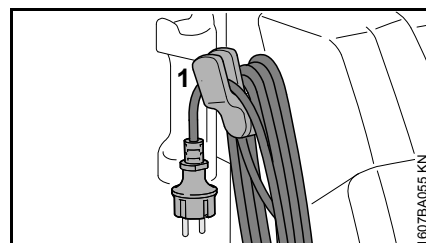

1607BA055 KN

- namotati priključni vod i radi pričvršćivanja ovisiti na držač (1)

namotati visokotlačno crijevo i pohraniti uređaj za prskanje

RE 143, RE 163

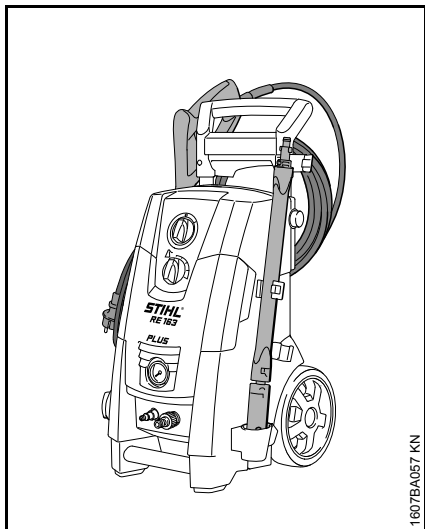
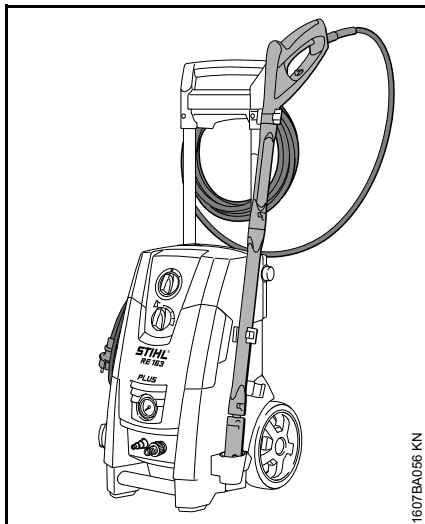

RE 143 PLUS, RE 163 PLUS

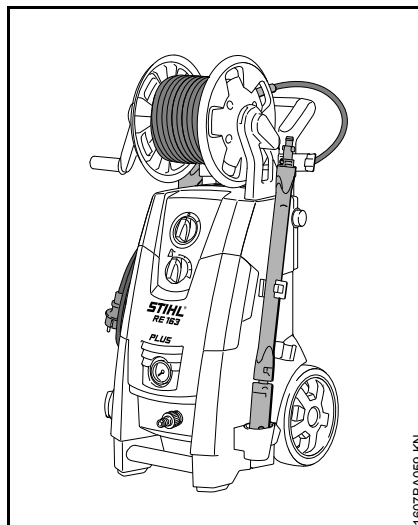
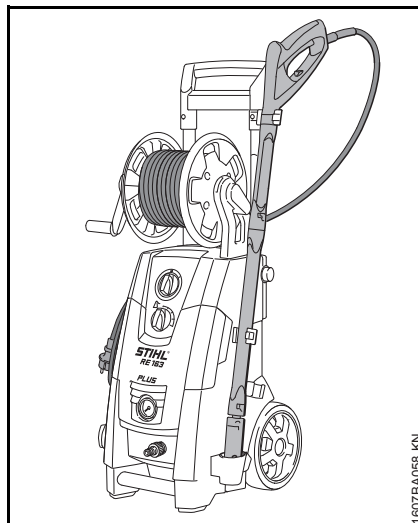

Pohranjivanje/skladištenje uređaja

Uređaj pohranjivati/skladištiti u suhoj prostoriji, sigurnoj od smrzavanja.

Ukoliko zaštita od smrzavanja/zaleđivanja nije zajamčena, u pumpu usisati sredstva za zaštitu od smrzavanja na glikolnoj bazi – kao i kod automobila/motornih vozila.

- Crijevo za dotok vode uroniti u spremnik sa sredstvom za zaštitu od smrzavanja.
- Pištolj za prskanje bez mlazne cijevi uroniti u isti spremnik.
- Uređaj uključivati/uklapati s otvorenim pištoljem za prskanje.
- Pištolj za prskanje pokretati tako dugo, dok ne počne izlaziti ravnomjerni mlaz.
- Ostatak sredstva za zaštitu od smrzavanja pohraniti u zatvorenom spremniku.

Stavljanje u pogon/rad nakon duljeg skladištenja

Uslijed dugog skladištenja mogu se u pumpi nataložiti mineralni ostaci vode. Zbog toga motor radi teško ili nikako.

- Uređaj priključiti na vod za vodu i s vodom iz voda-kabela temeljito isprati, pri tome ne uključivati/uklapati mrežni utikač.
- Mrežni utikač utaknuti u utičnicu.
- Uređaj uključivati/uklapati s otvorenim pištoljem za prskanje.

Upute za održavanje- i njegu

Podaci se odnose na normalne uvjete primjene. Kada je dnevno radno vrijeme dulje, intervale treba skratiti u skladu s time. Samo u slučaju povremene primjene, intervale se mogu na odgovarajući način produljiti.		prije početka rada	na kraju rada, naime dnevno	jednom mjesečno	u slučaju oštećenja	u slučaju potrebe
Kompletan stroj	očevid (stanje, nepropusnost)	X				
	očistiti		X			X
Priključci na visokotlačnom crijevu	očistiti		X			X
	namastiti					X
Utikač spojke mlazne cijevi i spojni kolčak pištolja za prskanje	očistiti	X				X
Sito za dotok vode u visokotlačnom ulazu	očistiti			X		X
	zamijeniti				X	
Visokotlačna sapnica/mlaznica	očistiti		X			
	zamijeniti				X	
Otvori za provjetravanje/ventiliranje	očistiti					X
Potporne nožice	provjeriti					X
	zamijeniti				X	

Održavanje

Prije izvođenja njege ili čišćenja uređaja uvijek izvući mrežni utikač.

Kako bi se osiguralo rad/pogon bez problema, preporučujemo izvršavanje sljedećih radova pri svakom korišćenju uređaja:

- crijevo za vodu, viskokotlačno crijevo, mlaznu cijev i pribor prije montaže isprati vodom
- spojke osloboditi od pijeska i prašine

očistiti mlaznicu

Posljedica začepjene mlaznice je previsok pumpni tlak, zbog čega je potrebno smjesta izvršiti čišćenje.

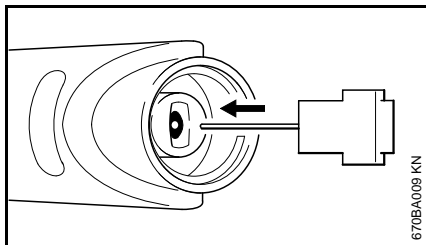

- isključiti/isključiti uređaj
- pištolj za prskanje pokretati tako dugo, dok se ne postigne da voda kapa još samo iz mlaznice – uređaj je sada bez tlaka
- demontirati mlaznicu
- mlaznicu očistiti s iglom za čišćenje

UPUTA

mlaznicu čistiti samo onda, kada je demontirana

- mlaznicu od naprijed ispirati vodom

očistiti sito za dotok vode

Sito za dotok vode po potrebi čistiti jednom mjesečno ili češće.

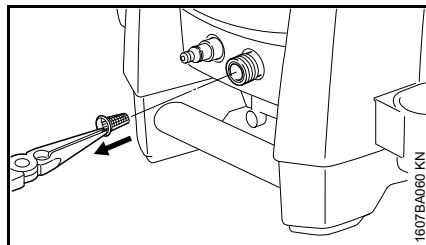

- rastaviti crijevni priključak
- sito oprezno s klijestima izvući van i isprati vodom
- prije umetanja biti siguran, da je sito intaktno – oštećeno sito treba zamijeniti

čistiti otvore za prozračavanje/ventiliranje

Uređaj održavati u čistom stanju, kako bi rashladni zrak na otvorima uređaja mogao slobodno ulaziti i izlaziti.

Namastiti spojke

U slučaju potrebe namastiti spojke na pištolju za prskanje prema priključku visokotlačnog crijeva i mlazne cijevi.

Minimiranje istrošenja ii izbjegavanje kvarova/šteta

Pridržavanjem navoda iz ovog naputka za korišćenje sprječavate i izbjegavate prekomjerno istrošenje i kvarove na uređaju.

Korišćenje, održavanje i skladištenje uređaja moraju se vršiti tako pažljivo, kao što je opisano u ovom naputku za korišćenje.

Korisnik/poslužitelj je odgovoran za sve kvarove/štete, koje su uzrokovane neuvazavanjem uputa o sigurnosti u radu, uputa za posluživanje i održavanje. To osobito vrijedi za:

- vršenje izmjena na proizvodu, koje tvrtka STIHL nije dozvolila
- uporabu alata ili pribora, čija primjena nije dozvoljena, prikladna ili je glede kakvoće manje vrijedna
- uporabu uređaja koja nije u skladu s odredbama
- primjenu uređaja na sportskim- ili natjecateljskim priredbama
- kvarove/štete, nastale kao posljedica daljnjeg korišćenja uređaja s pokvarenim ugradbenim dijelovima
- Kvarovi/štete, nastale od mraza/zaleđivanja
- Kvarovi uslijed pogrešne naponske opskrbe
- Kvarovi uslijed loše opskrbe vodom (na primjer poprečni presjek crijeva za dotok je premalen)

Radovi održavanja

Svi radovi, navedeni u poglavlju "Upute za održavanje- i njegu", moraju se redovito izvršavati. Ukoliko te radove održavanja korisnik/poslužitelj ne može izvršiti sam, nalog za izvedbu treba povjeriti stručnom trgovcu.

STIHL preporučuje, da se radovi održavanja i popravci povjere na izvedbu samo STIHL-ovom stručnom trgovcu. STIHL-ovim stručnim trgovcima se nude redovita školovanja, a tehničke informacije im stoje na raspolaganju.

Ukoliko se propusti izvedba tih radova ili ih se izvrši nestručno, mogu nastati kvarovi/štete, za koje korisnik/poslužitelj sam odgovara. Tu se između ostalog pribraja sljedeće:

- kvarovi/štete na komponentama uređaja, nastali kao posljedica nepravovremenog ili nedovoljno provedenog održavanja
- koroziju i ostale posljedične štete/kvarovi, nastale zbog nestručnog skladištenja
- kvarovi/štete na uređaju, nastali kao posljedica uporabe kvalitativno manje vrijednih pričuvnih dijelova

Potrošni materijal

Neki dijelovi visokotlačnog čistača i pri ispravnom korištenju podliježu normalnom habanju i moraju se ovisno o vrsti i trajanju korištenja pravovremeno zamijeniti. U takve dijelove između ostalog pripadaju:

- Visokotlačne sapnice
- Visokotlačna crijeva

Važni ugradbeni dijelovi

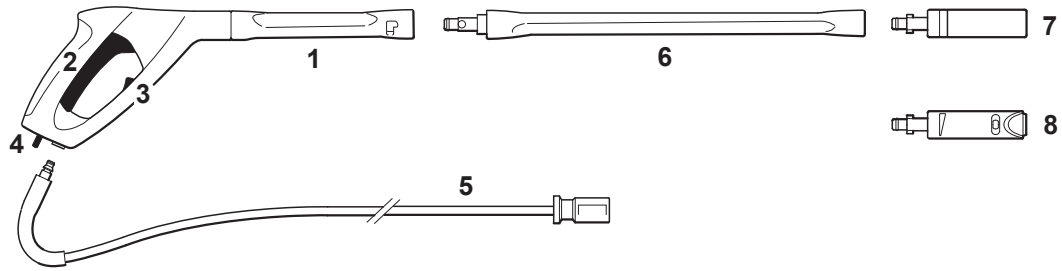

RE 143, RE 163

RE 143 PLUS, RE 163 PLUS

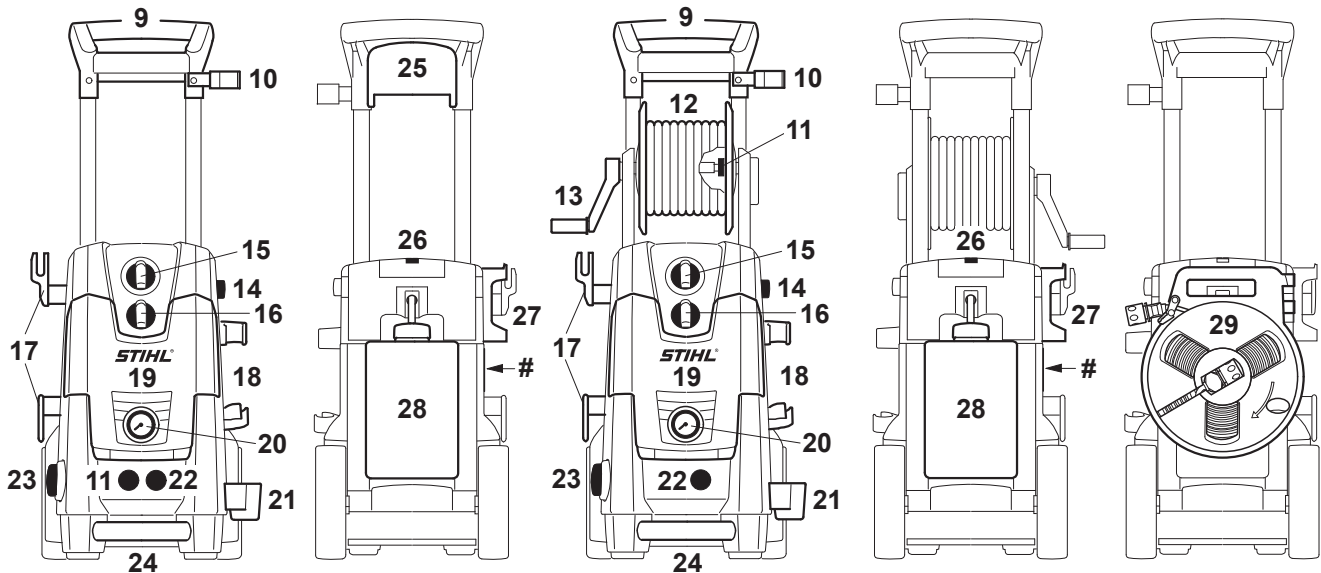

1607BA061 KN

- 1 Pištolj za prskanje
- 2 Poluga
- 3 Sigurnosna poluga
- 4 Opužno dugme
- 5 Visokotlačno crijevo
- 6 Mlazna cijev
- 7 Rotorska sapnica/mlaznica
- 8 Visokotlačna sapnica/mlaznica, podesiva
- 9 Zahvatna ručka
- 10 Gornji držač za uređaj za prskanje
- 11 Priključak za visokotlačno crijevo
- 12 Bubanj crijeva-crijevni bubanj
- 13 ručica za bubanj crijeva
- 14 Dugme za podešavanje visine zahvatne ručke
- 15 Sklopka uređaja
- 16 Zakretna ručka za odmjeravanje-doziranje sredstva za čišćenje
- 17 Držač za priključni vod
- 18 Držač za poseban pribor kao na primjer rotirajuću četku za pranje
- 19 Pretinac za pohranjivanje mlaznica
- 20 Manometar
- 21 Donji držač za uređaj za prskanje
- 22 Priključak za vodu
- 23 Zakretna ručka, tlačna-/količinska regulacija
- 24 Transportna ručka
- 25 Držač crijeva
- 26 Iгла za čišćenje
- 27 Držač za pištolj za prskanje
- 28 Spremnik za sredstva za čišćenje
- 29 Kasetna plosnatog/ravnog crijeva (sadržana ili ne u opsegu isporuke, ovisno o dotičnoj zemlji ili se može dobiti kao poseban pribor)
- # Pločica s oznakom tipa

Tehnički podaci

Podaci o elektrici

RE 143, RE 143 PLUS

Podaci o mrež-	230 V / 1~ / 50 Hz ^{1), 4)}
nom priključku:	220 V / 1~ / 50 Hz ²⁾
	220 V / 1~ / 60 Hz ³⁾
Snaga:	2,9 kW ^{1) 3)}
	2,2 kW ²⁾
	2,8 kW ⁴⁾
Primanje struje-	12,6 A ¹⁾
elektroenergije:	10 A ²⁾
	13,2 A ³⁾
	12,2 A ⁴⁾
Osigurač, trom	13 A ^{1) 2) 4)}
(karakteristika	
"C" ili "K"):	15 A ³⁾
Razred zaštite:	I
Vrsta zaštite:	IP X5
¹⁾	230 V / 50 Hz izvedba
²⁾	220 V / 50 Hz izvedba
³⁾	220 V / 60 Hz izvedba
⁴⁾	230 V / 50 Hz izvedba VB

RE 163, RE 163 PLUS

Podaci o mrež-	230 V / 1~ / 50 Hz
nom priključku:	230 V –
	240 V / 1~ / 50 Hz ⁵⁾
Snaga:	3,3 kW
	2,4 kW ⁵⁾
Primanje struje-	14,3 A
elektroenergije:	10 A ⁵⁾

Osigurač, trom	16 A
(karakteristika	
"C" ili "K"):	10 A ⁵⁾
Razred zaštite:	I
Vrsta zaštite:	IP X5
⁵⁾	230 V – 240 V / 50 Hz izvedba

Podaci o hidraulici

RE 143, RE 143 PLUS

Radni tlak:	14 MPa ¹⁾ (140 bar)
	12 MPa ²⁾ (120 bar)
	12,2 MPa ³⁾ (122 bar)
	12,8 MPa ⁴⁾ (128 bar)
Maksimalan dozvoljeni tlak:	15 MPa (150 bar)
Maksimalan tlak dotoka vode:	1 MPa (10 bar)
Maksimalan protok vode:	610 l/h ^{1) 4)} 520 l/h ²⁾ 700 l/h ³⁾
Protok vode prema EN 60335-2-79:	540 l/h ¹⁾ 470 l/h ²⁾ 660 l/h ³⁾ 570 l/h ⁴⁾
Maksimalna usisna visina:	0,5 m
Maksimalna temperatura dotoka vode	
Rad/pogon s tlačnom vodom:	60 °C
Rad/pogon s usisavanjem:	20 °C

Maksimalna odbojna sila:	25,1 N ¹⁾ 20,2 N ²⁾ 28,6 N ³⁾ 25,3 N ⁴⁾
--------------------------	--

- 1) 230 V / 50 Hz izvedba
2) 220 V / 50 Hz izvedba
3) 220 V / 60 Hz izvedba
4) 230 V / 50 Hz izvedba VB

RE 163, RE 163 PLUS

Radni tlak:	15 MPa (150 bar) 12 MPa ⁵⁾ (120 bar)
Maksimalan dozvoljeni tlak:	16 MPa (160 bar)
Maksimalan tlak dotoka vode:	1 MPa (10 bar)
Maksimalan protok vode:	650 l/h 520 l/h ⁵⁾
Protok vode prema EN 60335-2-79:	570 l/h 470 l/h ⁵⁾
Maksimalna usisna visina:	0,5 m
Maksimalna temperatura dotoka vode	
Rad/pogon s tlačnom vodom:	60 °C
Rad/pogon s usisavanjem:	20 °C
Maksimalna odbojna sila:	27,4 N 20,2 N ⁵⁾
⁵⁾ 230 V – 240 V / 50 Hz izvedba	

Mjere/dimenzije**RE 143, RE 163**

Duljina cca:	386 mm
Širina cca:	377 mm
Visina cca:	711 mm

RE 143 PLUS, RE 163 PLUS

Duljina cca:	386 mm
Širina cca:	377 mm
Visina cca:	787 mm

Težina**RE 143**

Uređaj:	24 kg
Radna-pogonska spremnost:	26,4 kg

RE 143 PLUS

Uređaj:	25 kg
Radna-pogonska spremnost:	27,2 kg

RE 163

Uređaj:	24 kg
Radna-pogonska spremnost:	26,4 kg

RE 163 PLUS

Uređaj:	25 kg
Radna-pogonska spremnost:	27,2 kg

Visokotlačno crijevo

RE 143:	9 m, DN 06, čelično tkanje
RE 143 PLUS:	12 m, DN 06, čelično tkanje
RE 163:	9 m, DN 06, čelično tkanje
RE 163 PLUS:	12 m, DN 06, čelično tkanje

Plosnato/ravno crijevo

12 m, tekstilno tkanje

Vrijednosti buke- i titranja (vibracione vrijednosti)**Razina zvučnog tlaka L_{pA} prema EN 60335-2-79 dodatak ZAA**

RE 143	71,7 dB(A) ¹⁾ 74,6 dB(A) ²⁾ 75,6 dB(A) ³⁾
RE 143 PLUS	77,4 dB(A) ¹⁾ 77,9 dB(A) ⁴⁾
RE 163	73,5 dB(A) ¹⁾ 74,6 dB(A) ⁵⁾
RE 163 PLUS	79,7 dB(A) ¹⁾

Razina zvučne snage L_{wA} prema EN 60335-2-79 dodatak ZAA

RE 143	84,8 dB(A) ¹⁾ 87,6 dB(A) ²⁾ 88,7 dB(A) ³⁾
RE 143 PLUS	90,5 dB(A) ¹⁾ 91 dB(A) ⁴⁾

RE 163	86,6 dB(A) ¹⁾
	87,6 dB(A) ⁵⁾
RE 163 PLUS	92,8 dB(A) ¹⁾

- 1) 230 V / 50 Hz izvedba
- 2) 220 V / 50 Hz izvedba
- 3) 220 V / 60 Hz izvedba
- 4) 230 V / 50 Hz izvedba VB
- 5) 230 V - 240 V / 50 Hz izvedba

Vibraciona vrijednost a_{hv} na ručki prema ISO 5349

s plosnatom/ravnom mlaznicom $< 2,5 \text{ m/s}^2$

Za razinu zvučnog tlaka i za razinu zvučne snage K-faktor iznosi prema RL 2006/42/EG = 1,5 dB(A); za titrajno ubrzanje K-faktor iznosi prema RL 2006/42/EG = 2,0 m/s^2 .

REACH

REACH označava EG-odredbu/propis za registriranje, procjenjivanje i dozvolu primjene/dopuštenje kemikalija.

Obavijesti za ispunjenje REACH (EG)-odredbe/propisa br. 1907/2006 pogledati www.stihl.com/reach

Poseban pribor

Upute za upotrebu i ograničenja pri upotrebi

Produžetak mlazne cijevi

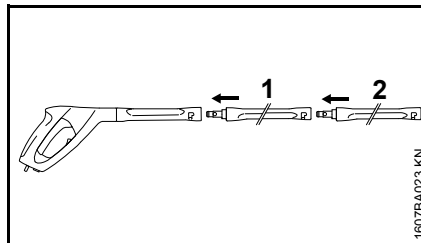

Načelno se smije primijenjivati samo jedan produžetak mlazne cijevi (1) između pištolja za prskanje i serijske mlazne cijevi (2).

RA 101

RA 101 stavljati u rad/pogoniti ili direktno, ili zajedno s istovremeno isporučenim produžetkom mlazne cijevi na pištolju za prskanje. Ne dograđivati daljnje-druge produžetke mlazne cijevi.

Uređaj s pješćanim- mokrim mlazom

Uređaj s pješćanim-mokrim mlazom stavljati u rad/pogoniti li direktno, ili zajedno s jednim produžetkom mlazne cijevi na pištolju za prskanje. Ne dograđivati daljnje-druge produžetke mlazne cijevi.

Garnitura za čišćenje cijevi, 15 m

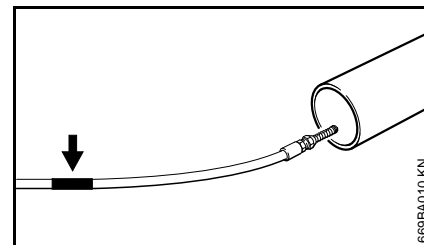

Na crijevu za čišćenje se ispod mlaznice nalazi oznaka (pogledati stranicu).

- crijevo ugurati do oznake u cijev koju čistimo – tekar zatim uključiti/uklopiti uređaj

Ukoliko pri izvlačenju crijeva iz cijevi oznaka postane vidljiva:

- isključiti/isključiti uređaj
- pokretati pištolj za prskanje tako dugo, dok uređaj ne ostane bez tlaka
- crijevo kompletno izvući iz cijevi van

Crijevo za čišćenje nikada ne izvlačiti van iz cijevi, dok je uređaj uključen/uklopljen.

Produžetci visokotlačnog crijeva

- čelično tkanje, 7 m
- čelično tkanje, 10 m
- čelično tkanje, 20 m

Produžetak visokotlačnog crijeva uvijek priključivati između uređaja i visokotlačnog crijeva.

Tekstilno plosnato/ravno crijevo s kasetom

Niskotlačno crijevo za priključivanje visokotlačnog čistača na pipac za vodu. Sa kasetom se tekstilno plosnato/ravno crijevo daje odmotati i namotati, kao i skladištiti direktno na uređaj, štedeći prostor.

Rotirajuća četka za pranje

Rotirajuću četku za pranje stavljati u rad ili direktno, ili zajedno s jednim produžetkom mlazne cijevi na pištolju za prskanje. Ne dograđivati daljnje-druge produžetke mlazne cijevi.

Savijena mlazna cijev

Savijenu mlaznu cijev stavljati u rad ili direktno, ili zajedno s jednim produžetkom mlazne cijevi na pištolju za prskanje. Ne dograđivati daljnje-druge produžetke mlazne cijevi.

Sapnica/mlaznica se može očistiti pomoću igle za čišćenje, koja je istovremeno isporučena.

Savijena mlazna cijev, duga

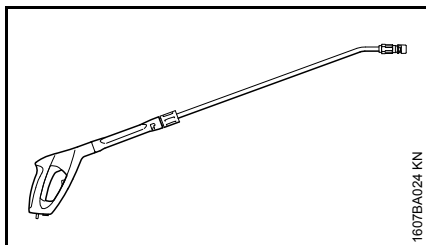

Dugu, savijenu mlaznu cijev stavljati u rad samo direktno na pištolju za prskanje. Ne dograđivati produžetke mlazne cijevi.

Ne usmjeravati oko nepreglednih kuteva, gdje se mogu nalaziti ljudi. Sapnica/mlaznica se može očistiti pomoću igle za čišćenje, koja je istovremeno isporučena.

Pročistač za vodu

Za čišćenje vode iz vodene mreže, kao i u beztllačnom usisnom pogonu.

Spriječavatelj povratnog toka/tijeka

sprečava povratni tijek vode iz visokotlačnog čistača u mrežu s vodom za piće.

Ostali poseban pribor

- četka za pranje površina
- garnitura za čišćenje
- garnitura za usisavanje
- sredstva za čišćenje- i njegu za različita područja primjene

Aktuelne obavijesti uz ovaj i daljnji poseban pribor može se dobiti kod stručnog trgovca tvrtke STIHL.

Odklanjanje kvarova/smetnji u radu/pogonu

Prije radova na stroju izvući mrežni utikač, zatvoriti pipac za vodu i pištolj za prskanje pokretati tako dugo, dok se ne razgradi tlak.

Smetnja/kvar	Uzrok	Odklanjanje
Motor pri uključivanju/uklapanju neće proraditi (bruji pri uključivanju/uklapanju)	mrežni napon je previše nizak, naime nije u redu	provjeriti električni priključak provjeriti utikač, kabel/vod i sklopku
	Kabelski produžetak s pogrešnim poprečnim presjekom	upotrijebiti produžetak s dostatnim poprečnim presjekom, pogledati poglavlje "Električno priključivanje uređaja"
	Produžetak kabela/voda je previše dug	uređaj priključiti bez, ili sa kraćim produžetkom kabela/voda
	Mrežni osigurač je isključen/isklopljen	isključiti/isklopiti uređaj, pokretati pištolj a prskanje tako dugo, da voda kapa još samo iz glave za prskanje, umetnuti sigurnosnu polugu, uključiti mrežni osigurač
	Pištolj za prskanje se nije pokretalo	pri uključivanju/uklapanju pokretati pištolj za prskanje
Motor se radeći uključuje/uklapa i isključuje/isklapa	propusna visokotlačna pumpa ili uređaj za prskanje	uređaj povjeriti radi dovođenja u stanje ispravnosti stručnom trgovcu ¹⁾
Motor zastaje	uređaj se zbog pregrijavanja isključuje/isklapa	provjeriti podudarnost opskrbnog napona i napona uređaja, motor pustiti da se ohladi najmanje 5 minuta
Loš, nejasan, nečist oblik mlaza	nečista mlaznica	očistiti mlaznicu, pogledati poglavlje "Održavanje"
Tlačne oscilacije/kolebanje, naime pad tlaka	manjak vode	sasvim otvoriti pipac za vodu održavati dopuštenu/dozvoljenu usisnu visinu (samo pri usisnom pogonu-radu s usisavanjem)
	Nečista visokotlačna sapnica/mlaznica u glavi za prskanje	očistiti visokotlačnu sapnicu/mlaznicu, pogledati poglavlje "Održavanje"
	Začepljeno sito za dotok vode u ulazu pumpe	očistiti sito za dotok vode, pogledati poglavlje "Održavanje"
	Propusna visokotlačna pumpa, pokvareni ventili	uređaj povjeriti radi dovođenja u stanje ispravnosti stručnom trgovcu ¹⁾
	Začepljena mlaznica	očistiti sapnicu/mlaznicu

Prije radova na stroju izvući mrežni utikač, zatvoriti pipac za vodu i pištolj za prskanje pokretati tako dugo, dok se ne razgradi tlak.

Smetnja/kvar	Uzrok	Odklanjanje
Izostaju sredstva za čišćenje	spremnik za sredstva za čišćenje je prazan	napuniti spremnik za sredstva za čišćenje
	Začepljeno mjesto usisavanja sredstva za čišćenje	odstraniti začepljenje
	Istrošena venturijska mlaznica	uređaj povjeriti radi dovođenja u stanje ispravnosti stručnom trgovcu

¹⁾ STIHL preporučuje stručnog trgovca tvrtke STIHL

Upute za vršenje popravaka

Korisnici/poslužitelji ovog uređaja smiju vršiti samo one radove održavanja i njege, koji su opisani u ovom naputku za korišćenje.. Daljnje popravke smiju vršiti samo stručni trgovci.

STIHL preporučuje, da se radovi održavanja i popravci povjere na izvedbu samo STIHL-ovom stručnom trgovcu. STIHL-ovim stručnim trgovcima se nude redovita školovanja, a tehničke informacije im stoje na raspolaganju.

Pri vršenju popravaka ugrađivati samo pričuvne dijelove, čiju primjenu je tvrtka STIHL dozvolila za ovaj motorni uređaj ili tehnički istovrsne dijelove.

Upotrebljavati samo pričuvne dijelove visoke kakvoće. U protivnom može postojati opasnost od nesreća ili kvarova/šteta na uređaju.

STIHL preporučuje uporabu STIHL-ovih originalnih pričuvnih dijelova.

STIHL-ove originalne pričuvne dijelove prepoznaje se po STIHL-ovom kataloškom broju pričuvnog dijela, po oznaci **STIHL** i povremeno po STIHL-ovom znaku za pričuvni dio **G** (na malim dijelovima može stajati samo sam znak).

Zbrinjavanje



Visokotlačni čistač, pribor i ambalažu treba ekološki recikliranjem upotrijebiti ponovno.



Visokotlačni čistač, pribor i ambalažu ne zbrinjavati u kućnom smeću.



Obavijesti glede zbrinjavanja može se dobiti kod stručnog trgovca tvrtke STIHL.

- Visokotlačni čistač, pribor i ambalažu ekološki zbrinuti u skladu s propisima.

EZ Izjava o sukldnosti

ANDREAS STIHL AG & Co. KG
Badstr. 115
D-71336 Waiblingen

Njemačka

potvrđuje da

vrsta gradnje:	visokotlačni čistač
tvornička oznaka:	STIHL
tip:	RE 143, RE 143 PLUS
serijska identifikacija:	4768
tip:	RE 163, RE 163 PLUS
serijska identifikacija:	4769

odgovara dotičnim odredbama smjernica 2011/65/EU, 2006/42/EG, 2004/108/EG (do 19.04.2016.), 2014/30/EU (od 20.04.2016.) i 2000/14/EG, te da je razvijan i izrađen uvijek u skladu s uz datum proizvodnje važećim, sljedećim verzijama normi:

EN ISO 12100-1, EN ISO 12100-2, EN 55014-1, EN 55014-2, EN 60335-1, EN 60335-2-79, EN 61000-3-2, EN 61000-3-3

Radi određivanja mjerene i garantirane razine zvučne snage postupano je prema smjernici 2000/14/EG, dodatak V, primjenom norme ISO 3744.

Izmjerena razina zvučne snage

RE 143	84,8 dB(A) ¹⁾
	87,6 dB(A) ²⁾
	88,7 dB(A) ³⁾

hrvatski

RE 143 PLUS	90,5 dB(A) ¹⁾ 91 dB(A) ⁴⁾
RE 163	86,6 dB(A) ¹⁾ 87,6 dB(A) ⁵⁾
RE 163 PLUS	92,8 dB(A) ¹⁾



Zajamčena razina zvučne snage

RE 143	86 dB(A) ¹⁾ 89 dB(A) ²⁾ 90 dB(A) ³⁾
RE 143 PLUS	92 dB(A)
RE 163	88 dB(A) ¹⁾ 89 dB(A) ⁵⁾
RE 163 PLUS	94 dB(A) ¹⁾

1) 230 V / 50 Hz izvedba

2) 220 V / 50 Hz izvedba

3) 220 V / 60 Hz izvedba

4) 230 V / 50 Hz izvedba VB

5) 230 V – 240 V / 50 Hz izvedba

Tehnička dokumentacija pohranjena je kod:

ANDREAS STIHL AG & Co. KG
Produktzulassung

Godina gradnje uređaja navedena je na CE-(certifikacijskoj) pločici uređaja.

Waiblingen, 11.03.2016

ANDREAS STIHL AG & Co. KG

u.z.

Thomas Elsner

rukovoditelj upravljanja proizvodima i uslugama

Adrese

STIHL – Uprava

ANDREAS STIHL AG & Co. KG
Postfach 1771
71307 Waiblingen

STIHL – Prodaja

NJEMAČKA

STIHL Vertriebszentrale AG & Co. KG
Robert-Bosch-Straße 13
64807 Dieburg
Telefon: +49 6071 3055358

AUSTRIJA

STIHL Ges.m.b.H.
Fachmarktstraße 7
2334 Vösendorf
Telefon: +43 1 86596370

ŠVICARSKA

STIHL Vertriebs AG
Isenrietstraße 4
8617 Mönchaltorf
Telefon: +41 44 9493030

ČEHOSLOVAČKA REPUBLIKA

Andreas STIHL, spol. s r.o.
Chrlická 753
664 42 Modřice

STIHL – Uvoznici

BOSNA I HERCEGOVINA

UNIKOMERC d. o. o.
Bišće polje bb
88000 Mostar
Telefon: +387 36 352560
Telefaks: +387 36 350536

HRVATSKA

UNIKOMERC - UVOZ d.o.o.

Sjedište:
Amruševa 10, 10000 Zagreb

Prodaja:
Ulica Kneza Ljudevita Posavskog 56,
10410 Velika Gorica

Telefon: +385 1 6370010
Telefaks: +385 1 6221569

TURSKA

SADAL TARIM MAKİNALARI DIŞ
TİCARET A.Ş.
Alsancak Sokak, No:10 I-6 Özel Parsel
34956 Tuzla, İstanbul
Telefon: +90 216 394 00 40
Telefaks: +90 216 394 00 44

Obsah

Vysvětlivky k tomuto návodu k použití	37
Bezpečnostní pokyny a pracovní technika	37
Kompletace stroje	44
Při přepravě stroje	46
Montáž a demontáž stříkací trubky	46
Montáž a demontáž vysokotlaké hadice	47
Připojení přívodní hadice	48
Jak se provádí beztlakové napájení vodou	49
Připojení stroje na elektrickou síť	50
Zapnutí stroje	50
Pracovní postup	51
Přidávání čisticích prostředků	51
Pracovní pokyny	53
Vypnutí stroje	54
Po skončení práce	55
Skladování stroje	56
Uvedení do provozu po dlouhém skladování	57
Pokyny pro údržbu a ošetřování	58
Údržba	59
Jak minimalizovat opotřebení a jak zabránit poškození	59
Důležité konstrukční prvky	61
Technická data	62
Zvláštní příslušenství	64
Provozní poruchy a jejich odstranění	66
Pokyny pro opravu	68

Likvidace stroje	68
Prohlášení o konformitě EG	68
Adresy	69

Vážená zákaznice, vážený zákazníku, děkujeme Vám, že jste se rozhodli pro jakostní výrobek firmy STIHL.

Tento produkt byl vyroben za použití moderních výrobních technologií a obsáhlých opatření pro zajištění jakosti. Snažíme se udělat vše pro to, abyste s tímto výrobkem byli spokojeni a mohli s ním bez problémů pracovat.

Pokud budete mít dotazy týkající se Vašeho stroje, obraťte se laskavě buď na Vašeho obchodníka či přímo na naši distribuční společnost.

Váš



Dr. Nikolas Stihl

STIHL®

Tento návod k použití je chráněn autorským zákonem. Veškerá práva zůstávají vyhrazena, zejména právo reprodukce, překladu a zpracování elektronickými systémy.

Vysvětlivky k tomuto návodu k použití

Obrázkové symboly

Veškeré na stroji zobrazené symboly jsou vysvětleny v tomto návodu k použití.

Označení jednotlivých textových pasáží



VAROVÁNÍ

Varování jak před nebezpečím úrazu či poranění osob, tak i před závažnými věcnými škodami.



UPOZORNĚNÍ

Varování před poškozením stroje jako celku či jeho jednotlivých konstrukčních částí.

Další technický vývoj

STIHL se neustále zabývá dalším vývojem veškerých strojů a přístrojů; z tohoto důvodu si musíme vyhradit právo změn objemu dodávek ve tvaru, technice a vybavení.

Z údajů a vyobrazení uvedených v tomto návodu k použití nemohou být proto odvozovány žádné nároky.

Bezpečnostní pokyny a pracovní technika



Mimořádná bezpečnostní opatření jsou při práci s tímto strojem nezbytná, protože se pracuje s elektrickým proudem.



Ještě před prvním uvedením stroje do provozu si bezpodmínečně přečíst celý návod k použití a bezpečně ho uložit pro pozdější použití. Nedodržování pokynů v návodu k použití může být životu nebezpečné.



! VAROVÁNÍ

- Děti ani mladiství nesmějí s tímto strojem pracovat. Dávat pozor na děti, aby bylo zajištěno, že si nebudou se strojem hrát.
- Stroj předávat či zapůjčovat pouze těm osobám, které jsou s tímto modelem a jeho obsluhou obeznámeny – a vždy jim zároveň předat i návod k použití.
- Stroj nikdy nepoužívat, pokud jsou na pracovní ploše osoby bez ochranného oděvu.
- Před veškerými pracovními úkony na stroji, např. čištěním, údržbou, výměnou dílů – **vytáhnout elektrickou vidlici ze síťové zásuvky!**
- Během práce s vysokotlakým čističem se mohou tvořit aerosoly. Vdechování aerosolů může být zdraví škodlivé. Pro stanovení potřebných opatření k ochraně proti vodu obsahujícím aerosolům musí být před započetím práce

provedeno posouzení rizik v závislosti na povrchu určeného k čištění a jeho okolí. K ochraně proti vodu obsahujícím aerosolům jsou vhodné dýchací masky kategorie FFP2 a vyšších kategorií.

Dodržovat specifické bezpečnostní předpisy země, např. příslušných oborových sdružení, úřadů pro bezpečnost práce a pod.

Pokud stroj nebude používán, uložit ho tak, aby nikdo nebyl ohrožen. Stroj zajistit před použitím nepovolanými osobami, elektrickou vidlici vytáhnout ze zásuvky.

Stroj smí používat pouze osoby, které byly náležitě proškoleny ohledně jeho používání a ovládání nebo které prokáží, že tento stroj dokáží bezpečně obsluhovat.

Stroj smějí obsluhovat osoby s omezenými fyzickými, sensorickými a duševními schopnostmi nebo osoby s nedostatečnými zkušenostmi pouze tehdy, když jsou pod dohledem a byly náležitě poučeny ohledně bezpečného

zacházení se strojem, aby rozuměly nebezpečím s tím spojenými.

Uživatel nese vůči jiným osobám zodpovědnost za úrazy a za nebezpečí, ohrožující jejich zdraví či majetek.

Pokyn pro každého, kdo bude se strojem pracovat poprvé: Nechat si ukázat od prodáváče nebo jiné, práce se strojem znalé osoby, jak se s ním bezpečně zachází.

V některých zemích může být provoz hluk produkujících strojů omezen komunálními předpisy. Dbát na předpisy dané země.

Vždy před započítím práce zkontrolovat, zda stav stroje odpovídá předpisům. Dbát zejména na připojovací kabel, elektrickou vidlici, vysokotlakou hadici, stříkací zařízení a bezpečnostní zařízení.

Nikdy npracovat s poškozenou vysokotlakou hadicí – okamžitě ji vyměnit.

Stroj uvést jen tehdy do provozu, když jsou všechny konstrukční díly v pořádku, bez poškození.

Přes vysokotlakou hadici se nesmí přejíždět, nesmí se za ní tahat, nesmí být ani ostře zahnutá nebo překroucená.

Vysokotlakou hadici nebo připojovací kabel nikdy nepoužívat pro tažení nebo transport stroje.

Vysokotlaká hadice musí být povolena pro přípustný provozní přetlak stroje.

Údaje o přípustném provozním přetlaku, maximálně přípustné teplotě a datu výroby jsou vytištěny na opláštění vysokotlaké hadice. Na armaturách jsou uvedeny údaje o přípustném tlaku a datum výroby.

Příslušenství a náhradní díly

VAROVÁNÍ

- Vysokotlaké hadice, armatury a spojky jsou důležité pro bezpečnost stroje. Používat pouze vysokotlaké hadice, armatury, spojky a jiné

příslušenství, které jsou pro tento stroj firmou STIHL povolené, nebo technicky adekvátní díly. V případě dotazů k tomuto tématu se informovat u odborného prodejce. Používat pouze vysoce kvalitní příslušenství. Jinak hrozí eventuální nebezpečí úrazů nebo poškození stroje.

- STIHL doporučuje používat originální díly a příslušenství značky STIHL. Jsou svými vlastnostmi optimálně přizpůsobeny jak výrobku samotnému, tak i požadavkům uživatele.

Na stroji neprovádět žádné změny – mohlo by to vést k ohrožení bezpečnosti. STIHL vylučuje jakoukoli zodpovědnost a ručení za osobní a věcné škody, způsobené použitím nedovolených adaptérů.

Tělesná způsobilost

Kdo pracuje s tímto strojem, musí být odpočatý, zdravý a v dobré kondici. Kdo se ze

zdravotních důvodů nesmí namáhat, měl by se informovat u svého lékaře, může-li s tímto strojem pracovat.

Po požití alkoholu, reakceschopnost snižujících léků nebo drog se nesmí s tímto strojem pracovat.

Oblasti použití

Vysokotlaký čistič je vhodný pro čištění ploch, automobilů, strojů, nádob, fasád, stájí a k bezprašnému a bezjiskrovému odstraňování rezu.

Použití stroje k jiným účelům není dovoleno a může vést k úrazům nebo k jeho poškození.

Stroj neprovozovat za teplot okolo 0 °C (32 °F) nebo nižších.

Oblečení a výstroj

Nosit obuv s hrubou podrážkou.

VAROVÁNÍ



Ke snížení nebezpečí očních úrazů nosit těsně přiléhající ochranné brýle podle normy EN 166. Dbát na správné nasazení a přilehnutí brýlí.

Nosit ochranný oděv. STIHL doporučuje použití pracovního obleku, čímž se sníží riziko úrazu při náhodném styku s vysokotlakým proudem kapaliny.

Přeprava

Při přepravě ve vozidlech a na vozidlech:

- Vysokotlaký čistič zajistit podle v závislosti na zemi použití platných předpisů proti převrnutí a poškození.
- Nádobu na čisticí prostředek vyprázdnit a zajistit proti převržení.

Bude-li se stroj a jeho příslušenství přepravovat za teplot nižších či rovných 0 °C (32 °F), doporučujeme použití

mrazuvzdorných prostředků – viz kapitola "Skladování stroje".

Čistící prostředky

! VAROVÁNÍ

- Stroj byl vyvinut tak, že výrobcem nabízené nebo doporučené čisticí prostředky mohou být použity.
- Používat pouze takové čisticí prostředky, které jsou povoleny pro použití s vysokotlakým čističem. Použití nevhodných čisticích prostředků nebo chemikálií může vést k ohrožení zdraví, k poškození stroje jakož i k čištění určeného objektu. V případě dotazů k tomuto tématu se informovat u odborného prodejce.

- Čisticí prostředky používat vždy v předepsaném dávkování – dbát na patřičné pokyny pro použití daného čisticího prostředku.
- Čisticí prostředky mohou obsahovat zdraví ohrožující látky (jedovaté, žíravé, dráždivé látky), jakož i hořlavé a snadno vznětlivé látky. Čisticí prostředky v případě kontaktu s očima nebo pokožkou okamžitě důkladně omýt velkým množstvím čisté vody. V případě spolknutí okamžitě konzultovat lékaře. **Dbát bezpodmínečně na pokyny a údaje v tištěných bezpečnostních informacích výrobce!**

Před zahájením práce



Vysokotlaký čistič nikdy nepřipojovat přímo na síť pitné vody.

Vysokotlaký čistič připojovat na síť pitné vody pouze ve spojení se zpětným ventilem – viz "Zvláštní příslušenství".

! VAROVÁNÍ

- Pokud pitná voda protekla zpětným ventilem, nelze ji již dále pokládat za pitnou vodu.

Stroj nikdy neprovozovat se znečištěnou vodou.

V případě hrozícího nebezpečí výskytu znečištěné vody (např. tekoucí písek) je nutné použít patřičný vodní filtr.

Kontrola vysokotlakového čističe

! VAROVÁNÍ

- Stroj smí být provozován pouze v provozně bezpečném a nepoškozeném stavu – **hrozí nebezpečí úrazu!**
- Spínač stroje se musí nechat snadno posunout do polohy 0.
- Spínač stroje se musí nacházet v poloze 0.
- Stroj nikdy neprovozovat s poškozenou vysokotlakou hadicí, poškozeným stříkacím zařízením a poškozenými bezpečnostními zařízeními.

- Vysokotlaká hadice a stříkací zařízení jsou v bezvadném stavu (čisté, snadno pohybovatelné), díly jsou korektně smontované.
- K zajištění bezpečného vedení stroje musejí být rukojeti čisté a suché, a také neznečištěné olejem či jinými nečistotami.
- Na ovládacích a bezpečnostních zařízeních neprovádět žádné změny.
- Stroj postavte bezpečně proti sklouznutí a převrácení. Stroj používat jen na stabilním a rovném podkladu.

Elektrické připojení stroje

VAROVÁNÍ

Jak snížit nebezpečí úrazu elektrickým proudem:

- Napětí a kmitočty stroje (viz typový štítek) musejí být identické s napětím a kmitočty elektrické sítě.
- Zkontrolovat, jestli připojovací kabel, elektrická vidlice a prodlužovací kabel nejsou poškozeny. Stroj nikdy neprovázet s poškozeným připojovacím kabelem, poškozeným prodlužovacím kabelem nebo s poškozenou elektrickou vidlicí.
- Elektrické připojení provádět pouze na předpisově instalovanou zásuvku.

- Izolace připojovacího a prodlužovacího kabelu, elektrická vidlice a kabelové spojení jsou v bezvadném stavu.
- Elektrické vidlice, připojovacího a prodlužovacího kabelu jakož i elektrických zástrčných spojení se nikdy nedotýkat mokřýma rukama.

VAROVÁNÍ

Připojovací a prodlužovací kabely správně a odborně ukládat a vést:

- Dbát na dodržení nejmenších povolených průřezů jednotlivých kabelů – viz "Elektrické připojení stroje".
- Připojovací kabel vést a označit tak, aby nemohlo dojít k jeho poškození a aby nikdo nebyl ohrožen – **hrozí nebezpečí zakopnutí!**
- Použití nevhodných prodlužovacích kabelů může být nebezpečné. Používat jenom prodlužovací kabely, které

jsou pro venkovní použití dovoleny a jsou nejen patřičně označeny, ale mají i dostatečný kabelový průřez.

- Vidlice a spojky prodlužovacích kabelů musejí být vodotěsné a nesmějí ležet ve vodě.
- Doporučuje se, aby se zástrčné spojení drželo nejméně 60 mm nad zemí např. použitím kabelového bubnu.
- Zabránit odírání kabelu na hranách, špičatých nebo ostrých předmětech.
- Neprostrkávat ho těsnými škvírami pode dveřmi či v oknech.
- Při smotaných kabelech – elektrickou vidlici vytáhnout z elektrické sítě a kabel rozmotat.
- Kabel vždy z kabelového bubnu zcela odvinout, zabrání se tím nebezpečí požáru přehřátím.

Při práci

! VAROVÁNÍ

- Nikdy nenasávat kapaliny obsahující ředidla nebo nezředěné kyseliny a ředidla (např. benzín, topnou naftu, ředidla barev nebo aceton). Tyto látky poškozují materiály, použité pro výrobu stroje. Jejich rozprašovaná mlha je vysoce vznětlivá, explozivní a jedovatá.



V případě poškození kabelu do elektrické sítě okamžitě vytáhnout vidlici ze síťové zásuvky – **hrozí životu nebezpečný úraz elektrickým proudem!**



Jak vlastní stroj, tak ani jiné elektrické spotřebiče nikdy neostříkovat vysokotlakým proudem nebo vodní hadicí – **hrozí nebezpečí zkratu!**



Elektrická zařízení, přípojky a elektrický proud vodící kabely nikdy neostříkovat vysokotlakým proudem vody nebo vodní hadicí – **hrozí nebezpečí zkratu!**



Obsluha stroje nesmí nikdy nařít proud kapaliny proti sobě či jiným osobám, ani za účelem čištění oděvu či bot – **hrozí nebezpečí úrazu!**

Dbát vždy na pevný a bezpečný postoj.

Stroj smí být provozován pouze postavený.

Pozor při náledí, v mokru, na sněhu, na svazích nebo na nerovném terénu – **hrozí nebezpečí uklouznutí!**

Vysokotlaký čistič odstavovat pokud možno co nejdále od čištěného objektu.

Stroj nepřikrývat, dbát na dostatečné větrání motoru.

Vysokotlakým proudem nikdy nemířit na zvířata.

Vysokotlaký proud nikdy nenasměrovat na místa, na která není vidět.

Děti, zvířata a diváci nepouštět do blízkosti stroje.

Při čištění se do životního prostředí nesmějí dostat žádné nebezpečné látky (např. azbest, olej) z čištěného objektu. Dbát bezpodmínečně na jednoznačné směrnice pro životní prostředí!

Nikdy nečistit vysokotlakým proudem žádné povrchové plochy z azbestocementu. Vedle nečistot by mohlo dojít k uvolnění nebezpečných, do plic vnikajících azbestových vláken. Nebezpečí hrozí zejména po oschnutí povrchů ostříkaných ploch.

Choulostivé díly z pryže, textilu a pod. Nečistit bodovým proudem, např. rotační tryskou. Při čištění dodržovat dostatečný odstup mezi vysokotlakou tryskou a povrchem, zabrání se tím poškození čištěného povrchu.

Páčka stříkací pistole musí být lehce pohyblivá a musí se po puštění samočinně vrátit do výchozí polohy.

Stříkací zařízení držet pevně oběma rukama, aby se lépe zvládla síla zpětného rázu, u stříkacího zařízení se zalomenou stříkací tryskou se musí zvládnout ještě navíc vznikající kroutící moment.

Vysokotlakou hadici nikdy ostře neohýbat ani z ní nevytvářet žádné smyčky.

Připojovací kabel a vysokotlakou hadici nepoškodit přejetím, zmáčknutím, zátahem a pod., chránit ho před horkem a olejem.

Nikdy se připojovacího kabelu nedotknout vysokotlakým proudem kapaliny.

Pokud byl stroj vystaven námaze neodpovídající jeho určení (např. působení hrubého násilí při úderu či pádu), je bezpodmínečně nutné před dalším provozem důkladně zkontrolovat stav provozní bezpečnosti – viz také "Před zahájením práce". Zkontrolovat také funkčnost bezpečnostních zařízení. Stroj, který vykazuje nedostatečnou provozní bezpečnost, nesmí být v

žádném případě používán dále. V nejasných případech vyhledat odborného prodejce.

Před odchodem od stroje: stroj vypnout – elektrickou vidlici vytáhnout ze zásuvky.

Bezpečnostní zařízení

Nepřípustně vysoký tlak se při zareagování bezpečnostního zařízení odvádí zpět přes přepouštěcí ventil na stranu nasávání vysokotlakého čerpadla. Bezpečnostní zařízení je seřízeno již ve výrobním závodě a nesmí být přestavováno na jiné hodnoty.

Po skončení práce

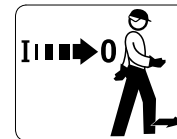

Před odchodem od stroje stroj vypnout!

- Elektrickou vidlici vytáhnout ze zásuvky.
- Přívodní hadici vody mezi strojem a vodní sítí odpojit.

Elektrickou vidlici nevytahovat ze zásuvky trhnutím za elektrický kabel. Elektrickou vidlici uchopit a vytáhnout.

Pokyny pro údržbu a opravy

! VAROVÁNÍ



Před všemi pracovními úkony na stroji: Vytáhnout elektrickou vidlici ze síťové zásuvky.

- Používat pouze vysokojakostní náhradní díly. Jinak hrozí eventuální nebezpečí úrazů nebo poškození stroje. V případě dotazů k tomuto tématu se informujte u odborného prodejce.
- K zajištění bezpečnosti a vyloučení ohrožení pracovníka smějí být práce na stroji (např. výměna poškozeného připojovacího kabelu) prováděny pouze autorizovanými odbornými prodejci nebo kvalifikovanými elektrotechniky.

Plastové díly čistit kusem látky. Ostré čisticí prostředky mohou plast poškodit.

Chladicí žebra v bloku motoru v případě potřeby vyčistit.

Na stroji provádět pravidelnou údržbu. Provádět pouze takové údržbářské a opravářské úkony, které jsou popsány v návodu k použití. Veškeré ostatní práce nechat provést u odborného prodejce.

STIHL doporučuje používat originální náhradní díly STIHL. Jsou svými vlastnostmi optimálně přizpůsobeny jak stroji, tak i požadavkům uživatele.

STIHL doporučuje nechat provádět údržbářské a opravářské úkony pouze u autorizovaného, odborného prodejce výrobků STIHL. Autorizovaným odborným prodejcům výrobků STIHL jsou pravidelně nabízena odborná školení a k jejich dispozici jsou dodávány technické informace.

Kompletace stroje

Před prvním uvedením do provozu musí být provedena montáž různých dílů příslušenství.

Držák stříkacího zařízení

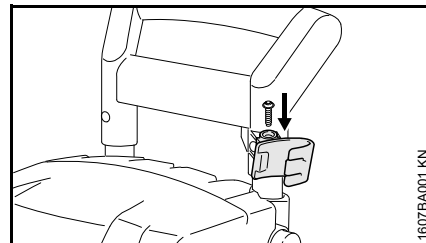

- Hoření držák zasunout do vybraní v rukojeti a připevnit ho šroubem.

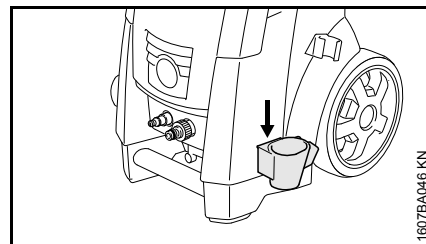

- Spodní držák zasunout do vybraní ve skříni – tak, až se zaaretuje.

Připojovací nátrubek na přívodu vody

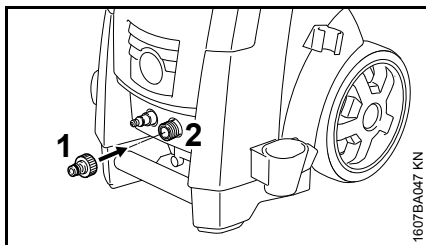

- Připojovací nátrubek (1) našroubovat na přívod vody (2) a rukou ho pevně utáhnout.

Úložná komora pro trysky

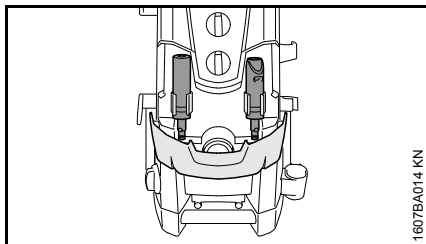

- Otevřít víko – rotační trysku a plochou trysku lze přechovávat v tamních držácích.

Držák pro vysokotlakou hadici RE 143, RE 163

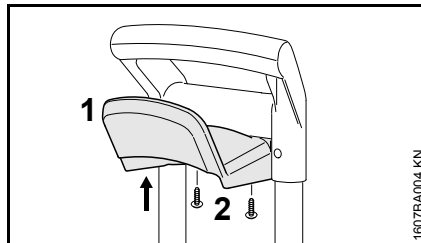

- Držák (1) pro vysokotlakou hadici umístit na spodní stranu madla a šrouby (2) ho připevnit.

Klička pro hadicový buben RE 143 PLUS, RE 163 PLUS

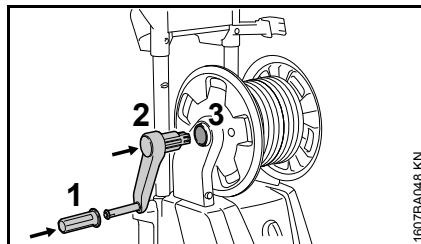

- Nasadit otočnou rukojeť (1) na kličku (2).
- Kličku (2) zaaretovat v upínce (3) hadicového bubnu.

Skladování příslušenství

Čistící jehla a další příslušenství mohou být skladovány přímo na stroji – viz "Důležité konstrukční prvky".

Držák pro kazetu s plochou hadicí

Kazeta s plochou hadicí je v závislosti na zemi odběratele buď součástí dodávky nebo je k dostání jako zvláštní příslušenství.

Držáky pro kazetu s plochou hadicí jsou součástí dodávky u všech provedení a mohou být v případě potřeby namontovány.

Montáž držáků u provedení strojů dodávaných s kazetou s plochou hadicí

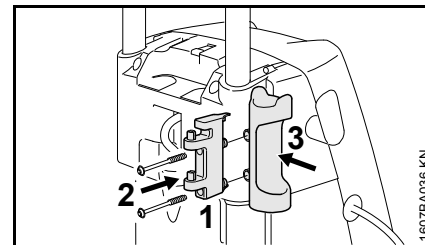

- Držák pro kazetu s plochou hadicí (1) připevnit na držáku stříkací pistole (3) pomocí spoludodávaných šroubů (2).

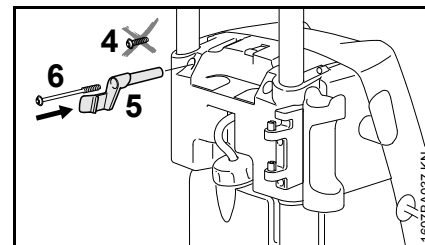

- Vyšroubovat šroub (4).
- Zarážkovou pojistku pro kazetu s plochou hadicí (5) připevnit spoludodávaným šroubem (6).

Montáž držáků u provedení stroje dodávaných bez kazety s plochou hadicí

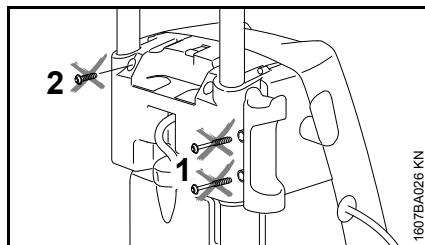

- Šrouby (1) vyšroubovat z držáku stříkací pistole.
- Vyšroubovat šroub (2).

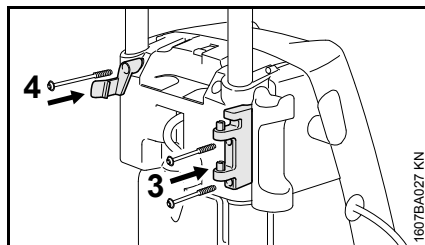

- Držák pro kazetu s plochou hadicí připevnit spoludodávanými šrouby (3).
- Zarážkovou pojistku pro kazetu s plochou hadicí připevnit spoludodávaným šroubem (4).

Při přepravě stroje

Výškově upravitelné madlo

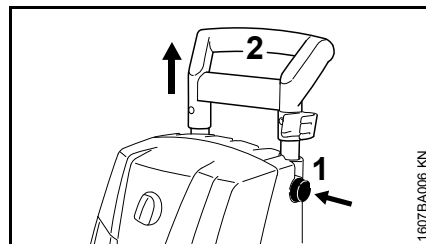

- Stisknout tlačítko (1) a madlo (2) vytáhnout až na doraz směrem nahoru.
- Tlačítko pustit a madlo ještě jednou zatáhnout / posunout tak, až dojde k zaaretování teleskopických kolejniček.

Přepravní rukojeť

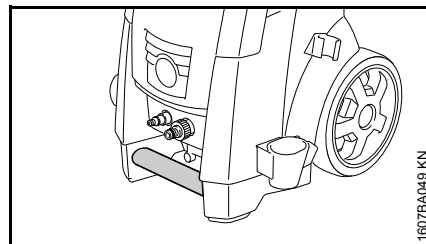

Za přepravní rukojeti lze stroj nosit.

Montáž a demontáž stříkací trubky

Stříkací trubka

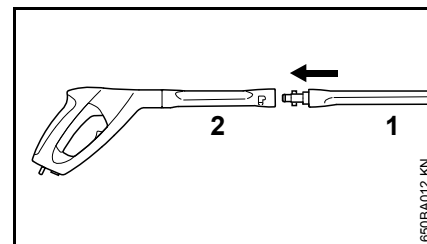

- Stříkací trubku (1) zasunout do upínky stříkací pistole (2), pootočit jí o 90° a zaaretovat ji.

Demontáž

- Stříkací trubku (1) vsunout do upínky stříkací pistole (2), pootočit jí o 90° a z upínky ji vytáhnout.

Tryska

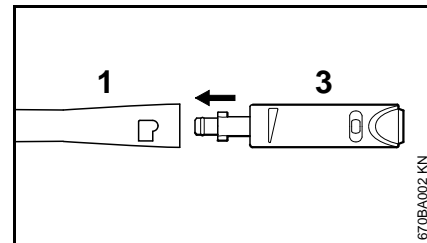

- Trysku (3) vsunout do upínky stříkací trubky (1).
- Trysku (3) držet stisknutou a k zaaretování jí pootočit o 90°.

Demontáž

- Trysku (3) vmáčknout do upínky a k deblokaci jí pootočit o 90°.

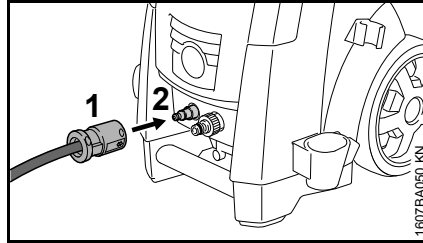
Montáž a demontáž vysokotlaké hadice**RE 143, RE 163****Montáž vysokotlaké hadice**

- Spojku (1) nasunout na přípojovací nátrubek (2).

Demontáž vysokotlaké hadice

- Deblokovat vysokotlakou hadici zatažením za spojku (1) a stáhnout ji z přípojovacího nátrubku (2).

RE 143 PLUS, RE 163 PLUS

Vysokotlaká hadice je již připojená.

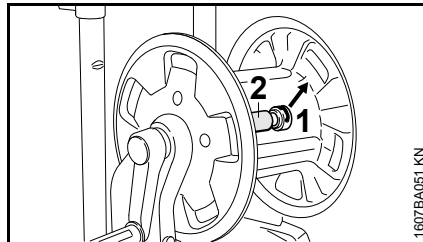
Demontáž vysokotlaké hadice

- Pružinovou svorku (1) vytáhnout a vysokotlakou hadici (2) stáhnout z přípojovacího nátrubku.

Montáž vysokotlaké hadice

- Vysokotlakou hadici (2) nasunout na přípojovací nátrubek hadicového bubnu.
- Pružinovou svorku (1) zasunout do přípojovacího nátrubku.

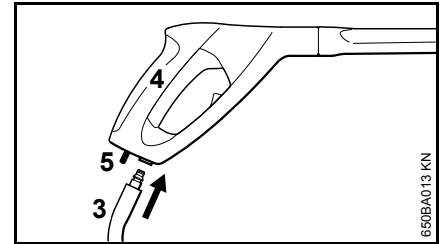
Vysokotlaká hadice na stříkací pistoli**Montáž**

- Přípojovací nátrubek (3) vysokotlaké hadice zasunout do upínky stříkací pistole (4) – až se zaaretuje.

Demontáž

- Aktivovat aretační páčku (5) a vysokotlakou hadici (3) vytáhnout z upínky stříkací pistole.

Prodlužovací vysokotlaká hadice

Zásadně vždy používat jenom jednu prodlužovací vysokotlakou hadici – viz "Zvláštní příslušenství".

Připojení přívodní hadice

● Připojení vodní hadice

Před připojením na stroj vodní hadici krátce propláchnout vodou, tím se zabrání vniknutí písku a jiných částíček nečistot do stroje a vodní hadice se odvzdušní.

Průměr vodní hadice:	1/2"
Délka vodní hadice:	min. 10 m (aby se zachytily tlakové impulzy) max. 25 m

Připojení hadice

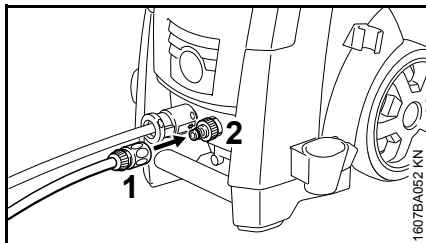

- Spojku (1) nasunout na hadicovou přípojku (2).
- Vodní kohoutek otevřít.

K odvzdušnění systému:

- Stříkací pistoli (bez namontované stříkací trubky) tak dlouho aktivovat, až z ní vystupuje pravidelný vodní proud.

Plochá hadice* Připojení

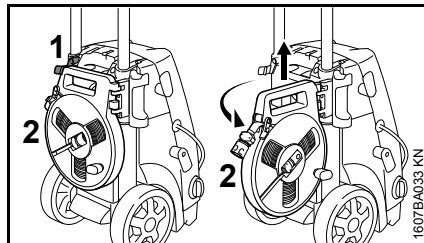

- Zarážkovou pojistku (1) zaktivovat a kazetu pro plochou hadici (2) vytočit do strany.
- Kazetu pro plochou hadici (2) vyjmout směrem vzhůru z držáku.

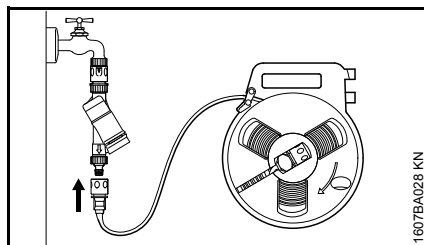

- Plochou hadici připojit na vodní kohoutek.

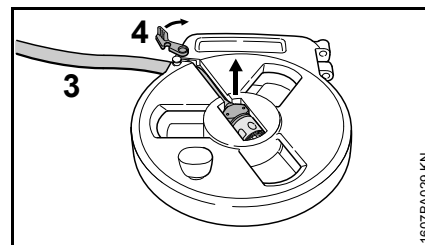

- Plochou hadici (3) zcela odvinout z kazety pro plochou hadici.
- Zablokování (4) otevřít a konec hadice se spojkou vyjmout.
- Plochou hadici položit na zem bez zlomů nebo smyček.

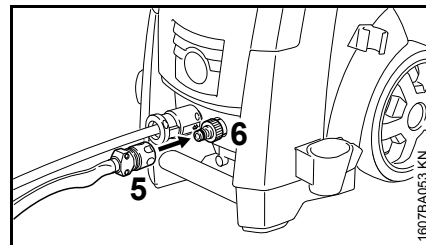

- Spojku (5) nasunout na přípojku hadice (6).
- Vodní kohoutek otevřít.

* V závislosti na zemi odběratele je buď součástí dodávky nebo je k dostání jako zvláštní příslušenství.

Připojení na síť pitné vody

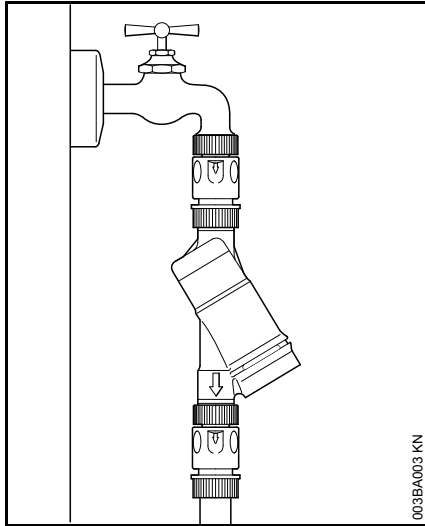

Při připojení k síti pitné vody musí být mezi vodovodním kohoutem a hadicí namontován zpětný ventil. Konstrukce zpětného ventilu musí splňovat platné národní předpisy.

Pokud pitná voda protekla zpětným ventilem, nelze ji již dále pokládat za pitnou vodu.

Dbát na předpisy místního vodárenského podniku ohledně zabránění zpětného toku vody z vysokotlakého čističe do vodovodní sítě pitné vody.

Jak se provádí beztlakové napájení vodou

Vysokotlaký čistič může být v sacím režimu provozován jenom se sací soupravou (zvláštní příslušenství).

UPOZORNĚNÍ

Zásadně se doporučuje použití vodního filtru.

- Stroj připojit na zdroj tlakové vody a uvést ho krátce do provozu podle pokynů tohoto návodu k použití.
- Stroj vypnout.
- Stříkací zařízení demontovat z vysokotlaké hadice.
- Hadicovou přípojku odšroubujte od vodovodní přípojky.
- Sací soupravu připojit na vodní přípojku pomocí spoludodávaného připojovacího kusu.

Bezpodmínečně použít připojovací kus, který je součástí dodávky sací soupravy. S vysokotlakým čističem sériově dodávané hadicové spojky nejsou v sacím režimu těsné a nejsou tudíž vhodné pro nasávání vody.

- Sací hadici naplnit vodou a sací zvon sací hadice ponořit do vodní nádoby – **nikdy nepoužívat znečištěnou vodu.**
- Vysokotlakou hadici držet rukou směrem dolů.
- Zapnutí stroje
- Počkat, až na přípojce pro vysokotlakou hadici začne vytékat stejnoměrný proud vody.

- Stroj vypnout.
- Stříkací zařízení připojit.
- Stroj zapnout, přičemž je stříkací pistole otevřená.
- Stříkací pistoli krátce několikrát za sebou zmáčknout, aby se stroj co nejrychleji odvzdušnil.

Připojení stroje na elektrickou síť

Napětí a kmitočty stroje (viz typový štítek) musejí být identické s napětím a kmitočty připojení na elektrickou síť.

Minimální zajištění přípojky na elektrickou síť musí být provedeno podle zadání v Technických datech – viz "Technická data".

Stroj musí být na elektrickou síť připojen za použití ochranného spínače proti svodovým proudům, který přeruší přívod proudu, jakmile rozdílový proud směrem k zemi překročí na 30 ms hodnotu 30 mA.

Přípojka na síť musí odpovídat IEC 60364-1 a národním předpisům.

Při zapnutí stroje mohou vyskytující se kolísání napětí v případě nevýhodných poměrů v síti (vysoká síťová impedance) negativně ovlivnit jiné připojené spotřebiče. Při síťových impedancích nižších než 0,15 ohmů se s poruchami nemusí počítat.

Prodlužovací kabel musí mít v závislosti na síťovém napětí a délce kabelu zde uvedený správný minimální průřez.

Délka kabelu	Minimální průřez
220 V – 240 V:	
až 20 m	1,5 mm ²
20 m až 50 m	2,5 mm ²

Připojení na síťovou zásuvku

Před připojením stroje na elektrickou síť zkontrolovat, je-li stroj vypnutý – viz "Vypnutí stroje".

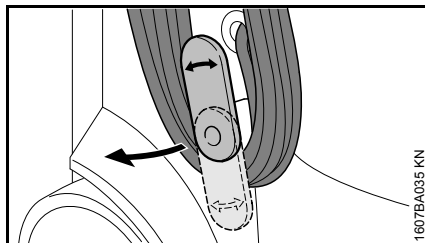

- Spodní držák otočit směrem nahoru a připojovací kabel sejmout.
- Elektrickou vidlici stroje nebo elektrickou vidlici prodlužovacího kabelu zasunout do předpisově instalované zásuvky.

Zapnutí stroje

- Otevřít vodní kohoutek.

UPOZORNĚNÍ

Stroj zásadně zapínat jen s napojenou přívodní hadicí a otevřeným vodním kohoutkem. Jinak by nedostatek vody, ke kterému by v opačném případě došlo, mohl vést k poškození stroje.

- Vysokotlakou hadici zcela odvinout.

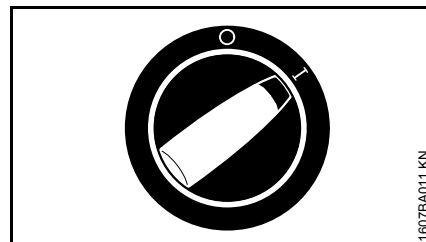

- Spínač stroje nastavit do polohy I – stroj je nyní v režimu "standby".

Pracovní postup

Zapnutí stříkací pistole

- Stříkací pistoli namířit na objekt čištění – **nikdy nemířit na osoby!**
- Rotační trysku, pokud se má použít, držet při startu sklopenou směrem dolů.

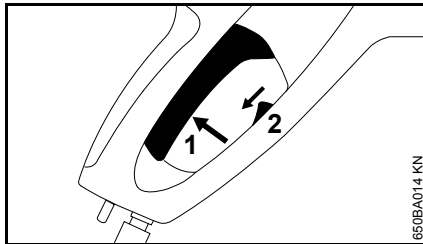

- Pojistnou páčku (2) posunout směrem dolů – páčka (1) se deblokuje.
- Páčku (1) zmáčknout.

Motor se po puštění páčky vypne.

Režim "standby"

UPOZORNĚNÍ

Stroj provozovat v režimu "standby" maximálně po dobu 5 min. Během přerušování práce na více než 5 min, při pracovních přestávkách nebo je-li nutná stroj opustit a zanechat ho bez dohledu, vypnout stroj vypínačem – viz "Vypnutí stroje".

Vysokotlaká hadice

UPOZORNĚNÍ

Vysokotlakou hadici nikdy ostře neohýbat ani z ní nevytvářet žádné smyčky.

Na vysokotlakou hadici nikdy nestavět žádné těžké předměty, a nepřejíždět jí žádnými vozidly.

Regulace tlaku / množství

Na vysokotlakém čerpadle lze za účelem přizpůsobení danému záměru čištění na delší dobu nastavit potřebný pracovní tlak a potřebné množství vody.

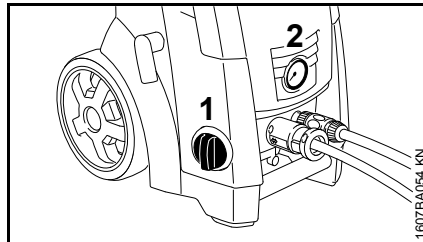

- Otočným ovladačem (1) otáčet ve směru chodu hodinových ručiček, tím se zvýší pracovní tlak a množství vody.
- Otočným ovladačem (1) otáčet v protisměru chodu hodinových ručiček, tím se redukuje pracovní tlak a množství vody.
- Manometr (2) udává tlak ve vysokotlakém čerpadle.

Přidávání čisticích prostředků

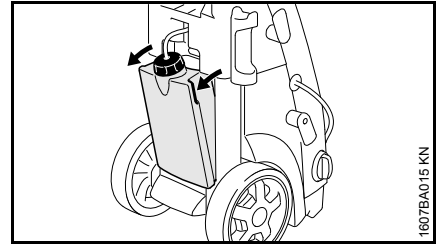

- Nádržku na čisticí prostředek uchopit za oba držáky a až na doraz ji vyklopit.
- Víčko se sací hadičkou odšroubovat ze závitů plnicího otvoru nádržky na čisticí prostředek.
- Nádržku na čisticí prostředek naplnit čisticím prostředkem STIHL v předepsaném zředění.
- Plnicí otvor nádržky na čisticí prostředek uzavřít víčkem.
- Zatlačit na nádržku na čisticí prostředek směrem ke stroji tak, až se zaaretuje v tělesu stroje.

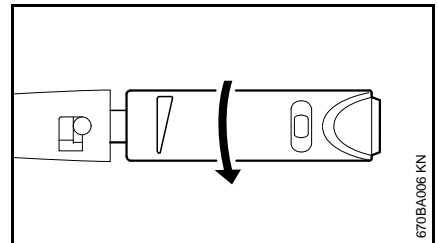

- Stavěcí objímku otočit ve směru šipky až na doraz (nízkotlaký režim).

Čisticí prostředek může být nasáván jenom v nízkotlakém režimu.

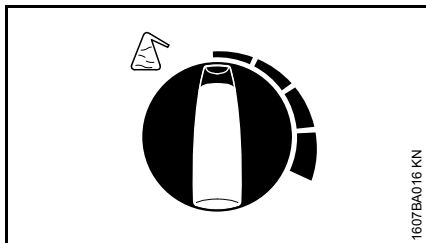

- Množství přimichávaného čistícího prostředku nastavit dávkovačem.

Dávkovač nastaven

doleva: 0 % (min)

Dávkovač nastaven

doprava: 5 % (max)

- Čistící prostředek aplikovat odspodu nahoru.

Čistící prostředky nesmějí zaschnout na čistěném objektu.

Pokud nemá být provedeno další přimísení čistícího prostředku:

- Dávkovací rukojeť nastavit na 0 % (min)
- Vysokotlaký čistič nechat při otevřené stříkací pistolí ještě krátkou dobu běžet dál tak, až z trysky již nebude vystupovat žádný čistící prostředek.

Při namontovaných prodlužovacích vysokotlakých hadicích není možné z nádržky na čistící prostředky tyto prostředky nasávat.

Demontáž a montáž nádržky na čistící prostředek

Nádržku na čistící prostředek lze ze stroje sejmout, např. k jejímu vyprázdnění či vyčištění.

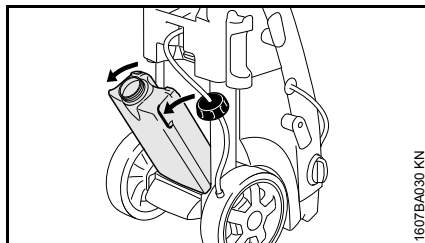

- Nádržku na čistící prostředek uchopit za oba držáky, přes doraz ji vyklopit ven a vytáhnout ji z tělesa stroje.
- Víčko se sací hadičkou odšroubovat ze závitů plnicího otvoru nádržky na čistící prostředek.

Sací hadička může být za účelem skladování zasunuta do tělesa vysokotlakého čističe.

Montáž

- Nádržku na čistící prostředek vsadit do vybrání ve dnu tělesa stroje.
- Zatlačit na nádržku na čistící prostředek směrem ke stroji tak, až se zaaretuje v tělesu stroje.

Po skončení práce

- Nádržku na čistící prostředky vyprázdnit a čistou vodou vypláchnout.
- Sací hadičku ponořit do čisté vody.
- Stříkací pistolí aktivovat a zbytky čistícího prostředku vypláchnout.

Nasávání čistícího prostředku z externí nádrže

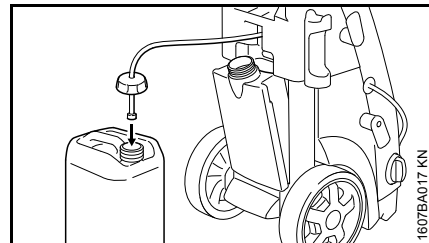

- Nádržku na čistící prostředek vyklopit.
- Víčko se sací hadičkou odšroubovat ze závitů plnicího otvoru nádržky na čistící prostředek.
- Víčko se sací hadičkou našroubovat na separátní nádobu s čistícím prostředkem.

Víčko má standardní závit a je přišroubovatelné na všechny běžné nádoby s čistícími prostředky.

- Sací hadičku zasunout co možná nejdále do nádoby s čistícím prostředkem.

Přesně vypočítat a nastavit koncentraci čistícího prostředku.

U některých z čistících prostředků je nutné koncentraci velmi přesně vypočítat. V takovém případě je nutné změřit průtok vody a spotřebu čistícího prostředku.

- Stavěcí objímku na trysce nastavit na nízkotlaký režim – podle výše uvedeného popisu.
- Dávkovací rukojeť čistícího prostředku nastavit na 0 % (min).
- Stříkací pistoli podržet zasunutou do vhodné prázdné sběrné nádoby (> 20 l) a přesně na 1 minutu ji zaktivovat.
- Poté v nádobě změřit množství vody "Q".
- 2 litry čistícího prostředku v předepsané zředění nalít do vhodné nádoby (se stupnicí po 0,1 l) – STIHL doporučuje používat čistící prostředek značky STIHL.
- Sací hadičku držet ponořenou do nádoby.
- Na dávkovací rukojeti čistícího prostředku nastavit požadovanou koncentraci: 0 % (min) až 5 % (max).
- Stříkací pistoli podržet zasunutou do vhodné prázdné sběrné nádoby (> 20 l) a přesně na 1 minutu ji zaktivovat.
- Spotřebu čistícího prostředku "QR" odečíst na stupnici.

Výpočet skutečné koncentrace čistícího prostředku:

$$\frac{QR}{Q} \times V = \text{koncentrace}$$

- QR = množství spotřebovaného čistícího prostředku (v l/min)
- Q = množství vody bez čistícího prostředku (v l/min)
- V = předzředění čistícího prostředku (v %)

Pokud se skutečná koncentrace odchyluje od požadované koncentrace, nastavení dávkovače patřičně zkorigovat, měření případně opakovat.

Výpočet předzředění čistícího prostředku v %

Není-li předzředění uvedeno v procentuální hodnotě (%), lze je zjistit pomocí níže uvedené tabulky:

Poměrová hodnota

1:1	=	50 %
1:2	=	33,3 %
1:3	=	25 %
1:5	=	16,6 %
1:10	=	9 %

Příklad:

Výpočet poměrové hodnoty 1:2

- A = 1
- B = 2

$$\frac{A}{(A + B)} \times 100 = \text{hodnota v \%}$$

$$\frac{1}{(1 + 2)} \times 100 = 33,3 \%$$

Pracovní pokyny

Následující informace a příklady použití usnadňují práci a přispívají k optimálnímu výsledku čištění.

Pracovní tlak a průtok vody

Vysoký tlak lépe uvolňuje nečistoty. Čím vyšší je průtok vody, tím lépe je odváděna uvolněná nečistota.

Choulostivé díly a povrchy (např. automobilové laky, pryž) čistit nízkým tlakem nebo z větší vzdálenosti, aby se zamezilo poškození. Pro čištění vozidel je dostatečný tlak 100 barů.

Trysky

Práce s plochou tryskou

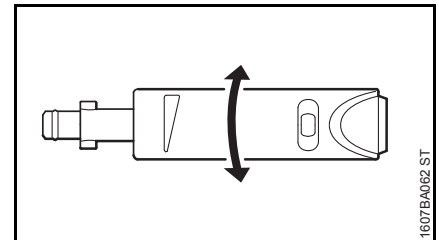

Univerzálně použitelná – k čištění dílů a (choulostivých) povrchů.

Pracovní tlak lze na ploché trysce plynule přestavovat.

Úhel vodního paprsku 15°, maximální efektivity se docílí při vzdálenosti cca. 7 cm.

Oblasti použití:

- čištění vozidel a strojů
- čištění podlah a ploch
- čištění střech a fasád

Práce s rotační tryskou

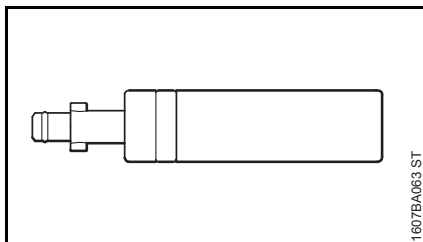

Tryska s rotujícím vodním paprskem. K odstraňování nepoddajných nečistot na odolných povrchových plochách. Maximální efektivita při vzdálenosti cca. 10 cm.

Práce bez trysky

Stříkací zařízení může být provozováno v nízkotlakém režimu i bez trysek, např. k výplachu větším množstvím vody.

Čištění silně znečištěných povrchů

Silně znečištěné povrchy před čištěním namočit vodou.

Čistící prostředky

Čistící prostředky zintenzivňují čisticí účinek. Čistící výkon se zvyšuje s odpovídající dobou působení (v závislosti na použitém čisticím prostředku).

Čistící prostředky používat vždy v předepsaném dávkování a dbát na patřičné pokyny pro použití daného čisticího prostředku.

Čistící prostředek aplikovat odspodu nahoru a nenechat ho zaschnout.

Maximální účinek při vzdálenosti 1 m.

Mechanické čištění

Dodatečným použitím např. rotační trysky nebo mycího kartáče lze lépe uvolnit i silně ulpívající vrstvy nečistot.

Vypnutí stroje

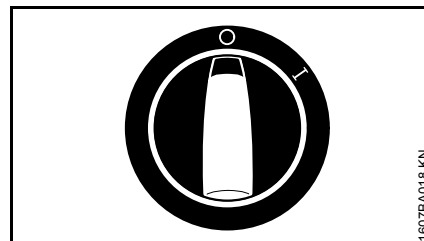

- Spínač stroje otočit do polohy 0 a zavřít vodní kohoutek.
- Stříkací pistoli tak dlouho aktivovat, až voda z trysky již jen kape (ve stroji teď již není žádný tlak).
- Pustit páčku.

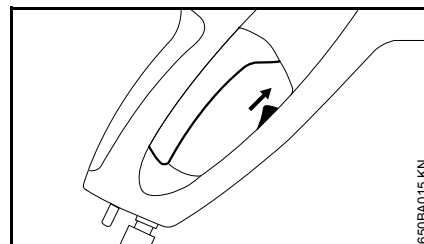

- Pojistnou páčku stříkací pistole posunout nahoru – páčka se zaaretuje, tím se zabrání nechtěnému, samovolnému zapnutí stroje.

Po skončení práce

- Elektrickou vidlici vytáhnout ze zásuvky.
- Hadici sejmout jak z vodního kohoutku, tak i ze stroje.

Vyplachování trysky

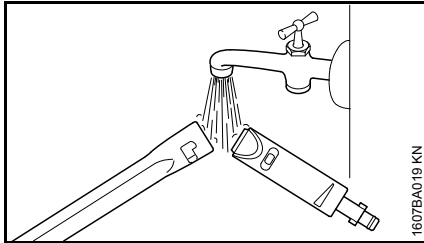

- Vypláchnout aretaci stříkací trubky a trysku vodou, aby nemohlo dojít ke vzniku žádných usazenin.

Provedení s kazetou s plochou hadicí*

- Zbytkovou vodu z ploché hadice vylít.
- Plochou hadici položit na zem bez zlomů nebo smyček.

* V závislosti na zemi odběratele je buď součástí dodávky nebo je k dostání jako zvláštní příslušenství.

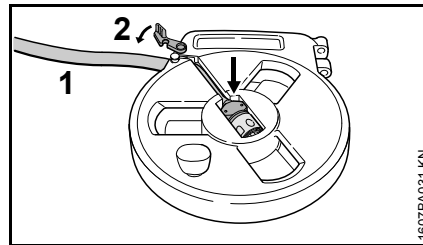

- Spojku vložit do upínky a plochou hadicí (1) protáhnout otvorem.
- Zaktivovat blokadu (2).

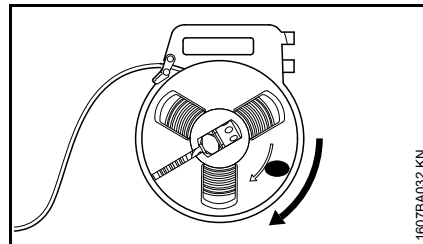

- Plochou hadicí navinout.

Navinutí připojovacího kabelu

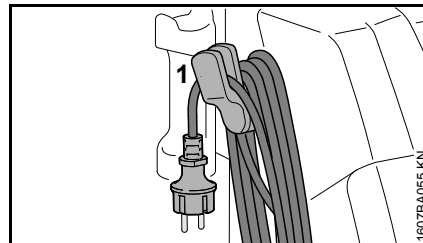

- Navinout připojovací kabel a připevnit zavěšením na držák (1).

Navinout vysokotlakou hadici a uložit stříkací zařízení.

RE 143, RE 163

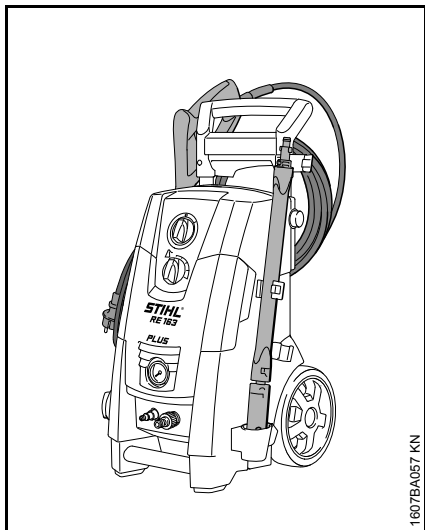
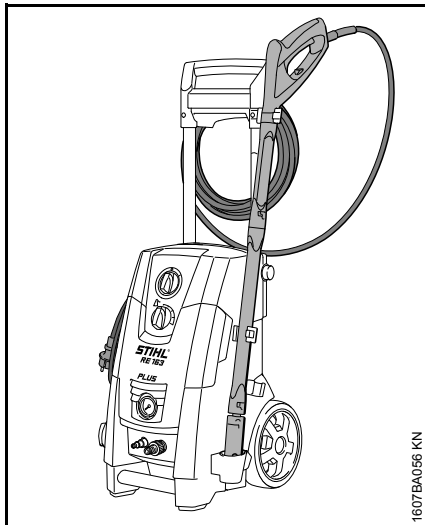

RE 143 PLUS, RE 163 PLUS

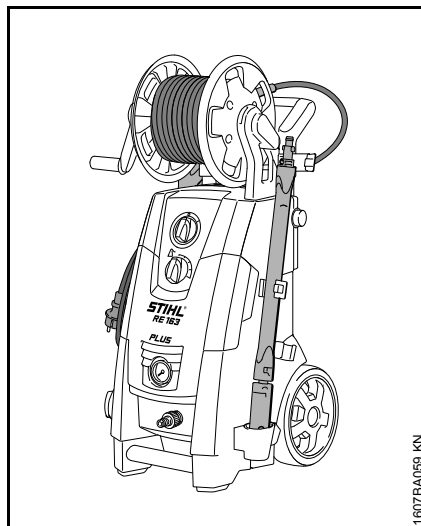
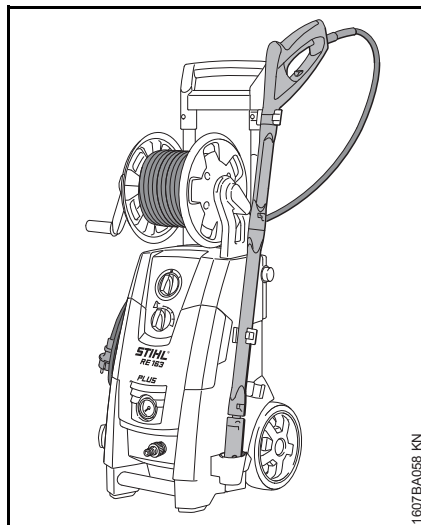

Skladování stroje

Stroj skladovat v suché, před mrazem chráněné místnosti.

Pokud by místnost nebyla jistě chráněná před mrazem, nasát do čerpadla – podobně jako u automobilů – mrazuvzdorný prostředek na bázi glykolu:

- přívodní hadici na vodu ponořit do nádoby s mrazuvzdorným prostředkem
- do stejné nádoby ponořit stříkací pistoli bez stříkací trubky
- stroj zapnout, přičemž je stříkací pistole otevřená
- stříkací pistoli aktivovat tak dlouho, až z ní začne vystupovat stejnoměrný proud kapaliny
- zbytek mrazuvzdorného prostředku uskladnit v uzavřené nádobě

Uvedení do provozu po dlouhém skladování

Dlouhým skladováním se mohou v čerpadle usadit zbytky ve vodě obsažených minerálních solí. V důsledku toho běží motor velmi těžce nebo vůbec nenaskočí.

- Stroj připojit na vodovodní vedení a důkladně ho propláchnout vodou z vodovodu, přitom nikdy nezasunovat elektrickou vidlici do zásuvky.
- Elektrickou vidlici zasunout do zásuvky.
- Stroj zapnout, přičemž je stříkací pistole otevřená.

Pokyny pro údržbu a ošetřování

Následující údaje se vztahují na běžné pracovní podmínky. V případě delší denní pracovní doby je třeba uvedené časové intervaly odpovídajícím zkrátit. V případě pouze občasného použití stroje lze zde uvedené intervaly prodloužit.		před započetím práce	po ukončení práce resp. denně	měsíčně	při poškození	podle potřeby
Kompletní stroj	optická kontrola (stav, těsnost)	X				
	vyčistit		X			X
Přípojky na vysokotlaké hadici	vyčistit		X			X
	namazat tukem					X
Spojovací zástrčka stříkací trubky a spojovací objímka stříkací pistole	vyčistit	X				X
Sítko přívodu vody ve vstupním otvoru vysokotlaké vody	vyčistit			X		X
	vyměnit				X	
Vysokotlaká tryska	vyčistit		X			
	vyměnit				X	
Ventilační otvory	vyčistit					X
Podpěrné nožky	zkontrolovat					X
	vyměnit				X	

Údržba

Před ošetřováním stroje či jeho čištěním zásadně vždy vytáhnout vidlici ze síťové zásuvky.

K zajištění bezproblémového provozu doporučujeme provést při každém použití stroje následující pracovní kroky:

- Vodní hadici, vysokotlakou hadici, stříkací trubku a příslušenství propláchnout před montáží vodou.
- Ze spojek odstranit písek a prach.

Čištění trysky

V důsledku ucpané trysky se vytváří příliš vysoký tlak čerpadla a proto je nutné provést okamžitě její vyčištění.

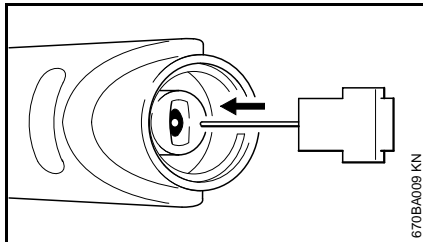

- Stroj vypnout.
- Stříkací pistoli tak dlouho aktivovat, až voda z trysky již jen kape – ve stroji teď již není žádný tlak.
- Demontovat trysku.
- Trysku vyčistit čistící jehlou.



UPOZORNĚNÍ

Trysku čistit pouze jen v demontovaném stavu.

- Trysku propláchnout zepředu vodou.

Čištění sítka pro přívodní vodu

Sítka pro přívodní vodu čistit dle potřeby buď jednou za měsíc či častěji.

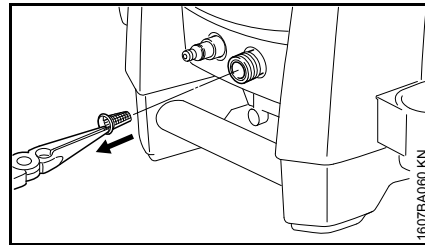

- Odpojit přípojku hadice.
- Sítka opatrně vyjmout kleštěmi a vodou je propláchnout.
- Před jeho vsazením zjistit, zda je sítko nepoškozené – poškozené sítko vyměnit.

Čištění ventilačních otvorů

Stroj udržovat v čistém stavu, aby vstup a výstup chladicího vzduchu příslušnými otvory nebyl ničím omezován.

Mazání spojek

Spojky na stříkací pistoli k připojení na vysokotlakou hadici a stříkací trubku v případě potřeby namazat tukem.

Jak minimalizovat opotřebení a jak zabránit poškození

Dodržením údajů tohoto návodu k použití se zabrání přílišnému opotřebení a poškození stroje.

Použití, údržba a skladování stroje je bezpodmínečně nutné provádět pečlivě tak, jak je popsáno v tomto návodu k použití.

Za veškeré škody, které budou způsobeny nedodržením bezpečnostních předpisů a pokynů pro obsluhu a údržbu, nese odpovědnost sám uživatel. Toto platí speciálně pro níže uvedené případy:

- firmou STIHL nepovolené změny provedené na výrobku
- použití příslušenství, které není pro stroj povoleno, není vhodné nebo je provedeno v méněhodnotné kvalitě
- účelu stroje neodpovídajícímu použití
- použití stroje při sportovních a soutěžních akcích
- škody, vzniklé následkem dalšího použití stroje s poškozenými konstrukčními díly
- škody způsobené mrazem
- škody vzniklé následkem napájení nesprávným napětím
- škody vzniklé následkem špatného napájení vodou (např. průřez přívodní hadice je příliš malý)

Údržbářské úkony

Veškeré, v kapitole "Pokyny pro údržbu a ošetřování" uvedené úkony musejí být prováděny pravidelně. Pokud tyto úkony nemůže provést sám uživatel, musí jimi být pověřen odborný prodejce.

STIHL doporučuje nechat provádět údržbářské a opravářské úkony pouze u autorizovaného, odborného prodejce výrobků STIHL. Autorizovaným odborným prodejcům výrobků STIHL jsou pravidelně nabízena odborná školení a k jejich dispozici jsou dodávány Technické informace.

V případě neprovedení nebo při neodborném provedení těchto úkonů může dojít ke škodám na stroji, za které nese zodpovědnost pouze sám uživatel. Jedná se mezi jiným o:

- škody na složkách stroje v důsledku pozdě či nedostatečně provedené údržby
- škody způsobené korozí a jiné škody vzniklé následkem nesprávného skladování
- škody na stroji způsobené použitím náhradních dílů podřadné kvality

Součásti podléhající opotřebení

Některé díly vysokotlakého čističe podléhají i při předpisům a určení odpovídajícímu používání přirozenému opotřebení a v závislosti na druhu a délce použití je třeba tyto díly včas vyměnit. K nim patří mimo jiné:

- Vysokotlaké trysky
- Vysokotlaké hadice

Důležité konstrukční prvky

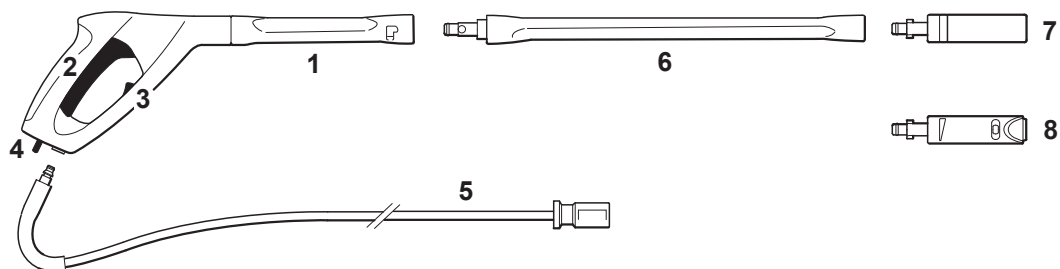

RE 143, RE 163

RE 143 PLUS, RE 163 PLUS

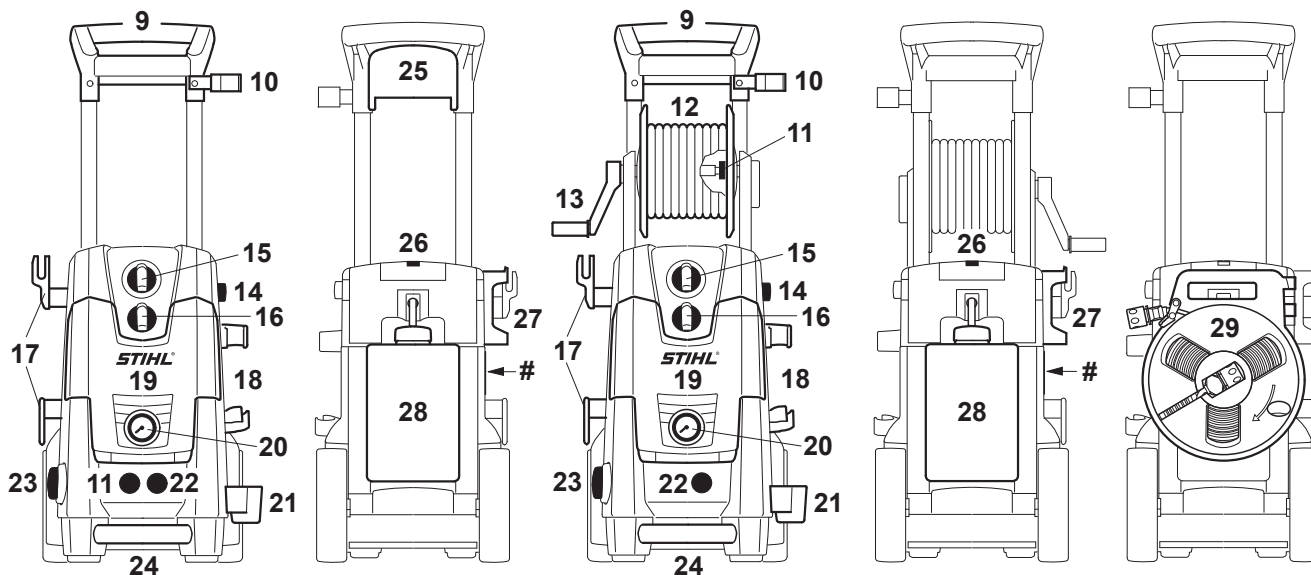

1607BA061 KN

- 1 stříkací pistole
- 2 páčka
- 3 pojistná páčka
- 4 pruživé tlačítko
- 5 vysokotlaká hadice
- 6 stříkací trubka
- 7 rotační tryska
- 8 vysokotlaká tryska, regulovatelná
- 9 ovládací rukojeť
- 10 vrchní držák pro stříkací zařízení
- 11 přípojka pro vysokotlakou hadici
- 12 hadicový buben
- 13 klíčka hadicového bubnu
- 14 tlačítko pro výškovou úpravu madla
- 15 spínač stroje
- 16 otočný ovladač k dávkování čisticího prostředku
- 17 závěs pro připojovací kabel
- 18 držák pro zvláštní příslušenství, např. rotující mycí kartáč
- 19 úložná komora pro trysky
- 20 manometr
- 21 spodní držák pro stříkací zařízení
- 22 vodní přípojka
- 23 otočný ovladač regulace tlaku / množství kapaliny
- 24 přepravní držadlo
- 25 držák pro hadici
- 26 čisticí jehla
- 27 držák pro stříkací pistoli
- 28 nádržka pro čisticí prostředek
- 29 kazeta s plochou hadicí (v závislosti na zemi odběratele je buď součástí dodávky nebo je dodávána jako zvláštní příslušenství)
- # typový štítek

Technická data

Elektrické údaje

RE 143 / RE 143 PLUS:

Údaje k připojení na elektrickou síť: 230 V / 1~ / 50 Hz ^{1), 4)}
220 V / 1~ / 50 Hz ²⁾
220 V / 1~ / 60 Hz ³⁾

Výkon: 2,9 kW ^{1) 3)}
2,2 kW ²⁾
2,8 kW ⁴⁾

Příkon: 12,6 A ¹⁾
10 A ²⁾
13,2 A ³⁾
12,2 A ⁴⁾

Pojistka, setrvačná (charakteristika "C" nebo "K"): 13 A ^{1) 2) 4)}
15 A ³⁾

Kategorie ochrany: I
Druh ochrany: IP X5
1) provedení 230 V / 50 Hz
2) provedení 220 V / 50 Hz
3) provedení 220 V / 60 Hz
4) provedení 230 V / 50 Hz GB

RE 163 / RE 163 PLUS:

Údaje k připojení na elektrickou síť: 230 V / 1~ / 50 Hz
230 V – 240 V / 1~ / 50 Hz ⁵⁾

Výkon: 3,3 kW
2,4 kW ⁵⁾
Příkon: 14,3 A
10 A ⁵⁾

Pojistka, setrvačná (charakteristika "C" nebo "K"): 16 A ⁵⁾
10 A ⁵⁾
Kategorie ochrany: I
Druh ochrany: IP X5
⁵⁾ provedení 230 V – 240 V / 50 Hz

Hydraulická data

RE 143 / RE 143 PLUS:

Pracovní tlak: 14 Mpa ¹⁾
(140 barů)
12 Mpa ²⁾
(120 barů)
12,2 Mpa ³⁾
(122 barů)
12,8 Mpa ⁴⁾
(128 barů)
Max. přípustný tlak: 15 Mpa
(150 barů)
Max. tlak přívodní vody: 1 MPa
(10 barů)
Max. průtok vody: 610 l/h ^{1) 4)}
520 l/h ²⁾
700 l/h ³⁾
Průtok vody podle EN 60335-2-79: 540 l/h ¹⁾
470 l/h ²⁾
660 l/h ³⁾
570 l/h ⁴⁾
Max. sací výška: 0,5 m
Max. teplota přívodní vody
Režim s tlakovou vodou: 60 °C
Sací režim: 20 °C

Max. reaktivní síla:	25,1 N ¹⁾
	20,2 N ²⁾
	28,6 N ³⁾
	25,3 N ⁴⁾

- 1) provedení 230 V / 50 Hz
 2) provedení 220 V / 50 Hz
 3) provedení 220 V / 60 Hz
 4) provedení 230 V / 50 Hz GB

RE 163 / RE 163 PLUS:

Pracovní tlak:	15 Mpa (150 barů) 12 Mpa ⁵⁾ (120 barů)
Max. přípustný tlak:	16 Mpa (160 barů)
Max. tlak přívodní vody:	1 MPa (10 barů)
Max. průtok vody:	650 l/h 520 l/h ⁵⁾
Průtok vody podle EN 60335-2-79:	570 l/h 470 l/h ⁵⁾
Max. sací výška:	0,5 m
Max. teplota přívodní vody	
Režim s tlakovou vodou:	60 °C
Sací režim:	20 °C
Max. reaktivní síla:	27,4 N 20,2 N ⁵⁾

- 5) provedení 230 V – 240 V / 50 Hz

Rozměry**RE 143, RE 163**

Délka cca.:	386 mm
Šířka cca.:	377 mm
Výška cca.:	711 mm

RE 143 PLUS, RE 163 PLUS

Délka cca.:	386 mm
Šířka cca.:	377 mm
Výška cca.:	787 mm

Hmotnost**RE 143**

Stroj:	24 kg
Připravený k provozu:	26,4 kg

RE 143 PLUS

Stroj:	25 kg
Připravený k provozu:	27,2 kg

RE 163

Stroj:	24 kg
Připravený k provozu:	26,4 kg

RE 163 PLUS

Stroj:	25 kg
Připravený k provozu:	27,2 kg

Vysokotlaká hadice

RE 143:	9 m, DN 06, oce- lový oplet
RE 143 PLUS:	12 m, DN 06, oce- lový oplet
RE 163:	9 m, DN 06, oce- lový oplet
RE 163 PLUS:	12 m, DN 06, oce- lový oplet

Plochá hadice

12 m, textilní oplet

Akustické a vibrační hodnoty**Hladina akustického tlaku L_pA podle EN 60335-2-79 příloha ZAA**

RE 143	71,7 dB(A) ¹⁾ 74,6 dB(A) ²⁾ 75,6 dB(A) ³⁾
RE 143 PLUS	77,4 dB(A) ¹⁾ 77,9 dB(A) ⁴⁾
RE 163	73,5 dB(A) ¹⁾ 74,6 dB(A) ⁵⁾
RE 163 PLUS	79,7 dB(A) ¹⁾

Hladina akustického výkonu L_wA podle EN 60335-2-79 příloha ZAA

RE 143	84,8 dB(A) ¹⁾ 87,6 dB(A) ²⁾ 88,7 dB(A) ³⁾
RE 143 PLUS	90,5 dB(A) ¹⁾ 91 dB(A) ⁴⁾
RE 163	86,6 dB(A) ¹⁾ 87,6 dB(A) ⁵⁾
RE 163 PLUS	92,8 dB(A) ¹⁾

- 1) Provedení 230 V / 50 Hz
 2) Provedení 220 V / 50 Hz
 3) Provedení 220 V / 60 Hz
 4) Provedení 230 V / 50 Hz pro GB
 5) Provedení 230 V - 240 V / 50 Hz

Hodnota vibrací a_{hv} na rukojeti podle ISO 5349

s plochou tryskou < 2,5 m/s²

Pro hladinu akustického tlaku a hladinu akustického výkonu činí faktor K podle RL 2006/42/EG = 1,5 dB(A); pro hodnotu zrychlení vibrací platí faktor K podle RL 2006/42/EG = 2,0 m/s².

REACH

REACH je názvem vyhlášky EG o registraci, klasifikaci a povolení chemikálií.

Informace ke splnění vyhlášky (EG) REACH č. 1907/2006 viz www.stihl.com/reach

Zvláštní příslušenství

Pokyny pro použití a omezení použití

Prodloužení stříkací trubky

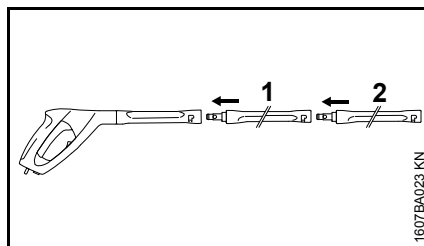

Zásadně smí být používáno jenom jedno prodloužení stříkací trubky (1) mezi stříkací pistolí a sériově dodávanou stříkací trubicí (2).

RA 101

RA 101 provozovat buď přímo na stříkací pistolí nebo společně se spoludodávaným, na stříkací pistolí připojeným prodloužením stříkací trubky. Nikdy nepřipojovat další prodloužovací stříkací trubku.

Zařízení pro tryskání mokrým pískem

Zařízení pro tryskání mokrým pískem provozovat buď přímo na stříkací pistolí nebo společně s jedním na stříkací pistolí připojeným prodloužením stříkací trubky. Nikdy nepřipojovat další prodloužovací stříkací trubku.

Souprava na čištění trubek, 15 m

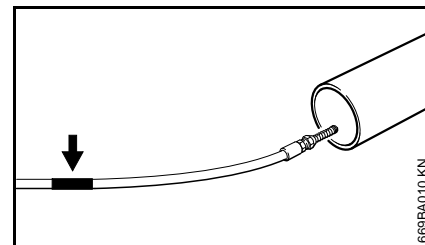

Na čisticí hadici se pod tryskou nachází značka (viz šipka).

- Hadici zastrčit až po značku do čištěné trubky – teprve potom stroj zapnout.

Jakmile je značka při vytahování hadice z trubky viditelná:

- Stroj vypnout.
- Stříkací pistolí aktivovat tak dlouho, až je tlak ve stroji zcela odbourán.
- Hadici pak zcela z trubky vytáhnout.

Čisticí hadici nikdy z trubky nevytahovat při zapnutém motoru.

Prodloužovací vysokotlaké hadice

- s ocelovým pletivem, 7 m
- s ocelovým pletivem, 10 m
- s ocelovým pletivem, 20 m

Mezi stroj a vysokotlakou hadici zásadně připojovat jenom jedno prodloužení vysokotlaké hadice.

Plochá textilní hadice s kazetou

Nízkotlaká hadice k připojení vysokotlakého čističe na vodní kohoutek. Pomocí kazety lze textilní

plochou hadicí navinovat či odvinovat, jakož i přímo na stroji prostorově úsporně přechovávat.

Rotující omývací kartáč

Rotující omývací kartáč provozovat buď přímo na stříkací pistoli nebo společně s jedním na stříkací pistoli připojeným prodloužením stříkací trubky. Nikdy nepřipojovat další prodlužovací stříkací trubku.

Zalomená stříkací trubka

Zalomenou stříkací trubku provozovat buď přímo na stříkací pistoli nebo společně s jedním na stříkací pistoli připojeným prodloužením stříkací trubky. Nikdy nepřipojovat další prodlužovací stříkací trubku.

Trysku je možno čistit čistící jehlou, která je součástí dodávky.

Zalomená stříkací trubka, dlouhá

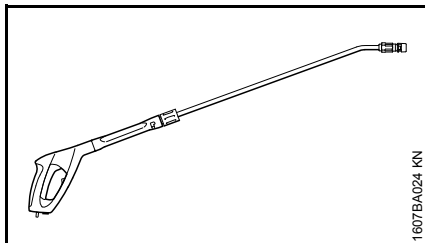

Dlouhou zalomenou stříkací trubku provozovat jenom přímo na stříkací pistoli. Nikdy nepřipojovat žádné prodloužení stříkací trubky.

Nikdy ji nenasměrovávat za roh na nepřehledných místech, kde by se mohly zdržovat nějaké osoby. Trysku je možno čistit čistící jehlou, která je součástí dodávky.

Vodní filtr

K čištění vody z vodní sítě jakož i pro beztlakový sací režim.

Zpětný ventil

Zabraňuje zpětnému toku vody z vysokotlakého čističe do sítě pitné vody.

Další zvláštní příslušenství

- mycí kartáč na plochy
- čistící souprava
- sací souprava
- čistící a ošetřovací prostředky pro různé oblasti použití

Aktuální informace ohledně tohoto a dalšího zvláštního příslušenství lze obdržet u odborného prodejce výrobků STIHL.

Provozní poruchy a jejich odstranění

Před všemi pracovními úkony na stroji vytáhnout elektrickou vidlici ze zásuvky, zavřít vodní kohoutek a stříkáci pistoli tak dlouho aktivovat, až se tlak odbourá.

Porucha	Příčina	Odstranění závady
Motor se při zapnutí nerozběhne (při zapnutí pouze bzučí).	Příliš nízké napětí v elektrické síti resp. není v pořádku.	Zkontrolovat elektrické připojení. Elektrickou vidlici, kabel a spínač zkontrolovat.
	Prodlužovací kabel nemá správný průřez.	Použít prodlužovací kabel s dostatečným průřezem, viz kapitola "Elektrické připojení stroje".
	Prodlužovací kabel je příliš dlouhý.	Stroj připojit buď bez prodlužovacího kabelu, nebo s kratším prodlužovacím kabelem.
	Pojistky sítě jsou vypnuté.	Stroj vypnout, stříkáci pistoli tak dlouho aktivovat, až ze stříkáci pistole voda již jen kape, zaktivovat pojistnou páčku, pojistku elektrické sítě zapnout.
	Stříkáci pistole není zapnutá.	Stříkáci pistoli při zapnutí stroje zaktivovat.
Motor se neustále vypíná a zapíná.	Vysokotlaké čerpadlo nebo stříkáci zařízení jsou netěsné.	Stroj nechat opravit u odborného prodejce ¹⁾ .
Motor se zastavuje.	Stroj se kvůli přehřátí motoru vypnul.	Zkontrolovat, zda napájecí napětí je stejné jako napětí stroje, motor nechat nejméně po dobu 5 minut vychladnout.
Tvar postříkovaného paprsku je špatný, není ostrý a přesný.	Tryska je ucpaná.	Trysku vyčistit, viz "Údržba".
Kolísání tlaku resp. pokles tlaku	Nedostatek vody.	Vodní kohoutek zcela otevřít. Dodržet přípustnou výšku sání (pouze v sacím režimu).
	Vysokotlaká tryska ve stříkáci hlavici je znečištěná.	Vysokotlakou trysku vyčistit, viz "Údržba".
	Filtrační sítko přívodní vody v místě vstupu do čerpadla je zanešeno.	Filtrační sítko vyčistit, viz "Údržba".
	Netěsné vysokotlaké čerpadlo, defektní ventily.	Stroj nechat opravit u odborného prodejce ¹⁾ .
	Tryska je ucpaná.	Trysku vyčistit.

Před všemi pracovními úkony na stroji vytáhnout elektrickou vidlici ze zásuvky, zavřít vodní kohoutek a stříkáci pistoli tak dlouho aktivovat, až se tlak odbourá.

Porucha	Příčina	Odstranění závady
Nefunguje dodávka čisticích prostředků.	Nádržka čisticího prostředku je prázdná.	Nádržku čisticího prostředku naplnit.
	Sací zařízení čisticího prostředku je zanešené.	Zanešení odstranit.
	Venturiova trubice je opotřebovaná.	Stroj nechat opravit u odborného prodejce

¹⁾ STIHL doporučuje odborného prodejce výrobků STIHL.

Pokyny pro opravu

Uživatelé tohoto stroje směji provádět pouze takové údržbářské a ošetrovací úkony, které jsou popsány v tomto návodu k použití. Obsáhlejší opravy směji provádět pouze odborní prodejci.

STIHL doporučuje nechat provádět údržbářské a opravářské úkony pouze u autorizovaného, odborného prodejce výrobků STIHL. Autorizovaným odborným prodejčům výrobků STIHL jsou pravidelně nabízena odborná školení a k jejich dispozici jsou dodávány Technické informace.

Při opravách do stroje montovat pouze firmou STIHL pro daný typ stroje povolené náhradní díly nebo technicky adekvátní díly. Používat pouze vysokojakostní náhradní díly. Jinak hrozí eventuální nebezpečí úrazů nebo poškození stroje.

Firma STIHL doporučuje používat originální náhradní díly značky STIHL.

Originální náhradní díly značky STIHL se poznají podle číselného označení náhradních dílů STIHL, podle loga **STIHL** a případně podle znaku  pro náhradní díly STIHL (na drobných součástkách může být také uveden pouze tento znak).

Likvidace stroje



Vysokotlaký čistič, příslušenství a balení odevzdat k recyklaci zohledňující ochranu životního prostředí.



Vysokotlaký čistič, příslušenství a balení nelikvidovat s domácím odpadem.



Informace týkající se likvidace jsou k dostání u odborného prodejce výrobků STIHL.

- Vysokotlaký čistič, příslušenství a balení zlikvidovat předpisově a s ohledem na životní prostředí.

Prohlášení o konformitě EG

ANDREAS STIHL AG & Co. KG
Badstr. 115
D-71336 Waiblingen

Německo

potvrzuje, že stroj

konstrukce:	vysokotlaký čistič
tovární značka:	STIHL
typ:	RE 143 / RE 143 PLUS:
sériová identifikace:	4768
typ:	RE 163 / RE 163 PLUS:
sériová identifikace:	4769

odpovídá příslušným předpisům ve znění směrnic 2011/65/EU, 2006/42/EG, 2004/108/EG (až do 19.04 2016), 2014/30/EU (od 20.04 2016) a 2000/14/EG a je vyvinut a vyroben podle vždy k datu výroby platné verze následujících norem:

EN ISO 12100-1, EN ISO 12100-2, EN 55014-1, EN 55014-2, EN 60335-1, EN 60335-2-79, EN 61000-3-2, EN 61000-3-3

Ke zjištění naměřené a zaručené hladiny akustického výkonu bylo postupováno dle směrnice 2000/14/EG, příloha V, za aplikace normy ISO 3744.

Naměřená hladina akustického výkonu

RE 143	84,8 dB(A) ¹⁾
	87,6 dB(A) ²⁾
	88,7 dB(A) ³⁾

RE 143 PLUS	90,5 dB(A) ¹⁾ 91 dB(A) ⁴⁾
RE 163	86,6 dB(A) ¹⁾ 87,6 dB(A) ⁵⁾
RE 163 PLUS	92,8 dB(A) ¹⁾



Zaručená hladina akustického výkonu

RE 143	86 dB(A) ¹⁾ 89 dB(A) ²⁾ 90 dB(A) ³⁾
RE 143 PLUS	92 dB(A)
RE 163	88 dB(A) ¹⁾ 89 dB(A) ⁵⁾
RE 163 PLUS	94 dB(A) ¹⁾

¹⁾ provedení 230 V / 50 Hz

²⁾ provedení 220 V / 50 Hz

³⁾ provedení 220 V / 60 Hz

⁴⁾ provedení 230 V / 50 Hz GB

⁵⁾ provedení 230 V – 240 V / 50 Hz

Technické podklady jsou uloženy u:

ANDREAS STIHL AG & Co. KG
Produktzulassung

Rok výroby stroje je uveden na strojním štítku CE.

Waiblingen, 11.03.2016

ANDREAS STIHL AG & Co. KG

V zast.

Thomas Elsner

Vedoucí managementu výrobků a služeb

Adresy

Hlavní sídlo firmy STIHL

ANDREAS STIHL AG & Co. KG
Postfach 1771
71307 Waiblingen

Distribuční společnosti STIHL

NĚMECKO

STIHL Vertriebszentrale AG & Co. KG
Robert-Bosch-Straße 13
64807 Dieburg
Telefon: +49 6071 3055358

RAKOUSKO

STIHL Ges.m.b.H.
Fachmarktstraße 7
2334 Vösendorf
Telefon: +43 1 86596370

ŠVÝCARSKO

STIHL Vertriebs AG
Isenrietstraße 4
8617 Mönchaltorf
Telefon: +41 44 9493030

ČESKÁ REPUBLIKA

Andreas STIHL, spol. s r.o.
Chrlická 753
664 42 Modřice

Dovozci firmy STIHL

BOSNA-HERCEGOVINA

UNIKOMERC d. o. o.
Bišće polje bb
88000 Mostar
Telefon: +387 36 352560
Fax: +387 36 350536

CHORVATSKO

UNIKOMERC – UVOZ d.o.o.

Sjedište:
Amruševa 10, 10000 Zagreb

Prodaja:
Ulica Kneza Ljudevita Posavskog 56,
10410 Velika Gorica

Telefon: +385 1 6370010
Fax: +385 1 6221569

TURECKO

SADAL TARIM MAKİNALARI DIŞ
TİCARET A.Ş.
Alsancak Sokak, No:10 I-6 Özel Parsel
34956 Tuzla, İstanbul
Telefon: +90 216 394 00 40
Fax: +90 216 394 00 44

Tartalomjegyzék

Ehhez a használati utasításhoz	72	EK megfeleléségi nyilatkozat	104
Biztonsági előírások és munkatechnika	72		
A berendezés kiegészítése	80		
A berendezés szállítása	82		
Szórócső fel- és leszerelése	82		
Magasnyomású tömlő fel- és leszerelése	83		
Vízellátás létrehozása	84		
Nyomásmentes vízellátás létrehozása	85		
A berendezés elektromos csatlakoztatása	86		
A berendezés bekapcsolása	86		
Munkálatok	87		
Tisztítószer bekeverése	87		
Munkautasítások	89		
A berendezés kikapcsolása	90		
Munkavégzés után	91		
A berendezés tárolása	92		
Hosszabb tárolás utáni üzembe helyezés	93		
Karbantartási és ápolási tanácsok	94		
Karbantartás	95		
Az elkopás csökkentése és a károsodások elkerülése	96		
Fontos alkotórészek	97		
Műszaki adatok	98		
Külön rendelhető tartozékok	100		
Üzemzavarok elhárítása	102		
Javítási tanácsok	104		
Eltávolítása	104		

Tisztelt vevő!

Köszönjük, hogy a STIHL cég minőségi áruját vásárolta.

Ez a termék modern gyártási technikával és széleskörű, jó minőséget biztosító módszerekkel készült. Cégünk mindent megtesz azért, hogy Ön ezzel a berendezéssel elégedett legyen és azzal minden probléma nélkül dolgozhasson.

Ha a berendezéssel kapcsolatban kérdései lennének, kérjük forduljon a kereskedőjéhez, vagy közvetlenül cégünk képviselőjéhez.

Tisztelettel,



Dr. Nikolas Stihl

STIHL®

Ez a használati utasítás szerzői jogvédelem alatt áll. Minden jog fenntartva, különös tekintettel a sokszorosításra, a fordításra és az elektronikus rendszerekben történő feldolgozásra.

Ehhez a használati utasításhoz

Képjelzések

A berendezésen található összes képjelzés jelentése ebben a használati utasításban részletesen ismertetett.

Szövegrészek megjelölése



FIGYELMEZTETÉS

Vigyázat, baleset- és személyi sérülésveszély, valamint jelentős anyagi károk történhetnek.



TUDNIVALÓ

Vigyázat, a berendezés vagy annak egyes alkotórészei megsérülhetnek.

Műszaki továbbfejlesztés

A STIHL-cég valamennyi gépének és munkaeszközének állandó továbbfejlesztésén fáradozik; ezért a gép alakjára, technikájára és felszerelésére vonatkozóan a változtatás jogát fenntartjuk.

Ezért az ebben a használati utasításban közöltek alapján, és az ábrák szerint támasztott követeléseinek eleget tenni nem tudunk.

Biztonsági előírások és munkatechnika



Az ezzel a berendezéssel végzett munka során különleges óvintézkedéseket kell fogantatosítani, mivel a munkavégzés elektromos árammal történik.



Az első üzembe helyezés előtt figyelmesen át kell olvasni a teljes használati utasítást és biztonságos helyen kell őrizni azt a későbbi használathoz. A használati utasítás figyelmen kívül hagyása életveszélyt okozhat.



⚠ FIGYELMEZTETÉS

- Gyermek vagy fiatalok nem dolgozhatnak a berendezéssel. Vigyázni kell, nehogy gyermekek játsszanak a berendezéssel.
- A berendezést csakis olyan személyeknek adja át vagy kölcsönözze, akik ezt a modellt és annak kezelését jól ismerik – a használati utasítást is mindig adja át.
- Ne használja a berendezést, ha védőruházat nélküli személyek tartózkodnak a munkaterületen.
- A készüléken végzendő mindenfajta munkát (pl. tisztítás, karbantartás, alkatrészek cseréje) megelőzően – **Húzza ki a hálózati csatlakozódugót!**
- A magasnyomású tisztítóval végzett munka közben aeroszolok keletkezhetnek. Az aeroszolok belégzése egészségre káros lehet. A víztartalmú aeroszolokkal

szembeni szükséges védelmi intézkedések meghozatalához a munka előtt szükség van a tisztítandó felület és annak környezetétől függő kockázatelemzésre. Az FFP2 vagy magasabb védelmi osztályba sorolt légzésvédelmi maszkok megfelelő védelmet nyújtanak víztartalmú aeroszolokkal szemben.

Tartsa be az adott országban érvényes biztonsági előírásokat, pl. a szakmai szervezetek, a társadalombiztosítási pénztárak, a munkavédelmi hatóságok és hasonlók előírásait.

Ha nem használja a berendezést, akkor úgy állítsa le azt, hogy senki se legyen veszélyeztetve. A berendezéshez mások ne férhessenek hozzá, a hálózati dugaszt húzza ki.

A berendezést csak olyan személyek használhatják, akik megfelelő oktatásban részesültek annak kezelésével kapcsolatban,

vagy igazolni tudják, hogy biztonságosan képesek kezelni a berendezést.

A berendezést abban az esetben használhatják korlátozott testi, érzékszervi vagy mentális képességekkel rendelkező, illetve kellő tapasztalattal és tudással nem rendelkező személyek, ha eközben felügyelet alatt állnak, illetve ha a berendezés biztonságos használatát illetően oktatásban részesültek és tisztában vannak az abból eredő veszélyekkel.

A felhasználó tartozik felelősséggel a más személyeket vagy azok tulajdonát érintő balesetekért vagy veszélyekért.

Aki először dolgozik a berendezéssel: Kérje meg az eladót vagy más szakembert, hogy mutassa be a berendezés biztonságos használatát.

Néhány országban a berendezések üzemi zajszintjét a település vezetése határozatban

korlátozhatja. Tartsa be az egyes országokban érvényes előírásokat.

Minden munka megkezdése előtt ellenőrizze a berendezés előírás szerinti állapotát. Különösképpen figyeljen oda a csatlakozó vezetékre, a hálózati dugaszra, a magasnyomású tömlőre, a szóróberendezésre és a biztonsági berendezésekre.

Soha ne dolgozzon megrongálódott magasnyomású tömlővel - az ilyent azonnal cserélje ki.

A berendezés üzemeltetésére csak akkor kerüljön sor, ha annak összes alkotórésze sértetlen.

A magasnyomású tömlőn nem szabad keresztülhajtani, rángatni, megtörni vagy megcsavarni.

Ne használja a magasnyomású tömlőt vagy a csatlakozóvezetékét a berendezés húzására vagy szállítására.

A magasnyomású tömlő engedélyezett nyomása legyen a berendezés üzemi nyomásának megfelelő.

A megengedett üzemi nyomást, a maximálisan megengedett hőmérsékletet és a gyártási dátumot a magasnyomású tömlő burkolatára nyomtatták. Az armatúrákon látható a megengedett nyomásérték és a gyártás dátuma.

Tartozékok és pótalkatrészek

FIGYELMEZTETÉS

- A magasnyomású tömlő, az armatúrák és kuplungok a berendezés biztonsága szempontjából fontos alkatrészek. Csak olyan magasnyomású tömlőket, armatúrákat, kuplungokat szabad beszerezni, amelyeket a STIHL ehhez a berendezéshez jóváhagyott, vagy műszaki szempontból egyenértékűek az alkatrészek. Az ezzel kapcsolatos kérdéseikkel forduljanak a márkakereskedőhöz. Csak

jó minőségű tartozékokat használjon. Különben balesetek történhetnek, vagy károsodhat a berendezés.

- A STIHL cég eredeti STIHL alkatrészek és tartozékok használatát ajánlja. Azok tulajdonságaik szempontjából optimálisan megfelelnek a terméknek és a felhasználó követelményeinek.

A berendezésen ne végezzen semmiféle változtatást – az a biztonságot veszélyeztetheti. Azokért a személyi sérülésekért és anyagi károkért, amelyek a nem engedélyezett adapterek használata miatt következnek be, a STIHL semminemű felelősséget nem vállal.

Fizikai alkalmasság

Aki a berendezéssel dolgozik, legyen kipihent, egészséges és jó testi állapotban. Aki egészségügyi okok miatt nem erőltetheti meg magát, az kérdezze meg kezelőorvosát, hogy dolgozhat-e ezzel a berendezéssel.

Alkohol fogyasztása után, ill. a reakcióképességet csökkentő gyógyszerek vagy drogok hatása alatt tilos a berendezéssel dolgozni.

Alkalmazási területek

A magasnyomású tisztító berendezés gépjárművek, gépek, tartályok, homlokzatok, munkatermek, gazdasági építmények felületeinek tisztítására és por- valamint szikramentes rozsdátlanítására használható.

A berendezés alkalmazása más célból tilos, mivel az baleseteket vagy a berendezés károsodását okozhatja.

A berendezést ne használja 0 °C (32 °F) körüli, vagy ez alatti hőmérsékleteken.

Ruházat és felszerelés

Viseljen jól tapadó talpú cipőt.

FIGYELMEZTETÉS



A szemsérülések veszélyének elkerülése érdekében az EN 166 szabvány szerinti, szorosan az archoz simuló védőszemüveget kell viselni. Ügyeljen a védőszemüveg szabályos illeszkedésére.

Viseljen védőruházatot. A STIHL azt ajánlja, viseljen munkaruhát, hogy ezáltal elkerülhesse a magasnyomású vízszugárral való véletlen érintkezésből keletkező sérülést.

Szállítás

Szállításkor és járműveken:

- A magasnyomású tisztítót biztosítsa felborulással és sérüléssel szemben az adott ország specifikus előírása szerint
- Ürítse ki a tisztítószer tartályt és biztosítsa azt felborulás ellen

Ha 0 °C (32 °F) hőmérséklet alatt szállítja a berendezést és annak tartozékait, akkor ajánlatos fagyálló szert használni - lásd az "A berendezés tárolása" c. részt.

Tisztítószer

FIGYELMEZTETÉS

- A berendezést úgy fejlesztettük ki, hogy használni lehessen a gyártó által kínált vagy javasolt tisztítószereket.
- Csak olyan tisztítószer használjon, amely engedélyezett a magasnyomású tisztítókhoz. A nem megfelelő tisztítószer vagy vegyszer káros lehet az egészségre, megrongálhatja a gépet és a megtisztítandó tárgyat is. Az ezzel kapcsolatos kérdéseikkel forduljanak a márkakereskedőhöz.

- A tisztítószer minden esetben az előírt adagolás szerint kell használni – figyelembe kell venni a tisztítószer megfelelő használati tudnivalóit.
- A tisztítószereknek egészségkárosító hatása lehet (mérgező, izgató, émelygést okozó), éghető, gyúlékony anyagokat tartalmazhat. A szembe vagy bőrre került tisztítószer azonnal ki/le kell öblíteni bő tiszta vízzel. Lenyelés esetén azonnal forduljon orvoshoz. **Tartsa be a gyártó biztonsági adatlapján szereplőket!**

A munkavégzés előtt



A magasnyomású tisztítót ne csatlakoztassa közvetlenül az ivóvízhálózatra.

A magasnyomású tisztítót csak visszafolyásgátló szeleppel csatlakoztassa az ivóvízhálózatra - lásd: "Külön rendelhető tartozékok"

FIGYELMEZTETÉS

- A visszafolyásgátló szelepen átfolyt ivóvizet többé nem tekinthetjük ivóvíznek

Ne használja a berendezést szennyezett vízzel.

Szennyezett víz (például uszadékhomok) megjelenésének veszélye esetén megfelelő vízszűrőt kell használni.

A magasnyomású tisztító vizsgálat

FIGYELMEZTETÉS

- A magasnyomású tisztítót csakis üzembiztos és sértetlen állapotban szabad működtetni – **Balesetveszély!**
- A berendezés kapcsolójának 0 állásba könnyen működtethetőnek kell lennie
- A berendezés kapcsolójának 0 állásban kell állnia

- A berendezést nem szabad működtetni abban az esetben, ha megrongálódott a magasnyomású tömlő, a szórószerkezet és a biztonsági berendezések
- A magasnyomású tömlő és a szóróberendezés legyen használható állapotban (tiszt és könnyen működő), felszerelésük legyen előírászerű
- A biztonságos irányítás érdekében mindig tartsa tisztán, szárazon, olaj- és szennyeződésmentesen a fogantyúkat
- Ne végezzen semmiféle változtatást a kezelőelemeken és a biztonsági berendezéseken
- Csúszás- és billenésmentesen állítsa fel a berendezést. A berendezést csak szilárd és vízszintes felületen üzemeltesse

Elektromos csatlakoztatás

FIGYELMEZTETÉS

Kerülje az áramütés veszélyét:

- A hálózati feszültség és frekvencia legyen a berendezés feszültségének és frekvenciájának (lásd adattábla) megfelelő
- A csatlakozóvezeték, a hálózati dugasz és a hosszabbító vezeték állapotát vizsgálja meg, sérültek-e. A berendezést nem szabad működtetni abban az esetben, ha megrongálódott a csatlakozóvezeték, a hosszabbító vezeték vagy a hálózati csatlakozódugó
- Az elektromos csatlakozáshoz csakis egy előírás szerint felszerelt dugaszoló aljzatot használjon

- A csatlakozó- és hosszabbító vezetékek, a dugasz és a csatlakozás szigetelése legyen kifogástalan állapotú
- Nedves kézzel semmiképpen ne fogja meg a hálózati csatlakozódugaszt, a bekötő- és hosszabbítóvezeték, valamint a dugaszos elektromos összeköttetéseket
- Alkalmatlan hosszabbító vezetékek használata veszélyes lehet. Csak kültéri használatra alkalmas és megfelelő jelöléssel ellátott, továbbá elégséges keresztmetszetű hosszabbító vezeték használjon
- A dugasz és a hosszabbító vezeték csatlakozója vízzáró legyen és nem lóghat a vízbe
- Ajánlatos a dugós csatlakozót például kábeldob használatával legalább 60 mm-el a talaj felett tartani
- vigyázzon, ne érjen hozzá éles szélékhez, hegyes vagy durva felületű tárgyakhoz
- ne nyomja össze az ajtónyílásnál vagy az ablakkeretnél
- Ha a vezeték összegabalyodott – a hálózati dugaszt húzza ki és rendezze a vezetéket
- A vezetéket mindig tekerje le teljesen a kábeldobról, a túlhevülés miatti gyulladásveszély elkerülése érdekében

Munkavégzés közben

FIGYELMEZTETÉS

- Soha ne szívasson fel oldószertartalmú folyadékokat vagy hígítatlan savakat és oldószereket (pl. benzin, fűtőolaj, festékhígító vagy acetón). Ezek az anyagok megrongálhatják a berendezésben használt anyagokat. A kipermetezett anyag rendkívül gyúlékony, robbanékony és mérgező.



Ha a csatlakozóvezeték megsérült, akkor azonnal húzza ki a hálózati dugaszt – **Életveszély áramütés miatt!**

FIGYELMEZTETÉS

A csatlakozó- és hosszabbító vezetékét szakszerűen helyezze el:

- Figyelembe kell venni az egyes vezetékek minimális keresztmetszeteit – lásd az "A berendezés elektromos csatlakoztatása" c. fejezetet
- A csatlakozóvezetékét úgy helyezze el és jelölje meg, hogy az ne sérülhessen meg és senki se legyen veszélyeztetve – **Botlásveszély!**



Magát a berendezést és más elektromos készülékeket soha ne fröcskölje le a magasnyomású vízszugárral vagy a víztömlőből kifolyó vízzel - **Rövidzárlat veszélye!**



Elektromos berendezéseket, csatlakozókat és elektromos vezetékeket ne fröcsköljön le magasnyomású vízszugárral vagy a víztömlőben lévő vízzel – **Rövidzárlat veszélye!**



A kezelő személy ne irányítsa a folyadéksugarat magára vagy másik személyre, és ne is tisztítsa vele a ruháját vagy a cipőjét – **Sérülésveszély!**

Mindig ügyeljen arra, hogy stabilan és biztonságosan álljon.

A berendezést csak álló helyzetben működtessük.

Vigyázat jeges talajon, nedvesség, hó, jég esetén, lejtőkön vagy egyenetlen felületeken **Csúszásveszély!**

A magasnyomású tisztítót a tisztítandó tárgytól lehetőleg távol állítsa fel.

Ne takarja le a berendezést, figyeljen oda a kielégítő motorszellőzésre.

A magasnyomású folyadék sugarát ne fordítsa állatokra se.

A magasnyomású folyadék sugarát olyan helyre se irányítsa, ami nem látható át.

A gyermekek, állatok és nézelődők távol tartandók.

A tisztítás során semmilyen veszélyes anyag ne kerüljön (pl. azbeszt, olaj) a tisztítandó tárgyról a környezetbe.

Feltétlenül tartsa be a vonatkozó környezetvédelmi irányelveket!

Ne tisztítson azbesztcement tartalmú felületeket. A szennyeződésen kívül veszélyes, a tüdőt károsító azbesztszálak is leválhatnak.

A veszély különösen a megmunkált felület száradása után lesz magas.

A gumi, szövet vagy hasonló anyagú érzékeny alkatrészeket ne körsugárral, pl. a forgó szórófejjel tisztítsa. A tisztításnál tartson kellő távolságot a magasnyomású szórófej és a felület között, hogy elkerülje a tisztítandó felület sérülését.

A szórópisztoly emelője mindig könnyen mozogjon, és magától álljon vissza a kiindulási helyzetbe amikor felengedi.

A szóróberendezést két kézzel erősen kell tartani, hogy a visszaütő erő és a szóróberendezésnél az elfordított szórócső további forgatónyomatékát biztonsággal fel lehessen fogni.

A magasnyomású tömlőt ne törje meg, és ne képezzen rajta hurkot.

A csatlakozóvezetéket és a magasnyomású tömlőt védje az áthajtástól, a megtöréstől, rángatástól, egyéb sérülésektől, a sugárzó hőtől és az olajtól.

A csatlakozóvezeték nem szabad a magasnyomású sugárral megérinteni.

Ha a berendezés igénybe vétele a szokványostól eltérő (pl. erőszakos hatások ütés, vagy esés miatt), akkor feltétlenül ellenőrizze azt a további használat előtt, hogy üzembiztos állapotú-e – lásd még a "Munkavégzés előtt" c. részt is. A biztonsági berendezések megfelelő működését is ellenőrizze. Ha a berendezés működése nem üzembiztos, akkor azt semmi esetre sem szabad tovább használni. Kétség esetén forduljon a márkakereskedőhöz.

Mielőtt a berendezést felügyelet nélkül hagyná: Kapcsolja ki a berendezést – Húzza ki a hálózati csatlakozódugót.

Biztonsági berendezés

A meg nem engedettnél magasabb nyomás a biztonsági berendezés bekapcsolásával egy túláram szabályozó szelepen keresztül a magasnyomású szivattyú szívóoldalára kerül visszavezetésre. A biztonsági

berendezés beállítása a gyárban megtörtént, ezért nem szabad rajta állítani.

Munkavégzés után

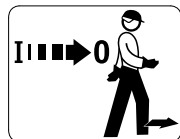

Mielőtt magára hagyja a berendezést, kapcsolja ki azt!

- A hálózati dugaszt húzza ki a dugaljából
- Csatlakoztassa le a berendezés és a vízhálózat közötti csatlakozó víztömlőt

A hálózati dugaszt ne a csatlakozóvezeték rángatásával húzza ki a konnektorból, hanem mindig a hálózati dugasznál fogva.

Karbantartás és javítások



FIGYELMEZTETÉS



Mielőtt a berendezésen bármilyen munkát végezne: A hálózati dugaszt húzza ki a konnektorból.

- Kizárólag nagyon jó minőségű alkatrészeket használjon. Különböző balesetek történhetnek, vagy károsodhat a berendezés. Az ezzel kapcsolatos kérdéseikkel forduljanak a szállítóhoz.
- A berendezésen történő munkálatokat (pl. a sérült csatlakozóvezeték cseréjét) csakis a márkaszerviz dolgozói elektromos szakemberek végezhetik; így a veszélyek elkerülhetőek.

A műanyag alkatrészeket tisztítsa meg egy ronggyal. A dörzshatású tisztítószer könnyen megrongálhatja a műanyagot.

Szükség esetén tisztítsa meg a motorház hűtőlevegőnyílásait.

A berendezés rendszeres karbantartása szükséges. Csak a használati utasításban ismertetett karbantartási és javítási munkálatokat szabad elvégezni. Minden más munkát márkaszervizzel végeztesse.

A STIHL az eredeti STIHL alkatrészek használatát ajánlja. Ezek az alkatrészek a berendezéshez kiválóan alkalmasak, és a felhasználó igényeihez vannak szabva.

A STIHL javasolja, hogy a karbantartást és a javítást kizárólag STIHL márkaszervizben végeztesse. A STIHL márkaszervizek dolgozói rendszeres továbbképzésen vesznek részt, és ismerik a műszaki információkat.

A berendezés kiegészítése

Az első üzembe helyezés előtt a különböző tartozékokat fel kell felszerelni.

Szóróberendezés tartó

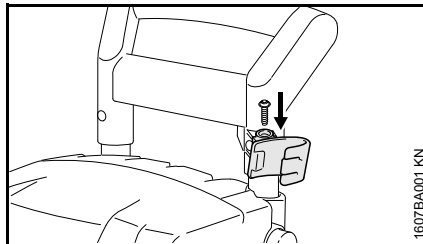

- Tolja a felső tartót a fogantyú befogójába, majd a csavarral rögzítse azt.

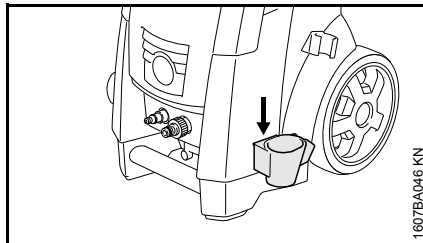

- Tolja az alsó tartót a ház befogójába – amíg az be nem kattann.

A vízvezetésen lévő csatlakozócsonk

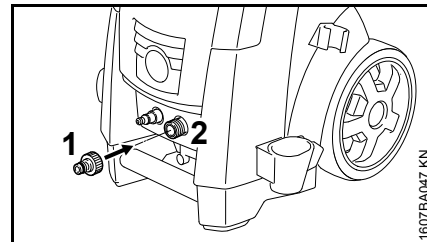

- Csavarja a csatlakozócsonkot (1) a vízvezető csőre (2), majd kézzel húzza meg azt.

A fúvókák tárolórekesze

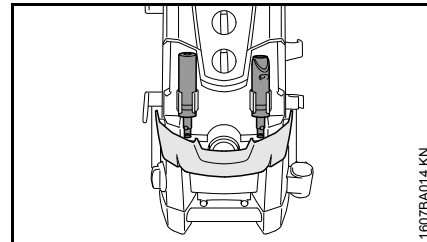

- Nyissa fel a fedelet – a tartóban tárolható a forgó és a lapos sugarú fúvóka.

Tartó magasnyomású töltőhöz RE 143, RE 163

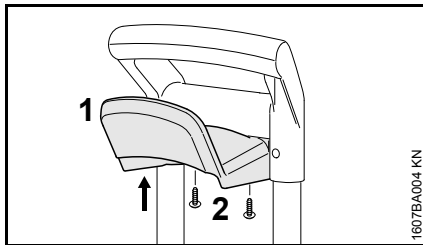

- Tegye a magasnyomású tömlő tartóját (1) a fogantyú aljára, majd a csavarokkal (2) rögzítse azt.

Hajtókar tömlődobhoz RE 143 PLUS, RE 163 PLUS

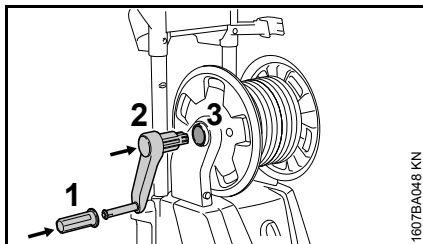

- Húzza a forgató fogantyút (1) a hajtókarra (2).
- Pattintsa a hajtókart (2) a tömlődob befogójába (3).

A tartozékok tárolása

A tisztító tű és a további tartozékok közvetlenül a berendezésen tárolhatók – lásd még: "Fontos szerkezeti elemek"

A lapostömlő-kazetta tartója

A lapostömlő-kazettát az adott országtól függően a géppel szállítjuk vagy az külön tartozékként kapható.

A készlet valamennyi kivitelnél tartalmazza a lapostömlő-kazetta tartóit, amelyek szükség esetén felszerelhetők.

A tartók felszerelése azoknál a kiviteli változatoknál, amelyek készlete tartalmazza a lapostömlő-kazettát.

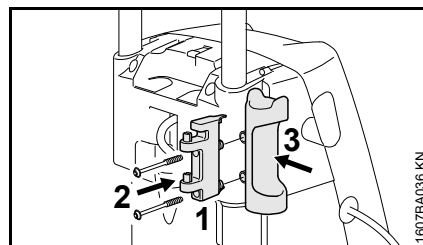

- A készletben található csavarokkal (2) rögzítse a lapostömlő-kazetta (1) tartóját a szórópisztoly (3) tartóján.

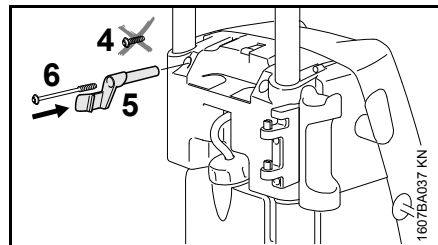

- Csavarja ki a csavart (4).
- A készletben található csavarral (6) rögzítse a lapos tömlő-kazetta (5) bekattanó horgát.

A tartók felszerelése azoknál a kiviteli változatoknál, amelyek készlete nem tartalmazza a lapostömlő-kazettát.

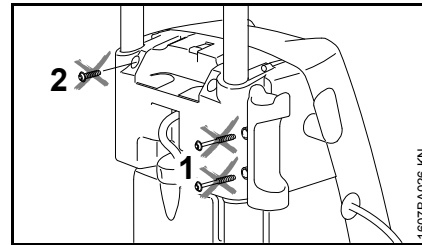

- Csavarja ki a csavarokat (1) a szórópisztoly tartójából.
- Csavarja ki a csavart (2).

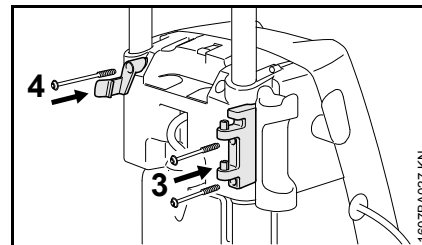

- A készletben található csavarokkal (3) rögzítse a lapostömlő-kazetta tartóját.
- A készletben található csavarral (4) rögzítse a lapostömlő-kazetta (5) bekattanó horgát.

A berendezés szállítása

Állítható magasságú fogantyú

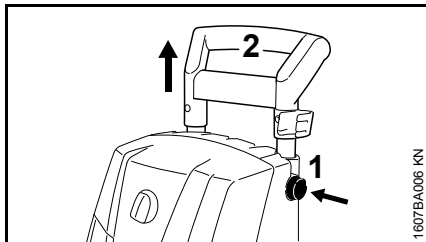

- Nyomja meg a gombot (1), majd ütközésig húzza felfelé a fogantyút (2).
- Engedje el a gombot, majd még egyszer húzza meg/tolja be a fogantyút, amíg a kihúzható sínek be nem kattannak.

Szállítófogantyú

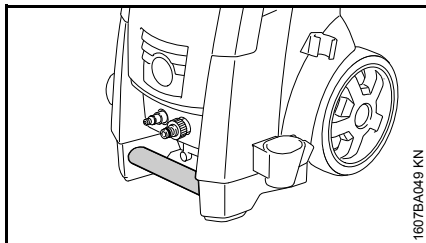

A berendezés a szállítófogantyúval hordható.

Szórócső fel- és leszerelése

Szórócső

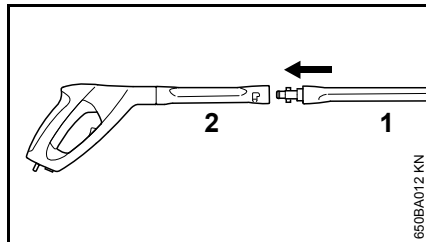

- Tolja a szórócsövet (1) a szórópisztoly (2) befogójába, fordítsa el azt 90°-al, majd kattintsa be azt.

Leszerelés

- Tolja a szórócsövet (1) a szórópisztoly (2) befogójába, fordítsa el azt 90°-al, majd húzza ki azt a befogóból.

Fúvóka

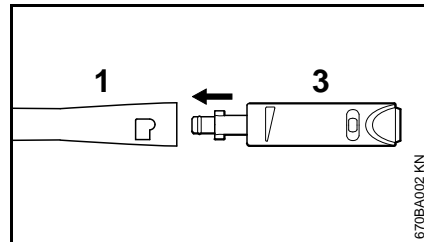

- Tolja a fúvókát (3) a szórócső (1) befogójába.
- Tartsa a fúvókát (3) benyomva, majd a reteszeléshez fordítsa el azt 90°-al.

Leszerelés

- Nyomja a fúvókát (3) a befogóba, majd a kireteszeléshez fordítsa el azt 90°-al.

Magasnyomású tömlő fel- és leszerelése

RE 143, RE 163

A nagynyomású tömlő felszerelése

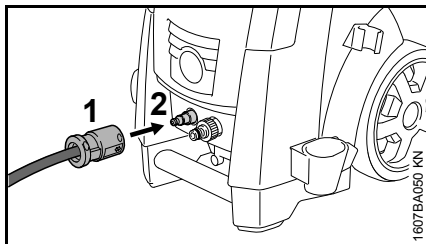

- Tolja a kuplungot (1) a csatlakozócsonkra (2).

A nagynyomású tömlő leszerelése

- A kuplung (1) meghúzásával reteszelve ki a nagynyomású tömlőt és húzza le azt a csatlakozócsonkról (2).

RE 143 PLUS, RE 163 PLUS

A nagynyomású tömlőt már csatlakoztatta.

A nagynyomású tömlő leszerelése

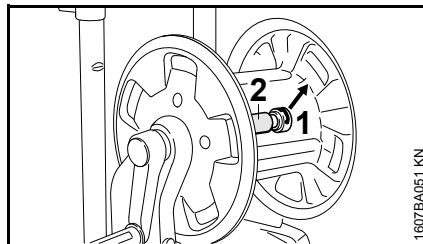

- Húzza ki a rugós kötőelemet (1) és a magasnyomású tömlőt (2) a csatlakozócsonkból.

A nagynyomású tömlő felszerelése

- Tolja a magasnyomású tömlőt (2) a csatlakozócsonkra.
- Dugja a rugós kötőelemet (1) a csatlakozócsonkba.

A nagynyomású tömlő a szórópisztolyon

Felszerelés

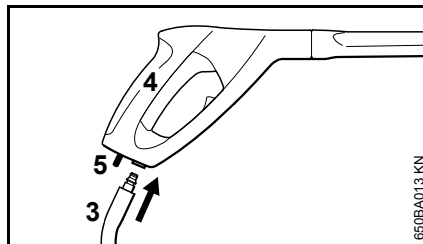

- Tolja a magasnyomású tömlőt (3) csatlakozócsonkját a szórópisztoly (4) befogójába – amíg az be nem kattán.

Leszerelés

- Működtesse a záremeltyűt (5), majd húzza ki a magasnyomású tömlőt (3) a szórópisztoly befogójából.

Nagynyomású tömlő-hosszabbító

Feltétlenül mindig csak egy nagynyomású tömlő-hosszabbítót használjon – lásd: "Külön rendelhető tartozékok"

Vízellátás létrehozása

- Csatlakoztassa a víztömlőt

A víztömlőt a berendezésre történő csatlakoztatás előtt öblítse át vízzel, hogy a lerakódott homok és más szennyeződések ne kerülhessenek a berendezésbe és a víztömlő légtelenítése megtörténjen.

A víztömlő átmérője:	1/2"
A víztömlő hossza:	min. 10 m (a nyomásimpulzusok csillapítására)
	max. 25 m

A tömlő csatlakoztatása

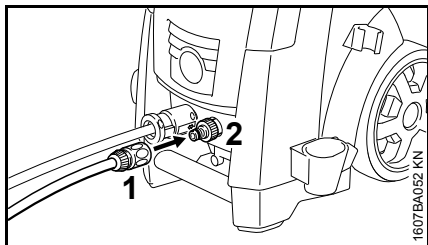

- Tolja rá a kapcsoló karmantyút (1) a tömlőcsatlakozóra (2)
- Nyissa meg a vízcsapot.

A rendszer légtelenítéséhez:

- Addig működtesse a szórópisztolyt (felszerelt szórócső nélkül), amíg egyenes sugár lép ki a tömlő végén

Lapostömlő-kazetta kapható*

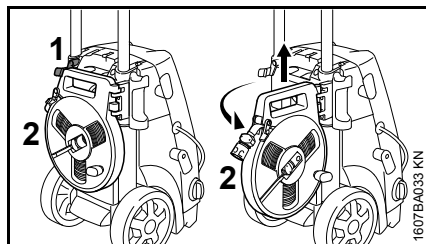

- Működtesse a bekattanó horgot (1) és forgassa ki a lapostömlő-kazettát (2)
- Felfelé emelje ki a lapostömlő-kazettát (2) a tartóból

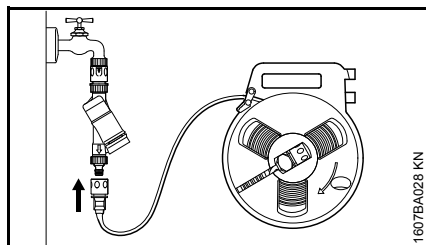

- A lapostömlő csatlakoztatása a vízcsaphoz

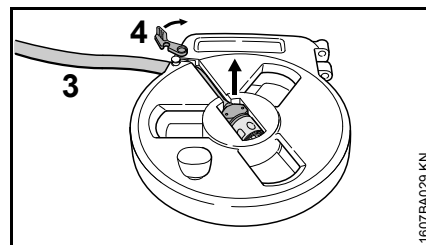

- Teljesen tekerje le a lapostömlőt (3) a lapostömlő-kazettáról
- Nyissa ki a reteszelést (4), majd vegye ki a tömlővéget a kapcsolókarmantyúval
- A lapostömlőt úgy vezesse, hogy az ne legyen megtörve vagy összehurkolódva

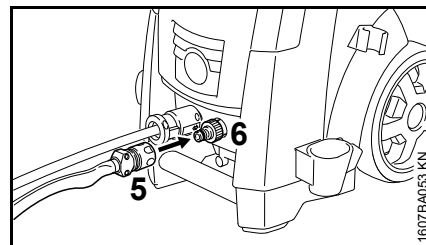

- Tolja rá a kapcsoló karmantyút (5) a tömlőcsatlakozóra (6)
- Nyissa meg a vízcsapot.

* az adott országtól függően a géppel szállítjuk vagy az külön tartozékként

Csatlakoztatás az ivóvízhálózathoz

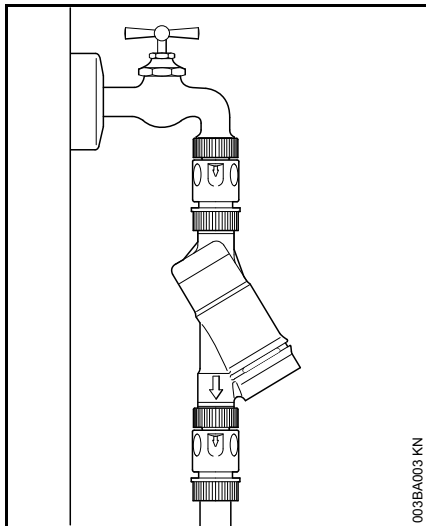

A vízvezetékre történő csatlakozásnál a vízcsap és a tömlő közé visszafolyásgátló szelepet kell beszerelni. A visszafolyásgátló kivételének meg kell felelnie az országtól függő érvényes előírásoknak.

A visszafolyásgátló szelepen átfolyt ivóvizet többé nem tekinthetjük ivóvíznek.

A magasnyomású tisztítóból az ivóvíz hálózatba történő víz visszafolyásának megakadályozására vonatkozó helyi vízmű előírásait tartsa be.

Nyomásmentes vízellátás létrehozása

A magasnyomású tisztítót szívó üzemmódban csak a szívókészlettel (külön rendelhető tartozék) szabad működtetni.

TUDNIVALÓ

Feltétlenül ajánlott vízsűrő használata.

- Csatlakoztassa a berendezést a magasnyomású víz ellátásra és a használati utasítás szerint rövid időre kapcsolja be.
- Kapcsolja ki a berendezést
- A szórókészülék leszerelése a magasnyomású tömlőről
- A tömlőcsatlakozó lecsavarása a vízcsatlakozóról
- A szívókészlet csatlakoztatása a vízcsatlakozóhoz a készletben található csatlakozódarabbal

Feltétlenül a szívókészlettel együtt leszállított csatlakozódarabot kell használni. Az alapkivitelű magasnyomású tisztító készletében található tömlőcsatlakozók szívó üzemmódban nem tömítettek, ezért víz szívására nem alkalmasak.

- A szívótömlőt töltsse fel vízzel és a szívótömlő szívó harangját merítse a víztartályba – **ne használjon szennyezett vizet.**
- Kézzel tartsa lefelé a magasnyomású tömlőt.
- Berendezés bekapcsolása

- Várja meg amíg a magasnyomású tömlő csatlakozóján egyenletes sugárban folyik ki a víz.
- Kapcsolja ki a berendezést
- A szóróberendezés csatlakoztatása
- Megnyitott szórópisztollyal kapcsolja be a berendezést.
- A szórópisztolyt többször rövid ideig indítsa el, hogy a készüléket a lehető leggyorsabban légtelenítse.

A berendezés elektromos csatlakoztatása

A berendezés feszültségének és frekvenciájának (lásd típustábla) meg kell egyeznie az elektromos hálózat feszültségével és frekvenciájával.

A hálózati csatlakozó legkisebb biztosítóka feleljen meg a műszaki adatokban feltüntetett értéknek - lásd a "Műszaki adatok" című szakaszt.

A berendezés a hálózathoz egy hibaáram védőkapcsolón keresztül csatlakozzon, amely az áramkört megszakítja, ha a levezetési áram a földelés felé a 30 mA értéket 30 s esetén túllépi.

A hálózati csatlakozás legyen IEC 60364-1 minősítésű, valamint az adott országban érvényes előírásoknak megfelelő.

A berendezés bekapcsolásakor a jelentkező feszültség-ingadozások kedvezőtlen hálózati feltételek (nagy hálózati impedancia) esetén zavarhatják más rákapcsolt fogyasztók működését. 0,15 Ω nál kisebb hálózati impedancia esetén nem kell működési zavarokra számítani.

A hosszabbító vezeték a hálózati feszültségtől és a vezeték hosszúságától függően a felsorolt legkisebb keresztmetszettel rendelkezzen.

Vezeték hossz	Minimális keresztmetszet
220 V – 240 V:	
20 m-ig	1,5 mm ²
20 m - 50 m	2,5 mm ²

Bekötés a hálózati csatlakozóaljzatba

Mielőtt csatlakoztatná a berendezést az elektromos hálózatra, ellenőrizze, hogy kikapcsolta-e azt – lásd a "Berendezés kikapcsolása" c. részt.

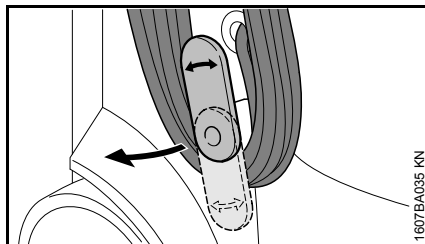

- Fordítsa felfelé az alsó tartót, majd szerelje le a csatlakozóvezetékét.
- Dugja a berendezés vagy a hosszabbító vezeték hálózati csatlakozódugaszát szabályszerűen felszerelt aljzatba.

A berendezés bekapcsolása

- A vízcsap megnyitása



A berendezést csak csatlakoztatott víztöltő és megnyitott vízcsap esetén kapcsolja be. Ellenkező esetben vízhiány keletkezik, ami megrongálhatja a berendezést.

- A magasnyomású tömlőt teljesen tekerdse le.

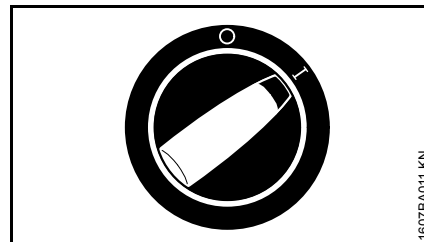

- A berendezés kapcsolóját fordítsa I állásba – a készülék most készenléti állapotban található.

Munkálatok

A szórópisztoly használata

- A szórópisztolyt irányítsa a tisztítandó tárgy felé – **soha sem egy személy felé!**
- A forgó szórófejet - ha használ ilyent - az elindításnál tartsa lefelé.

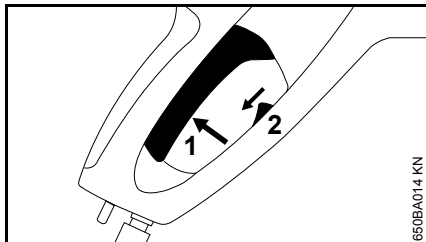

- A biztosítóemelőt (2) tolja lefelé – az emelő(1) kiold.
- Nyomja át az emelőt (1).

A motor az emelőt elengedésekor kikapcsolódik.

Készenléti üzemmód

TUDNIVALÓ

A berendezést maximum 5 percig hagyja készenléti üzemmódban. Ha 5 percnél hosszabban megszakítja a munkavégzést, például munkaszünetben, vagy ha felügyelet nélkül hagyja a berendezést, akkor ki kell kapcsolni azt - lásd a "Berendezés kikapcsolása".

Nagynyomású tömlő

TUDNIVALÓ

A nagy nyomású tömlőt ne törje meg, és ne képezzen rajta hurkot.

A nagy nyomású tömlőre ne állítson nehéz tárgyat, és ne hajtsa át rajta gépjárművel.

Nyomás-/mennyiség szabályozás

A magasnyomású szivattyún a tisztítási feladatokhoz hosszabb időszakra történő illesztésekhez beállítható a munkanyomás és a vízmennyiség.

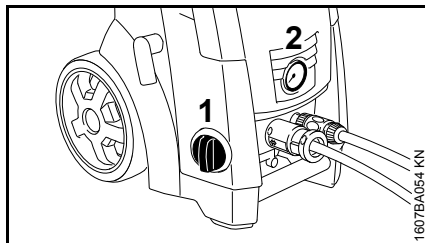

- Forgassa a forgatógombot (1) balról jobbra a munkanyomás és a vízmennyiség növeléséhez.
- Forgassa a forgatógombot (1) jobbról balra a munkanyomás és a vízmennyiség csökkentéséhez.
- A nyomásmérő kijelzi (2) a magasnyomású szivattyúban lévő nyomást.

Tisztítószer bekeverése

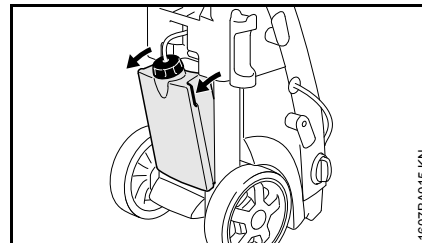

- Fogja meg a tisztítószer tartályt annak két fogantyújánál és ütközésig hajtsa ki azt.
- A szivótömlős fedelelet csavarozza le a tisztítószer tartály beöntő nyílásáról.
- A STIHL tisztítószeret az előírt töménységben töltsse bele a tisztítószer tartályba.
- A fedéllel zárja le a tisztítószer tartály betöltőnyílását.
- Nyomja a fedelet a tisztítótartályhoz, annyira, hogy az bekattanjon a házba.

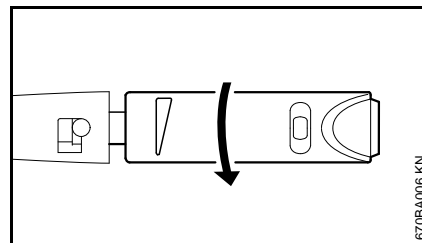

- Az állítóperselyt a nyíl irányában forgassa el ütközésig (kisnyomású üzem).

A tisztítószeret csak kisnyomású üzemmódban lehet felszívni.

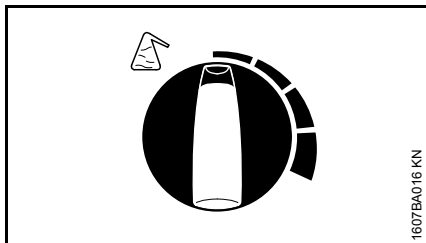

- A hozzákeverendő tisztítószer mennyiségét az adagoló fogantyúval állítsa be.

Adagoló forgatógomb
balra: 0 % (min)

Adagoló forgatógomb
jobbra: 5 % (max)

- A tisztítószeret alulról felfelé haladva hordja fel.

A tisztítószer nem száradhat rá a tisztítandó felületre.

Ha már nem kell további tisztítószeret hozzákeverni:

- Az adagoló fogantyút állítsa a 0 % (min) állásba.
- A magasnyomású tisztítót megnyitott szórópisztollyal még egy ideig hagyja tovább működni, egészen addig amíg ki nem folyik a még bent lévő tisztítószer a fúvókából.

Ha magasnyomású tömlő hosszabbítót szerelt fel akkor nem lehetséges a tisztítószer felszívása a tisztítószer tartályból.

A tisztítószer tartály leszerelése, felszerelése

A tisztítószer tartály (pl. az ürítéshez, tisztításhoz) leszerelhető a berendezésről.

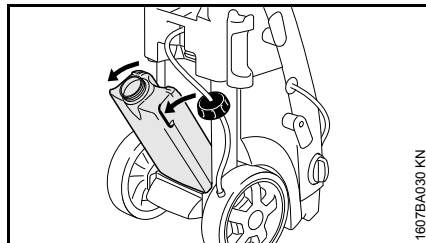

- Fogja meg a tisztítószer tartályt annak két fogantyújánál, hajtsa ki azt az ütközőn túl, majd húzza ki azt a házból.
- A szívótömlős fedelet csavarozza le a tisztítószer tartály beöntő nyílásáról.

A szívótömlő a magasnyomású tisztító burkolati házába betolva tárolható.

Felszerelés

- Tegye a tisztítószer tartályt a ház fenekén található befogadó keretekbe.
- Nyomja a fedelet a tisztítótartályhoz, annyira, hogy az bekattanjon a házba.

Munkavégzés után

- Eressze le a tisztítószer tartályt és öblítse át tiszta vízzel
- Merítse a szívótömlőt tiszta vízbe
- Működtesse a szórópisztolyt és öblítse át azt a tisztítószer maradványok eltávolításához

A tisztítószer felszívása külön tartályból

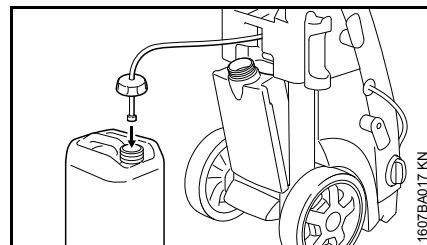

- Hajtsa ki a tisztítószer tartályt.
- A szívótömlős fedelet csavarozza le a tisztítószer tartály beöntő nyílásáról.
- A szívótömlős fedelet csavarozza fel a különálló tisztítószer tartályra.

A fedél standard menetes és ezért minden szokványos tisztítószer tartályra rácsavarható.

- Amennyire csak lehet, tolja a szívótömlőt a tisztítószer tartályba.

A tisztítószer koncentrációjának pontos kiszámítása és beállítása

Bizonyos tisztítószer esetében a koncentrációt nagyon pontosan be kell állítani. Ebben az esetben meg kell mérni a víz átfolyást és a tisztítószer fogyasztást.

- A fúvókán lévő állító perselyt állítsa alacsony nyomású üzemmódra - mint ahogy azt előbb leírtuk.
- A tisztítószer adagoló fogantyúját állítsa a "0 % (min)" állásba.
- A szórópisztolyt a megfelelő, üres tartályba tegye (> 20 l) és pontosan egy percig működtesse azt.
- Mérje meg a tartályban lévő "Q" vízmennyiséget.
- Töltsön be 2 liter előírt töménységű tisztítószer a megfelelő (0,1 l osztású) tartályba – a STIHL azt ajánlja, hogy a STIHL tisztítószer használja.
- Tartsa a tartályba a szívótömlőt.
- Állítsa be az adagoló forgatógombját a kívánt koncentrációnak megfelelően: 0 % (min) - 5 % (max)
- A szórópisztolyt a megfelelő, üres tartályba tegye (> 20 l) és pontosan egy percig működtesse azt.
- Olvassa le a skálán a "QR" tisztítószer fogyasztást.

A tényleges tisztítószer koncentrációjának kiszámítása:

$$\frac{QR}{Q} \times V = \text{koncentráció}$$

- QR = a felhasznált tisztítószer mennyiség (l/perc)
- Q = tisztítószer nélküli vízmennyiség (l/perc)
- V = a tisztítószer előzetes hígítása (%-ban)

Ha a tényleges koncentráció eltér a kívánt értéktől, akkor az adagoló forgató gombjával utólagosan állíthat, vagy megismételheti a mérést.

A tisztítószer előzetes hígításának kiszámítása % értékben

Ha az előzetes hígítás nem % értékben került megadásra, akkor mezt utólag az alábbi táblázat segítségével számíthatja ki:

Arányérték

1:1	=	50 %
1:2	=	33,3 %
1:3	=	25 %
1:5	=	16,6 %
1:10	=	9 %

Példa:

1:2 értékarány kiszámítása

$$- A = 1$$

$$- B = 2$$

$$\frac{A}{(A + B)} \times 100 = \% \text{ érték}$$

$$\frac{1}{(1 + 2)} \times 100 = 33,3 \%$$

Munkautasítások

Az alábbi információk, ill. alkalmazási példák megkönnyítik a munkát és elősegítik az optimális tisztítási eredményt.

Üzemi nyomás és szállított vízmennyiség

A nagyobb nyomás jobban fellazítja a szennyeződést. Minél nagyobb a szállított vízmennyiség, a víz annál könnyebben elszállítja a fellazított szennyeződést.

Az érzékeny alkatrészeket és felületeket (pl. autólakk, gumi) kis nyomással vagy nagy távolságból tisztítsa azok sérüléseinek elkerülése érdekében. Járműtisztításhoz elegendő 100 bar nyomás.

Szórófejek

Munkavégzés a lapos sugarú szórófejjel

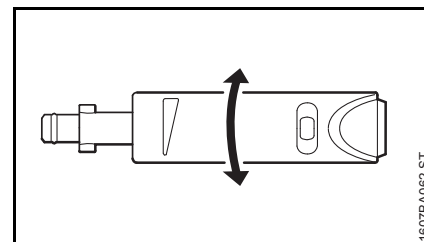

Univerzálisan használható – alkatrészek és (érzékeny) felületek tisztításához.

A lapos sugarú szórófej munkanyomása fokozatmentesen szabályozható.

Szórási szög: 15°, a maximális hatás kb. 7 cm távolságnál biztosított.

Felhasználási területek:

- Járművek és gépek tisztítása
- Padló- és felülettisztítás
- Tető- és homlokzattisztítás

Munkavégzés a forgó szórófejjel

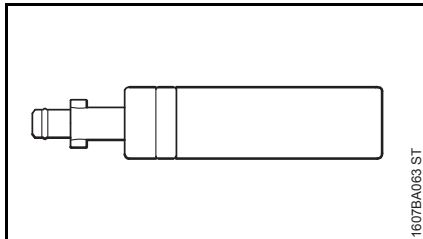

Forgósugaras szórófej. Ellenállóképes felületeken lévő makacs szennyeződések eltávolításához. Maximális hatás: kb. 10 cm távolságnál

Munkavégzés szórófej nélkül

A szóróberendezés szórófej nélkül is üzemeltethető kis nyomáson, például nagy vízmennyiséggel történő leöblítéshez.

Nagyon piszkos felületek tisztítása

A nagyon piszkos felületeket azok tisztítását megelőzően vízzel be kell áztatni.

Tisztítószerek

A tisztítószerek fokozzák a tisztító hatást. Megfelelő hatásidő (a használt tisztítószertől függően) alkalmazásával javítható a tisztítási teljesítmény.

A tisztítószert minden esetben az előírt adagolás szerint kell használni és figyelembe kell venni a tisztítószert megfelelő használati tudnivalóit.

A tisztítószert alulról felfelé kell felvinni és nem szabad rászáradni hagyni azt.

Maximális hatás 1 m távolságnál.

Mechanikus tisztítás

Például forgó szórófej vagy mosókefe kiegészítő használata révén könnyebben fellazíthatók a felülethez erősen tapadó szennyrétegek.

A berendezés kikapcsolása

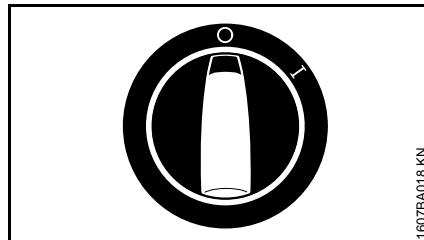

- A berendezés kapcsolóját fordítsa 0 állásba és zárja el a vízcsapot.
- Addig működtesse a szórópisztolyt, amíg a víz már csak csöpög a szórófejből (a berendezés ilyenkor már nyomásmentes).
- Engedje el az emelőt

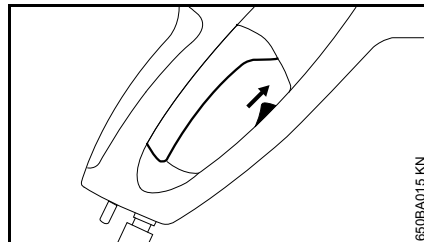

- Tolja felfelé a szórópisztoly biztosítóemelőűjét (1) – az emelőűj (2) reteszeliődik, megakadályozva az akaratlan bekapcsolást.

Munkavégzés után

- A hálózati dugaszt húzza ki a dugaljából.
- Szerelje le a tömlőt a vízcsapról és a berendezésről.

A szórófej kiöblítése

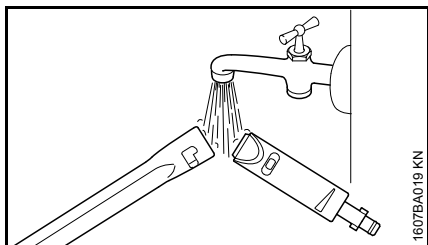

- Öblítse ki vízzel az szórócső és a szórófej reteszelését, hogy ne képződjenek lerakódások.

Lapostömlő-kazettával felszerelt kiviteli változatok*

- Ürítse ki a többi vizet a lapos tömlőből.
- A lapos tömlőt egyenesen és úgy vezesse, hogy az ne legyen megtörve vagy összehurkolódva.

* Az adott országtól függően a géppel szállítjuk vagy az külön tartozékként kapható.

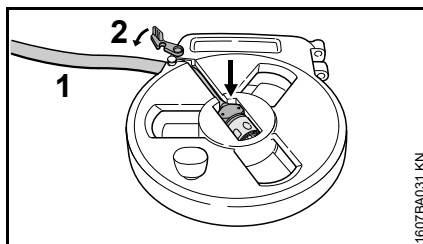

- Tegye a tömlőcsatlakozót a befogóba, majd vezesse át a lapos tömlőt (1) a nyíláson.
- Zárja le a reteszelést (2).

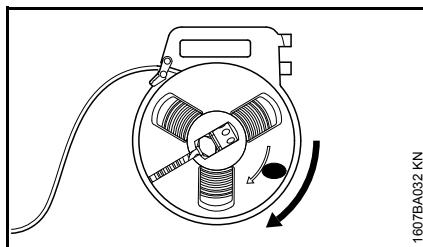

- Tekerje fel a lapos tömlőt.

A csatlakozóvezeték feltekercselése

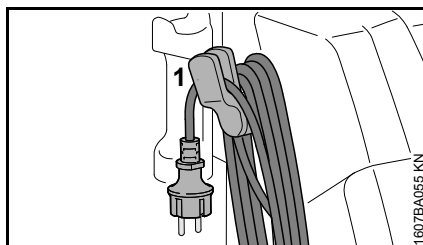

- Tekercselje fel a csatlakozóvezetékét és a rögzítéshez akassza be azt a tartón (1).

A nagynyomású tömlő feltekerése és a szóró szekezet tárolása

RE 143, RE 163

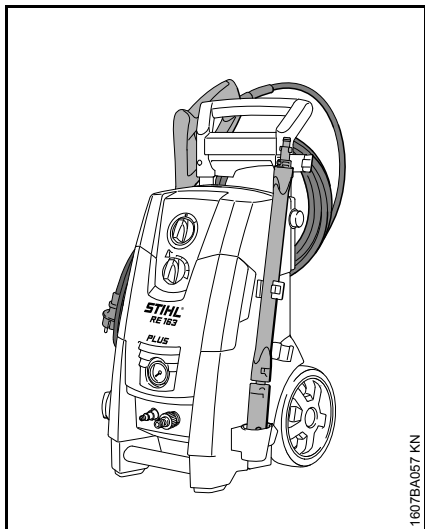
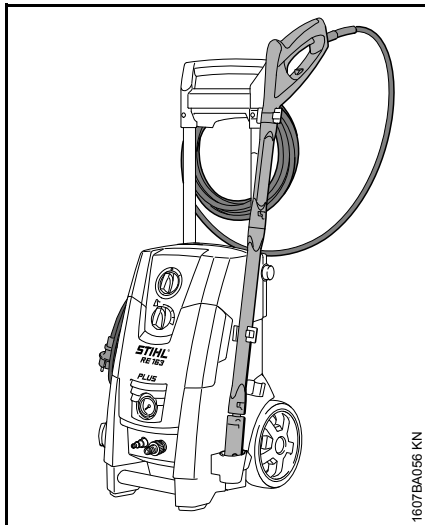

RE 143 PLUS, RE 163 PLUS

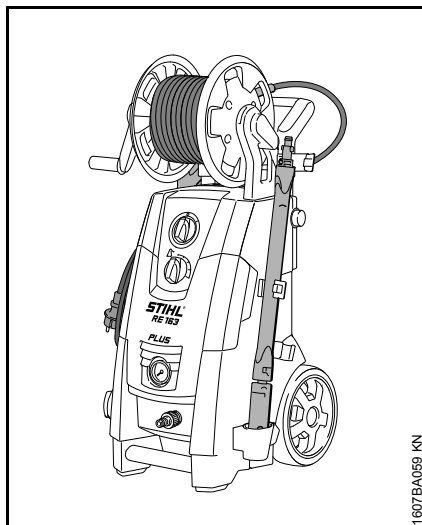
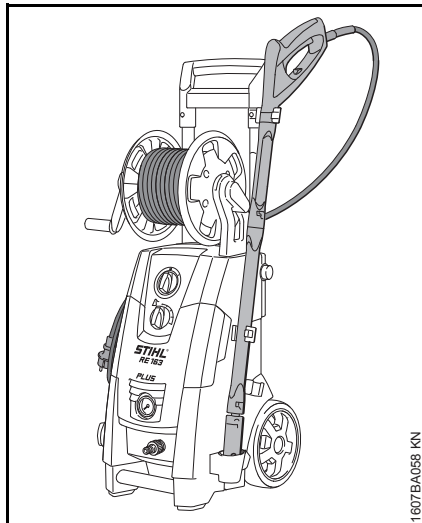

A berendezés tárolása

A berendezést száraz, fagymentes helyiségben kell tárolni.

Ha a fagymentesség nem biztosított, akkor glikol alapú fagyálló szert - amit a gépjárműveknél is használnak - kell a szivattyúba szívatni.

- A víztömlőt merítse a fagyállószeres tartályba.
- A szórópisztolyt a szórócső nélkül merítse bele ugyanabba a tartályba.
- Megnyitott szórópisztollyal kapcsolja be a berendezést.
- Addig működtesse a szórópisztolyt, amíg egyenes sugár kezd kifolyni.
- A maradék fagyálló szert egy zárt tartályban tárolja.

Hosszabb tárolás utáni üzembe helyezés

A hosszú tárolási idő következtében a vízben lévő ásványi maradékok lerakódhatnak a szivattyúban. A motor emiatt nehezen, vagy egyáltalán nem működik.

- Csatlakoztassa a berendezést a vízvezetékre, és a vezetékes vízzel alaposan öblítse át, a hálózati dugaszt ilyenkor ne csatlakoztassa.
- Dugja be a dugaljba a dugaszt.
- Megnyitott szórópisztollyal kapcsolja be a berendezést.

Karbantartási és ápolási tanácsok

Az adatok szokásos használati körülményekre vonatkoznak. Hosszabb napi munkaidő esetén a megadott intervallumokat megfelelően csökkenteni kell. Ha a gépet csak ritkán használja, akkor a megadott időközök annak megfelelően hosszabbak is lehetnek.		munkakezdés előtt	munkavégzés után, ill. naponta	havonta	károsodás esetén	Szükség esetén
Teljes gép	Szemrevételezés (állapot, tömítés)	X				
	Tisztítás		X			X
A magasnyomású tömlőn található csatlakozók	Tisztítás		X			X
	Zsírozás					X
A szórócső dugaszoló csőcsatlakozója és a szórópisztoly kuplungkarja	Tisztítás	X				X
magasnyomású bemenetben a vízbevezetés szíta	Tisztítás			X		X
	Csere				X	
Magasnyomású fúvóka	Tisztítás		X			
	Csere				X	
Szellőző nyílások	Tisztítás					X
Támasztólábak	Vizsgálja meg.					X
	Csere				X	

Karbantartás

A berendezést a karbantartás, vagy ápolás előtt mindig húzza ki a dugaszt.

A problémamentes működés érdekében javasoljuk, hogy minden használat előtt végezze el az alábbi munkákat a készüléken:

- A felszerelés előtt öblítse át vízzel a víztömlőt, a nagynyomású tömlőt, az szórócsövet és a kiegészítő tartozékokat.
- A kapcsolókarmantyúkból távolítsa el a homok- és porlerakódásokat.

A szórófej tisztítása

Az eldugult szórófej túl magas szivattyú nyomást idéz elő, ezért ilyenkor azonnal meg kell tisztítani a szórófejet.

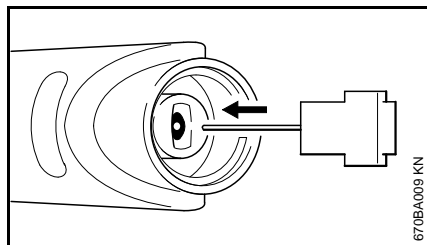

- Kapcsolja ki a berendezést.
- Addig működtesse a szórópisztolyt, amíg a víz már csak csöpög a fúvókából – a berendezés ilyenkor már nyomásmentes.
- A szórófej leszerelése
- Tisztítsa meg a fúvókát a tisztító tűvel.

TUDNIVALÓ

A fúvókát csak akkor tisztítsa meg, amikor már leszerelte azt.

- Előzetesen vízzel öblítse át szórófejet.

A vízbevezető szita tisztítása

A vízbevezető szitát szükség szerint havonta egyszer, vagy gyakrabban tisztítsa meg.

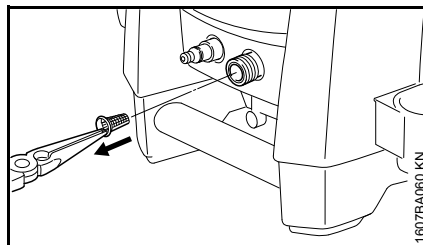

- Lazítsa meg a tömlőcsatlakozót.
- A szitát óvatosan húzza ki egy fogóval és vízzel öblítse át.
- A használat előtt győződjön meg arról, hogy a szűrő sértetlen – a sérült szűrőt cserélje ki.

A szellőző nyílások tisztítása

Tartsa tisztán a berendezést, hogy a nyílásokon keresztül szabadon áramolhasson a berendezésben a hűtőlevegő.

A kuplungok bezsírozása

A szórópisztolyon a nagynyomású tömlőt és a szórócsövet összecsatoló kapcsolókarmantyúkat szükség szerint zsírozni kell.

Az elkopás csökkentése és a károsodások elkerülése

Ha betartja a használati utasítás előírásait, akkor megelőzheti a berendezés túlzott kopását és a rongálódásokat.

A berendezés használata, karbantartása és tárolása ugyanolyan gondosan történjen, mint ahogy azt a használati utasításban leírtuk.

Az összes olyan károsodásért, mely a biztonsági előírások, a használati utasítások vagy a karbantartási utasításban leírtak be nem tartása miatt történtek, a berendezés kezelője saját maga felelős. Ez mindenképp előtte akkor érvényes, ha:

- A STIHL cég a berendezésen történt változtatásokat nem engedélyezte.
- Olyan szerszámok vagy kiegészítő tartozékok használata történt, melyek a berendezéshez nem engedélyezettek, nem alkalmasak, vagy rosszabb minőségűek
- a berendezés nem rendeltetés szerinti használatának minősül.
- A berendezést sport- vagy versenyszerű rendezvényeken használta.
- A berendezést meghibásodott alkatrészekkel működtette, és a rongálódás emiatt történt.
- Fagykárok

- A hibás feszültség ellátás miatt bekövetkező károk
- A rossz vízellátás miatt bekövetkező károk (pl. túl kicsi a víztömlő keresztmetszete)

Karbantartási munkálatok

Valamennyi, a "Karbantartási- és ápolási tanácsok" fejezetben ismertetett munkálatot rendszeresen végezze el. Ha a berendezés kezelője ezeket a karbantartási munkálatokat saját maga nem tudja elvégezni, ezeket a munkálatokat bízza a szakkereskedésre.

A STIHL cég azt ajánlja, hogy a karbantartási munkálatokat és a javításokat csakis a STIHL szakkereskedéssel végeztesse el. A STIHL szakkereskedések dolgozói rendszeres továbbképzésen vesznek részt, és ott a műszaki ismertetések is rendelkezésre állnak.

Ha ezekre a munkálatokra nem kerül sor, vagy ha ezek a munkálatok nem szakszerűen végezték el, károsodások történhetnek, melyekért a berendezés kezelője felelős. Ezek közé tartoznak mindenképp előtte:

- A nem kellő időben, vagy nem megfelelően elvégzett karbantartás miatt bekövetkezett károk a berendezés részegységein.
- A helytelen tárolás miatt keletkező rozsdásodás, és másfajta, annak következtében létrejött károsodások.
- A berendezés rongálódása, mely rosszabb minőségű alkatrészek használata miatt történt.

Gyorsan kopó alkatrészek

A magasnyomású tisztító egyes alkatrészei előírászerű használat esetén is természetes kopásnak vannak kitéve, így a berendezés használati módjától és időtartamától függően ezeket időben ki kell cserélni. Ide tartoznak többek között:

- Magas nyomású fúvókák
- Magas nyomású tömlők

Fontos alkotórészek

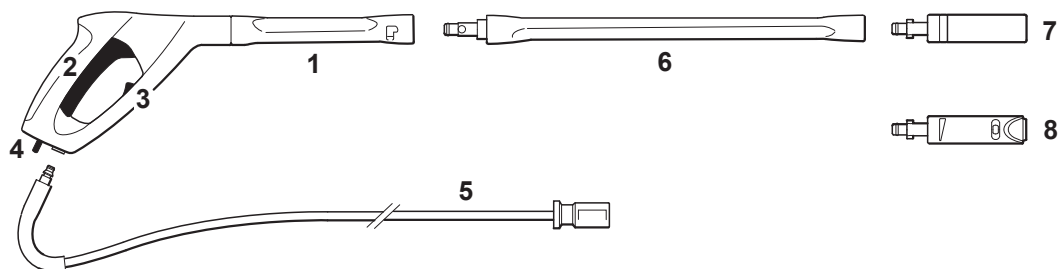

RE 143, RE 163

RE 143 PLUS, RE 163 PLUS

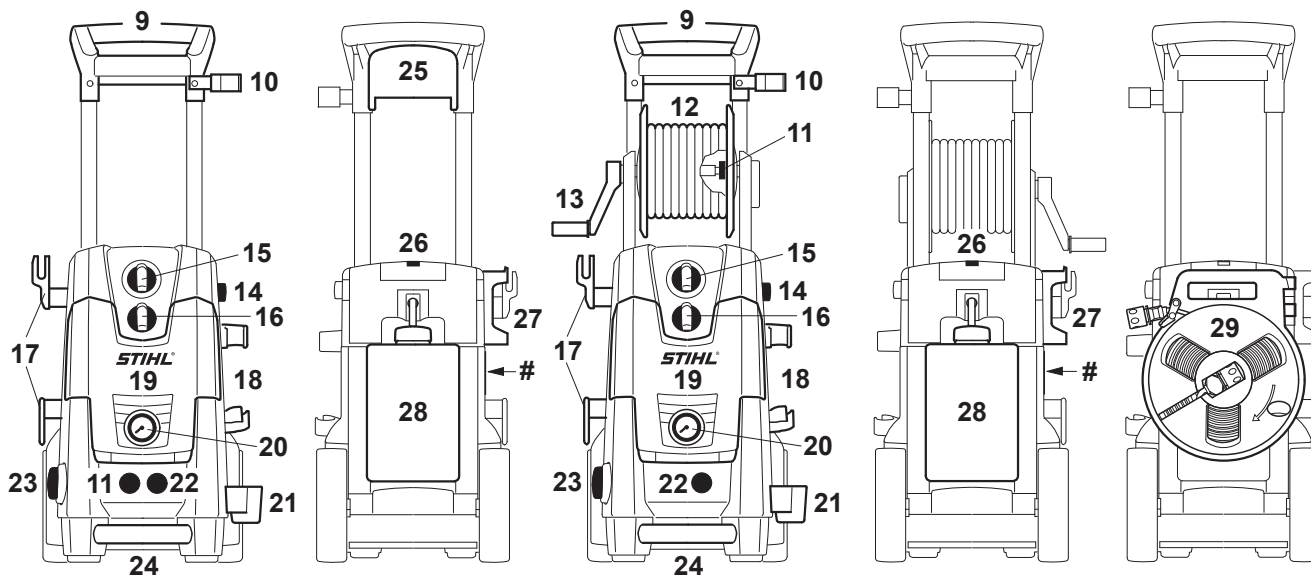

1607BA061 KN

- 1 Szórópisztoly
- 2 Emeltyű
- 3 Biztosító emeltyű
- 4 Rugógomb
- 5 Nagynyomású tömlő
- 6 Szórócső
- 7 Forgó szórófej
- 8 Nagynyomású szórófej, állítható
- 9 Fogantyú
- 10 Felső tartó a szóróberendezéshez
- 11 A nagynyomású tömlő csatlakozója
- 12 Tömlődob
- 13 A tömlődob hajtókarja
- 14 A fogantyú magassági állítására szolgáló gomb
- 15 Berendezés kapcsoló
- 16 Forgatható fogantyú a tisztítószer adagolására
- 17 A csatlakozóvezeték tartója
- 18 Tartó különleges tartozékok, pl. forgó mosókefe számára
- 19 A fúvókák tárolórekesze
- 20 Nyomásmérő
- 21 Alsó tartó a szóróberendezéshez
- 22 Vízcsatlakozó
- 23 Nyomás és mennyiség szabályozó forgatógomb
- 24 Szállítófogantyú
- 25 Tömlőtartó
- 26 Tisztítótű
- 27 A szórópisztoly tartója
- 28 Tisztítószer tartály
- 29 Kazettás lapos textiltömlő (az adott országtól függően a géppel szállítjuk vagy az külön tartozékként kapható)
- # A gép adattáblája

Műszaki adatok

Elektromos adatok

RE 143, RE 143 PLUS

A hálózati csatlakozás adatai:	230 V / 1~ / 50 Hz ^{1), 4)} 220 V / 1~ / 50 Hz ²⁾ 220 V / 1~ / 60 Hz ³⁾
Teljesítmény:	2,9 kW ^{1) 3)} 2,2 kW ²⁾ 2,8 kW ⁴⁾
Áramfelvétel:	12,6 A ¹⁾ 10 A ²⁾ 13,2 A ³⁾ 12,2 A ⁴⁾
Biztosíték, lomha ("C" vagy "K" jellegű görbe):	13 A ^{1) 2) 4)} 15 A ³⁾
Védelmi osztály:	i
Védelmi fokozat:	IP X5
	1) 230 V / 50 Hz kivétel
	2) 220 V / 50 Hz kivétel
	3) 220 V / 60 Hz kivétel
	4) 230 V / 50 Hz GB kivétel

RE 163, RE 163 PLUS

A hálózati csatlakozás adatai:	230 V / 1~ / 50 Hz 230 V - 240 V / 1~ / 50 Hz ⁵⁾
Teljesítmény:	3,3 kW 2,4 kW ⁵⁾
Áramfelvétel:	14,3 A 10 A ⁵⁾

Biztosíték, lomha 16 A
("C" vagy "K"
jellegű görbe): 10 A ⁵⁾

Védelmi osztály: i

Védelmi fokozat: IP X5

⁵⁾ 230 V - 240 V / 50 Hz kivétel

Hidraulikai adatok

RE 143, RE 143 PLUS

Üzemi nyomás:	14 MPa ¹⁾ (140 bar) 12 MPa ²⁾ (120 bar) 12,2 MPa ³⁾ (122 bar) 12,8 MPa ⁴⁾ (128 bar)
Max. megengedett nyomás:	15 MPa (150 bar)
Max. vízbevezetési nyomás:	1 MPa (10 bar)
Max. vízáteresztő képesség:	610 l/h ^{1) 4)} 520 l/h ²⁾ 700 l/h ³⁾
Vízáteresztő képesség az EN 60335-2-79 szerint:	540 l/h ¹⁾ 470 l/h ²⁾ 660 l/h ³⁾ 570 l/h ⁴⁾

Max. szívási magasság: 0,5 m

Max. vízbevezetési hőmérséklet:

Magasnyomású üzem: 60 °C

Szívó üzem: 20 °C

Max. visszalökő erő: 25,1 N ¹⁾
 20,2 N ²⁾
 28,6 N ³⁾
 25,3 N ⁴⁾

- 1) 230 V / 50 Hz kivitel
 2) 220 V / 50 Hz kivitel
 3) 220 V / 60 Hz kivitel
 4) 230 V / 50 Hz GB kivitel

RE 163, RE 163 PLUS

Üzemi nyomás: 15 MPa
 (150 bar)
 12 MPa ⁵⁾
 (120 bar)

Max. megengedett
 nyomás: 16 MPa
 (160 bar)

Max. vízbevezetési
 nyomás: 1 MPa
 (10 bar)

Max. vízátteresztő
 képesség: 650 l/h
 520 l/h ⁵⁾

Vízátteresztő képesség
 az EN 60335-2-79
 szerint: 570 l/h
 470 l/h ⁵⁾

Max. szívási magasság: 0,5 m

Max. vízbevezetési hőmérséklet:

Magasnyomású üzem: 60 °C

Szívó üzem: 20 °C

Max. visszalökő erő: 27,4 N
 20,2 N ⁵⁾

- 5) 230 V - 240 V / 50 Hz kivitel

Méreték

RE 143, RE 163

Hosszúság kb.: 386 mm
 Szélesség kb.: 377 mm
 Magasság kb.: 711 mm

RE 143 PLUS, RE 163 PLUS

Hosszúság kb.: 386 mm
 Szélesség kb.: 377 mm
 Magasság kb.: 787 mm

Súly

RE 143

Készülék: 24 kg
 Üzemkész: 26,4 kg

RE 143 PLUS

Készülék: 25 kg
 Üzemkész: 27,2 kg

RE 163

Készülék: 24 kg
 Üzemkész: 26,4 kg

RE 163 PLUS

Készülék: 25 kg
 Üzemkész: 27,2 kg

Nagynyomású tömlő

RE 143: 9 m, DN 06,
 acélszövet
 RE 143 PLUS: 12 m, DN 06,
 acélszövet
 RE 163: 9 m, DN 06,
 acélszövet
 RE 163 PLUS: 12 m, DN 06,
 acélszövet

Lapos tömlő

12 m, textilszövet

Zaj- és rezgésértékek

Rezgésérték L_p az EN 60335-2-79, ZAA függelék szerint

RE 143 71,7 dB(A) ¹⁾
 74,6 dB(A) ²⁾
 75,6 dB(A) ³⁾
 RE 143 PLUS 77,4 dB(A) ¹⁾
 77,9 dB(A) ⁴⁾
 RE 163 73,5 dB(A) ¹⁾
 74,6 dB(A) ⁵⁾
 RE 163 PLUS 79,7 dB(A) ¹⁾

Zaj teljesítményszint L_{wA} az EN 60335-2-79, ZAA függelék szerint

RE 143 84,8 dB(A) ¹⁾
 87,6 dB(A) ²⁾
 88,7 dB(A) ³⁾
 RE 143 PLUS 90,5 dB(A) ¹⁾
 91 dB(A) ⁴⁾

RE 163	86,6 dB(A) ¹⁾
	87,6 dB(A) ⁵⁾
RE 163 PLUS	92,8 dB(A) ¹⁾

- 1) 230 V / 50 Hz kivitel
- 2) 220 V / 50 Hz kivitel
- 3) 220 V / 60 Hz kivitel
- 4) 230 V / 50 Hz GB kivitel
- 5) 230 V - 240 V / 50 Hz kivitel

Rezgési érték a fogantyún z_{hv} az ISO 5349 szerint

lapos fúvókával < 2,5 m/s²

A zajszint és zaj teljesítményszint K-tényező az RL 2006/42/EK szerint = 1,5 dB(A); a rezgési szint K-tényező az RL 2006/42/EK szerint = 2,0 m/s²

REACH

A REACH megnevezés az Európai Unió által meghatározott előírás a kémiai anyagok regisztrálásához, értékeléséhez és engedélyezéséhez.

A REACH előírás (EG) Nr. 1907/2006 szerinti minősítéssel kapcsolatban lásd www.stihl.com/reach

Külön rendelhető tartozékok

Használati tudnivalók és korlátozások

Acélsző-hosszabbító

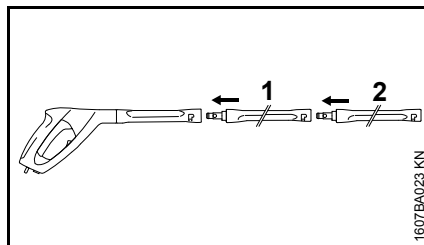

Feltétlenül csak egy szórócső-hosszabbítót (1) szabad használni a szórópisztoly és a szériagyártású szórócső (2) között.

RA 101

Működtesse az RA 101 berendezést közvetlenül vagy a szórópisztolyra szerelt készletben található szórócső-hosszabbítóval. Ne szereljen fel több szórócső-hosszabbítót.

Homokszóró berendezés

A homokszóró berendezést közvetlenül vagy a szórópisztolyra szerelt szórócső-hosszabbítóval együtt működtesse. Ne szereljen fel több szórócső-hosszabbítót.

Csőtisztító-készlet, 15 m

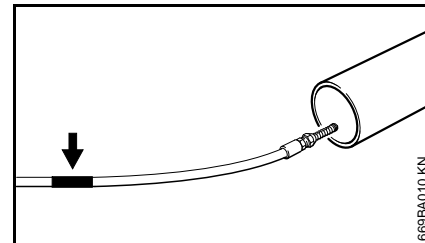

A tisztító tömlőn, a fúvóka alatt jelölés található (lásd nyíllal jelölve).

- A tömlőt tolja be a tisztítandó csövön lévő jelölésig - a berendezést csak ezután kapcsolja be.

Ha a tömlő csőből való kihúzásakor látható a jelölés:

- Kapcsolja ki a berendezést.
- A szórópisztolyt addig működtesse amíg nyomásmentes lesz a berendezés.
- A tömlőt teljesen húzza ki a csőből.

A tisztító tömlőt soha ne húzza ki a csőből ha bekapcsolta a berendezést.

Magasnyomású tömlőhosszabbítók

- Acélszővet, 7 m
- Acélszővet, 10 m
- Acélszővet, 20 m

A berendezés és a magasnyomású tömlő között mindig csak egy magasnyomású tömlőhosszabbítót szabad bekötni.

Kazettás lapos tömlő

Kisnyomású tömlő a magasnyomású tisztító vízcsaphoz való csatlakoztatásához. A kazettával a textil anyagú lapos tömlő le- és feltekerhető, továbbá helytakarékos módon közvetlenül a berendezésen tárolható.

Forgó mosókefe

A forgó mosókefét közvetlenül vagy a szórópisztolyra szerelt szórócső-hosszabbítóval együtt működtesse. Ne szereljen fel több szórócső-hosszabbítót.

Ívelt szórócső

Az ívelt szórócsövet közvetlenül vagy a szórópisztolyra szerelt szórócső-hosszabbítóval együtt működtesse. Ne szereljen fel több szórócső-hosszabbítót.

A fúvóka tisztítása elvégezhető a készletben található tisztító tűvel.

Ívelt szórócső, hosszú

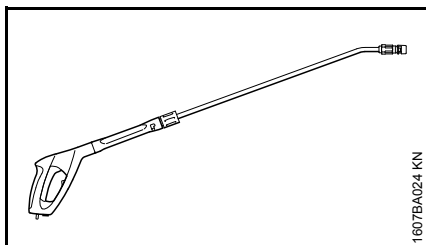

A hosszú, ívelt szórócsövet csak közvetlenül a szórópisztollyal működtesse. Semmilyen szórócső-hosszabbítót ne szereljen fel.

Ne irányítsa a folyadékot nem belátható sarkok mögé, ahol valaki tartózkodhat. A fúvóka tisztítása elvégezhető a készletben található tisztító tűvel.

Vízszűrő

A a vezetékes víz, valamint a nyomásmentes szívással felszívott víz szűrésére.

Visszafolyásgátló

Megakadályozza a víz visszafolyását a magasnyomású tisztítóból az ívóvízhálózatba.

További külön tartozékok

- Mosókefe
- Tisztító készlet
- Szívókészlet
- Tisztító- és ápolószerek különböző alkalmazási területekhez

A fentiekkel kapcsolatos és a további külön tartozékokra vonatkozó aktuális információkért forduljon a STIHL szakkereskedéshez.

Üzemzavarok elhárítása

A gépen végzendő munka megkezdése előtt húzza ki a hálózati dugaszt, zárja el a vízcsapot és a szórópisztolyt addig működtesse amíg meg nem szűnik a túlnyomás.

Hiba	Oka	Az elhárítás módja
A motor nem indul el a bekapcsoláskor (bűg a bekapcsolásnál)	Túl alacsony, vagy nincs rendben a hálózati feszültség.	Ellenőrizze az elektromos csatlakozást. Ellenőrizze a dugaszt, a vezetéket és a kapcsolót.
	Nem megfelelő keresztmetszetű hosszabbítókábel	Használjon megfelelő keresztmetszetű hosszabbítót, lásd a "Berendezés elektromos csatlakoztatása" részt.
	A hosszabbítókábel túl hosszú	Csatlakoztassa a berendezést a hosszabbítókábel nélkül vagy rövidebb hosszabbítókábelrel.
	Lekapcsolt a hálózati kismegszakító	Kapcsolja ki a berendezést, addig működtesse a szórópisztolyt amíg már csak csepegve távozik a víz a szórófejből, helyezze be a biztosító emeltyűt, kapcsolja fel a hálózati kismegszakítót.
	Nem működik a szórópisztoly	A szórópisztolyt a bekapcsoláskor kezdje el működtetni.
Menet közben kapcsolja ki és be a motort.	Tömítetlen a magasnyomású szivattyú vagy a szóróberendezés.	A berendezést a szakkereskedővel ¹⁾ helyeztesse üzembe.
A motor leáll.	A motor túlmelegedés miatt lekapcsol.	Ellenőrizze, hogy a hálózati feszültség és a berendezés feszültsége megegyezik-e egymással; hagyja legalább 5 percig lehűlni a motort.
Rossz, nem tiszta, szennyezett vízszugár forma.	A fúvóka beszennyeződött	Tisztítsa meg a fúvókát; lásd a "Karbantartás" c. részt.

A gépen végzendő munka megkezdése előtt húzza ki a hálózati dugaszt, zárja el a vízcsapot és a szórópisztolyt addig működtesse amíg meg nem szűnik a túlnyomás.

Hiba	Oka	Az elhárítás módja
Nyomás ingadozás ill. nyomásesés	Vízhiány	Nem nyitotta meg teljesen a vízcsapot Tartsa be a megengedett szívási magasságot (csak a szívó üzemnél)
	Elszennyeződött a szórófejben a magasnyomású fúvóka	Tisztítsa meg a magasnyomású fúvókát, lásd a "Karbantartás" részt.
	Eldugult a vízbevezetés szitája.	Tisztítsa meg a vízbevezetés szitáját, lásd a "Karbantartás" részt.
	Tömítetlen a magasnyomású szivattyú, hibás szelepek.	A berendezést a szakkereskedővel ¹⁾ helyeztesse üzembe.
	Eltömődött a fúvóka.	A fúvóka tisztítása
Tisztítószer kimaradás.	Üres a tisztítószer tartály.	Töltse fel a tisztítószer tartályt.
	Eldugult a tisztítószer szívórésze.	Szüntesse meg a dugulást.
	Elkopott a Venturi-fúvóka.	A berendezést a szakkereskedővel helyeztesse üzembe.

¹⁾ A STIHL a STIHL szakszervizt ajánlja.

Javítási tanácsok

Ennek a berendezésnek a kezelője csakis azokat a karbantartási és javítási munkálatokat végezheti el, melyek ebben a használati utasításban leírtak. Az ezen túlmenő javításokat csakis a szakkereskedés végezheti.

A STIHL-cég azt ajánlja, hogy a karbantartási munkálatokat és a javításokat csakis a STIHL-szakkereskedéssel végeztessük el. A STIHL-szakkereskedések dolgozói rendszeres továbbképzésen vesznek részt, és ott a műszaki ismertetések is rendelkezésre állnak.

A javítások esetén csakis olyan alkatrészek beszerelése engedélyezett, melyeket a STIHL-cég ehhez a berendezéshez kifejezetten engedélyezett, vagy melyek technikai szempontból egyenértékűek. Kizárólag nagyon jó minőségű alkatrészeket alkalmazzunk. Máskülönbent balesetek történhetnek, vagy a berendezés megsérülhet.

A STIHL-cég az eredeti STIHL alkatrészek használatát ajánlja.

Az eredeti STIHL alkatrészek a STIHL alkatrész-számról, a **STIHL**® írásmódról, és általában a STIHL  alkatrészjelről (kisebb alkatrészekeken ez a jel egymagában is állhat) felismerhetőek.

Eltávolítása



A magasnyomású tisztítót, annak tartozékait, és a csomagolást a környezetvédelmi szempontok szerint távolítsa el.



A magasnyomású tisztítót, annak tartozékait és a csomagolást ne dobja a háztartási szemétkébe.

A hulladékkezeléssel kapcsolatos aktuális információk a STIHL márkakereskedésekben elérhetők.

- A magasnyomású tisztítót, annak tartozékait és a csomagolást előírászerűen és környezetbarát módon távolítsa el.

EK megfelelőségi nyilatkozat

ANDREAS STIHL AG & Co. KG
Badstr. 115
D-71336 Waiblingen

Németország
tanúsítja, hogy

Kivitel: Magasnyomású tisztítóberendezés

Gyártó: STIHL

Típus: RE 143,
RE 143 PLUS

Sorozatszám: 4768

Típus: RE 163,
RE 163 PLUS

Sorozatszám: 4769

megfelel a 2011/65/EU, a 2006/42/EK, a 2004/108/EK (2016.04.19-ig), a 2014/30/EU (2016.04.20-tól) és a 2000/14/EK irányelvek vonatkozó előírásainak, tervezése és kivitelezése pedig összhangban áll az alábbi szabványokkal, a gyártás időpontjában hatályos változatban:

EN ISO 12100-1, EN ISO 12100-2,
EN 55014-1, EN 55014-2, EN 60335-1,
EN 60335-2-79, EN 61000-3-2,
EN 61000-3-3

A mért és a garantált zajszint megállapítása a 2000/14/EK irányelv V függelékének előírásai szerint, az ISO 3744 sz. szabványnak megfelelően történt.

Mért zajteljesítményszint

RE 143	84,8 dB(A) ¹⁾
	87,6 dB(A) ²⁾
	88,7 dB(A) ³⁾

RE 143 PLUS	90,5 dB(A) ¹⁾
	91 dB(A) ⁴⁾
RE 163	86,6 dB(A) ¹⁾
	87,6 dB(A) ⁵⁾
RE 163 PLUS	92,8 dB(A) ¹⁾



Garantált zajteljesítményszint

RE 143	86 dB(A) ¹⁾
	89 dB(A) ²⁾
	90 dB(A) ³⁾
RE 143 PLUS	92 dB(A)
RE 163	88 dB(A) ¹⁾
	89 dB(A) ⁵⁾
RE 163 PLUS	94 dB(A) ¹⁾

1) 230 V / 50 Hz kivitel

2) 220 V / 50 Hz kivitel

3) 220 V / 60 Hz kivitel

4) 230 V / 50 Hz kivitel GB

5) 230 V - 240 V / 50 Hz kivitel

A műszaki iratok helye:

ANDREAS STIHL AG & Co. KG
Produktzulassung

A gép gyártásának éve a berendezés
CE címkéjén van feltüntetve.

Waiblingen, 2016.03.11.

ANDREAS STIHL AG & Co. KG

nevében

Thomas Elsner

Termék- és szolgáltatás menedzser

Obsah

K tomuto návodu na obsluhu	107	Likvidácia	138
Bezpečnostné upozornenia a pracovná technika	107	ES vyhlásenie o zhode	138
Skompletovanie náradia	114		
Preprava náradia	116		
Namontovanie, demontáž ostrekovacej rúrky	116		
Namontovanie, demontáž vysokotlakovej hadice	117		
Vytvorenie dodávky vody	118		
Vytvorenie beztlakovej dodávky vody	119		
Elektrické pripojenie náradia	120		
Zapnutie náradia	120		
Práca	121		
Primiešavanie čistiaceho prostriedku	121		
Pracovné pokyny	123		
Vypnutie náradia	124		
Po ukončení práce	125		
Skladovanie náradia	126		
Uvedenie do prevádzky po dlhom skladovaní	127		
Pokyny pre údržbu a ošetrovanie	128		
Údržba	129		
Minimalizovanie opotrebenia a zabránenie škodám	129		
Dôležité konštrukčné dielce	131		
Technické údaje	132		
Zvláštne príslušenstvo	134		
Odstránenie porúch pri prevádzke	136		
Pokyny pre opravy	138		

Vážená zákazníčka, milý zákazník,

ďakujeme vám, že ste sa rozhodli pre kvalitný produkt firmy STIHL.

Tento produkt bol vyrobený pomocou moderných výrobných technológií a rozsiahlych opatrení na zaistenie kvality. Snažíme sa urobiť všetko pre to, aby ste s týmto náradím boli spokojní a mohli s ním bez problémov pracovať.

Ak budete mať otázky týkajúce sa náradia, obráťte sa na svojho predajcu alebo priamo na našu distribučnú spoločnosť.

Váš



Dr. Nikolas Stihl

STIHL®

Tento návod na obsluhu je chránený autorským právom. Všetky práva zostávajú vyhradené, najmä právo rozmnožovania, prekladania a spracovania elektronickými systémami.

K tomuto návodu na obsluhu

Piktogramy

Všetky piktogramy, ktoré sú umiestnené na náradí, sú v tomto návode na obsluhu vysvetlené.

Označenie textových odsekov

VAROVANIE

Varovanie pred nebezpečenstvom úrazu a poranenia osôb, ako aj závažnými vecnými škodami.

UPOZORNENIE

Varovanie pred poškodením náradia alebo jednotlivých konštrukčných dielcov.

Ďalší technický vývoj

Firma STIHL sa neustále zaoberá ďalším vývojom všetkých strojov a náradí; z tohto dôvodu si musíme vyhradiť právo na zmeny rozsahu dodávok v tvare, technike a vybavení.

Z údajov a vyobrazení v tomto návode na obsluhu sa preto nedajú vyvodzovať žiadne nároky.

Bezpečnostné upozornenia a pracovná technika



Pri práci s týmto náradím je nutné dodržiavať zvláštne bezpečnostné opatrenia, pretože sa pracuje s elektrickým prúdom.



Pred prvým uvedením do prevádzky si pozorne prečítajte celý návod na obsluhu a bezpečne ho uschovajte na ďalšie použitie. Nedodržiavanie návodu na obsluhu môže byť životunebezpečné.



VAROVANIE

- S náradím nesmú pracovať deti ani mladiství. Na deti by sa malo dohliadať, aby sa zaistilo, že sa nebudú s náradím hrať.
- Náradie odovzdávajte alebo požičiavajte iba takým osobám, ktoré sú s týmto modelom a jeho manipuláciou oboznámené – vždy spoločne s návodom na obsluhu.
- Náradie nepoužívajte, ak sa na pracovnej ploche nachádzajú osoby bez ochranných odevov.
- Pred všetkými prácami na náradí, napr. čistením, údržbou, výmenou dielov, **vytiahnite sieťovú zástrčku!**
- Počas práce s vysokotlakovým čističom sa môžu tvoriť aerosóly. Vdýchnutie aerosólov môže byť zdraviu škodlivé. Na určenie potrebných opatrení na ochranu proti aerosólom s obsahom vody sa musí pred

začiatkom práce vykonať posúdenie rizika v závislosti od čisteného povrchu a jeho okolia. Ochranné dýchacie masky triedy FFP2 alebo vyššej sú vhodné na ochranu proti aerosólom s obsahom vody.

Dodržiavajte národné bezpečnostné predpisy, napr. odborových združení, sociálnych fondov, úradov na ochranu zdravia pri práci a ostatných.

Ak náradie nepoužívate, odložte ho tak, aby nebol nikto ohrozený. Zaistite náradie proti použitiu nepovolanou osobou, vytiahnite sieťovú zástrčku.

Náradie smú používať osoby, ktoré boli poučené o používaní a manipulácii, alebo predložia dôkaz, že vedia náradie bezpečne obsluhovať.

Náradie môžu používať osoby s obmedzenými fyzickými, sensorickými alebo mentálnymi schopnosťami, alebo nedostatočnými skúsenosťami a vedomosťami, pokiaľ budú

pod dozorom a poučené o bezpečnom zaobchádzaní s náradím, aby pochopili s tým spojené nebezpečenstvá.

Používateľ je zodpovedný za úrazy alebo ohrozenia spôsobené iným osobám, ako aj za škody na majetku iných osôb.

Ak pracujete s náradím prvý raz: Nechajte si vysvetliť od predavača alebo iného odborníka, ako sa s ním bezpečne zaobchádza.

V niektorých krajinách môže byť prevádzka náradia, ktoré vydáva hluk, obmedzená komunálnymi ustanoveniami. Dodržiavajte národné predpisy.

Pred každou prácou skontrolujte, či stav náradia zodpovedá predpisom. Predovšetkým dbajte na prívodný kábel, sieťovú zástrčku, vysokotlakovú hadicu, ostrekovacie zariadenie a bezpečnostné zariadenia.

Nikdy nepracujte s poškodenou vysokotlakovou hadicou – okamžite ju vymeňte.

Náradie uvádzajte do prevádzky len vtedy, ak sú všetky konštrukčné prvky nepoškodené.

Po vysokotlakovej hadici sa nesmie jazdiť, nesmie sa ťahať, ohýbať ani prekrútiť.

Vysokotlakovú hadicu alebo prívodný kábel nepoužívajte na ťahanie alebo prenos náradia.

Vysokotlaková hadica musí byť schválená na dovolený prevádzkový pretlak náradia.

Dovolený prevádzkový pretlak, maximálna dovolená teplota a dátum výroby sú vyrazené na opláštení vysokotlakovej hadice. Na armatúrach sa uvádza dovolený tlak a dátum výroby.

Príslušenstvo a náhradné diely

VAROVANIE

- Vysokotlakové hadice, armatúry a spojky sú dôležité pre bezpečnosť náradia. Používajte iba také vysokotlakové hadice, armatúry, spojky a ostatné príslušenstvo, ktoré

schválil STIHL pre toto náradie alebo technicky rovnaké diely. V prípade otázok sa obráťte na špecializovaného obchodníka. Používajte len kvalitné príslušenstvo. V opačnom prípade hrozí nebezpečenstvo úrazu alebo poškodenie náradia.

- STIHL odporúča používanie originálnych dielov a príslušenstva STIHL. Tieto sú svojimi vlastnosťami optimálne prispôbosené výrobku a požiadavkám používateľa.

Nevykonávajte na náradí žiadne zmeny – môže tým byť ohrozená bezpečnosť. Za škody na zdraví osôb a vecné škody, ktorých príčinou je používanie neschváleného prídavného náradia, nepreberá STIHL žiadnu záruku.

Telesná spôsobilosť

Kto pracuje s náradím, musí byť oddýchnutý, zdravý a v dobrej kondícii. Kto sa zo zdravotných dôvodov nesmie

namáhať, by sa mal spýtať svojho lekára, či smie pracovať s týmto náradím.

Po požití alkoholu, liekov znižujúcich reakčnú schopnosť alebo drog sa nesmie pracovať s náradím.

Oblasti použitia

Vysokotlakový čistič je vhodný na čistenie plôch, motorových vozidiel, strojov, zásobníkov, fasád, miest ustajnenia dobytky a na bezprašné a beziskrové odhrdzovanie.

Použitie náradia na iné účely nie je prípustné a môže viesť k úrazom alebo k poškodeniu náradia.

Náradie neprevádzkujte pri teplotách okolo alebo pod 0 °C (32 °F).

Ochranný odev a výstroj

Noste obuv s drsnou podrážkou.

VAROVANIE



Na zníženie nebezpečenstva poranenia očí noste tesne priliehavé ochranné okuliare podľa normy EN 166. Dbajte na správne nasadenie ochranných okuliarov.

Noste ochranný odev. STIHL odporúča používať pracovný odev na zníženie nebezpečenstva poranenia pri náhodnom dotyku s prúdom vysokotlakovej vody.

Preprava

Pri preprave vo vozidlách alebo na vozidlách:

- Vysokotlakový čistič zaistíte proti prevráteniu a poškodeniu podľa predpisov platných v danej krajine.
- Nádobu na čistiaci prostriedok vyprázdните a zaistíte proti prevráteniu.

Ak sa náradie a príslušenstvo prepravuje pri teplotách okolo 0 °C (32 °F) a nižších, odporúčame použitie prostriedkov proti zamrznutiu – pozri „Skladovanie náradia“.

Čistiace prostriedky

! VAROVANIE

- Náradie bolo vyvinuté tak, aby sa mohli použiť čistiace prostriedky, ktoré ponúka alebo odporúča výrobca.
- Používajte len tie čistiace prostriedky, ktoré sú schválené na použitie vo vysokotlakových čističoch. Použitie nevhodných čistiacich prostriedkov alebo chemikálií môže viesť k ohrozeniu zdravia, poškodeniu stroja a čisteného objektu. V prípade otázok sa obráťte na špecializovaného obchodníka.

- Čistiace prostriedky používajte vždy v súlade s predpísaným dávkovaním – dodržiavajte príslušné pokyny na používanie čistiacich prostriedkov.
- Čistiace prostriedky môžu obsahovať zdraviu škodlivé (jedovaté, leptavé, dráždivé), horľavé, ľahko zápalné látky. Pri kontakte čistiaceho prostriedku s očami alebo pokožkou okamžite dôkladne vypláchnite dostatočným množstvom čistej vody. Pri požití okamžite konzultujte s lekárom. **Dodržiavajte karty bezpečnostných údajov výrobcu!**

Pred začiatkom práce



Vysokotlakový čistič nepripájajte priamo na vodovodnú sieť pitnej vody.

Vysokotlakový čistič sa smie na vodovodnú sieť pitnej vody pripojiť len v spojení s poistkou proti spätnému toku – pozri „Zvláštne príslušenstvo“.

! VAROVANIE

- Po prietoku pitnej vody poistkou proti spätnému toku nie je možné vodu ďalej pokladať za pitnú.

Náradie sa nesmie prevádzkovať so znečistenou vodou.

Pri nebezpečenstve výstupu znečistenej vody (napr. tečúci piesok) sa musí používať príslušný vodný filter.

Kontrola vysokotlakového čističa

! VAROVANIE

- Vysokotlakový čistič sa smie prevádzkovať len v prevádzkovo bezpečnom a nepoškodenom stave – **nebezpečenstvo úrazu!**
- Prepínač náradia sa musí dať ľahko prepnúť do polohy 0 .
- Prepínač náradia sa musí nachádzať v polohe 0.
- Neprevádzkujte náradie s poškodenou vysokotlakovou hadicou, ostrekovacím zariadením a bezpečnostnými zariadeniami.

- Vysokotlaková hadica a ostrekovacie zariadenie musia byť v bezchybnom stave (čisté, s ľahkým chodom), správne namontované
- Na zaistenie bezpečného vedenia udržiavajte rukoväti v čistom a suchom stave, neznečistené od oleja a nečistôt.
- Nevykonávajte zmeny na ovládacích a bezpečnostných zariadeniach.
- Nariadenie postavte tak, aby sa nemohlo zošmyknúť ani prevrátiť. Nariadenie prevádzkujte iba na pevných a rovných podkladoch.

Elektrické pripojenie

VAROVANIE

Zabráňte nebezpečenstvu zásahu elektrickým prúdom:

- Napätie a frekvencia náradia (pozri typový štítok) musia zodpovedať údajom o napätí a frekvencii siete.
- Prekontrolujte prívodný kábel, sieťovú zástrčku a predlžovací kábel z hľadiska poškodení. Neprevádzkujte nariadenie s poškodeným prívodným káblom, predlžovacím káblom ani s poškodenou sieťovou zástrčkou.
- Elektrický kábel zapojte iba do zásuvky nainštalovanej v súlade s predpismi.
- Izolácia prívodného a predlžovacieho kábla, zástrčka a spojka musia byť v bezchybnom stave.
- Sieťovej zástrčky, prívodného a predlžovacieho kábla, ako aj elektrického zástrčkového spojenia sa nikdy nedotýkajte mokkými rukami.

VAROVANIE

Prívodný a predlžovací kábel položte odborne:

- Musia sa dodržiavať najmenšie prierezy jednotlivých vodičov – pozri „Elektrické pripojenie náradia“.
- Prívodný kábel položte a označte tak, aby nedošlo k jeho poškodeniu a aby nikoho neohrozoval – **nebezpečenstvo potknutia!**
- Použitie nevhodných predlžovacích káblov môže byť nebezpečné. Používajte len predlžovacie káble, ktoré sú schválené na použitie v exteriéri, sú príslušne označené a zároveň majú dostatočný prierez.
- Zástrčka a spojka predlžovacieho kábla musia byť vodotesné a nesmú ležať vo vode.
- Odporúča sa, aby bolo zástrčkové spojenie umiestnené minimálne 60 mm nad zemou, napr. použitím káblového bubna

- Zabráňte ich odieraniu na hranách, špicatých alebo ostrých predmetoch.
- Nestláčajte ich v dverových alebo okenných škárach.
- Pri prekrútených kábloch – vytiahnite sieťovú zástrčku a káble rozmotajte.
- Aby ste zabránili nebezpečenstvu požiaru vplyvom prehriatia, káblové bubny vždy úplne rozmotajte.

Počas práce

VAROVANIE

- Nenasávajte kvapaliny s obsahom rozpúšťadiel alebo neriedené kyseliny, ako ani rozpúšťadlá (napr. benzín, vykurovací olej, riedidlá farieb alebo acetón). Tieto látky poškodzujú materiály, ktoré sú použité na náradí. Hmlovina je vysokozápalná, výbušná a jedovatá.



Pri poškodení prívodného kábla okamžite vytiahnite sieťovú zástrčku – **ohrozenie života v dôsledku zásahu elektrickým prúdom!**



Samotné náradie a ostatné elektrické náradie sa nesmú nikdy ostrekovať vysokotlakovým prúdom alebo vodnou hadicou – **nebezpečenstvo skratu!**



Elektrické zariadenia, prípojky a elektrické vedenia sa nesmú ostrekovať vysokotlakovým prúdom alebo vodnou hadicou – **nebezpečenstvo skratu!**



Obsluha nesmie prúd kvapaliny nikdy obracať na seba ani na žiadne iné osoby, takisto ani s cieľom vyčistenia odevu alebo topánok – **nebezpečenstvo poranenia!**

Vždy majte pevný a bezpečný postoj.

Náradie prevádzkujte iba v stojatej polohe.

Pozor na šmykľavom a vlhkom teréne, na snehu, ľade, na svahoch alebo na nerovnom teréne – **nebezpečenstvo pošmyknutia!**

Vysokotlakový čistič postavte čo najďalej od čisteného objektu.

Náradie neprikrývajte, dbajte na dostatočné vetranie motora.

Vysokotlakový prúd nikdy nesmerujte na zvieratá.

Vysokotlakový prúd nikdy nesmerujte na miesta, za ktoré nevidíte.

Deti, zvieratá a prizerajúce sa osoby sa nesmú zdržiavať v pracovnej oblasti.

Pri čistení nesmú z čisteného objektu do okolitého prostredia unikať škodlivé látky (napr. azbest, olej). Bezpodmienečne dodržiavajte príslušné smernice na ochranu životného prostredia!

Vysokotlakovým prúdom nečistíte povrchy z azbestocementu. Okrem nečistôt sa môžu uvoľniť aj nebezpečné azbestové vlákna, ktoré môžu preniknúť až do pľúc. Nebezpečenstvo vzniká predovšetkým po vysušení očistenej plochy.

Citlivé diely z gumy, látky a pod. nečistíte kruhovým prúdom vody, napr. rotorovou dýzou. Pri čistení dbajte na dostatočnú vzdialenosť medzi vysokotlakovou dýzou a povrchom, aby sa zabránilo poškodeniu čisteného povrchu.

Páčka striekacej pištole sa musí ľahko pohybovať a po uvoľnení sa musí sama vracieť do východiskovej polohy.

Aby ste bezpečne zvládli silu spätného rázu a v prípade ostrekovacích zariadení so zalomenou ostrekovacou rúrkou navyše aj vznikajúci krútiaci moment, držte ostrekovacie zariadenie pevne oboma rukami.

Vysokotlakovú hadicu neprelamujte a netvorte slučky.

Nepoškodte prírodný kábel a vysokotlakovú hadicu prejením, stláčaním, ťahaním a pod., chráňte ich pred vysokými teplotami a olejom.

Prírodného kábla sa nedotýkajte vysokotlakovým prúdom.

Pokiaľ bolo náradie vystavené zaťaženiu, ktoré nezodpovedá stanovenému použitiu (napr. pôsobenie násilia vplyvom nárazu alebo pádu), bezpodmienečne pred ďalšou prevádzkou prekontrolujte, či sa náradie nachádza v bezchybnom stave – pozri aj „Pred začiatkom práce“. Tiež prekontrolujte funkčnosť bezpečnostných zariadení. Pokiaľ nie je náradie v

prevádzkovo bezpečnom stave, nesmie sa v žiadnom prípade ďalej používať. V prípade pochybností vyhľadajte špecializovaného obchodníka.

Pred opustením náradia: Vypnite náradie, vyťahnite sieťovú zástrčku.

Bezpečnostné zariadenie

Nepripustne vysoký tlak sa pri zareagovaní bezpečnostného zariadenia odvedie cez prepúšťací ventil späť na saciu stranu vysokotlakového čerpadla. Bezpečnostné zariadenie je nastavené vo výrobnom závode a nesmie sa prestaviť.

Po ukončení práce

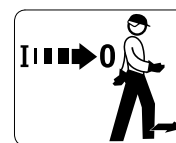

Náradie pred opustením vypnite!

- Vytiahnite sieťovú zástrčku zo zásuvky.
- Odpojte prírodnú vodnú hadicu medzi náradím a zdrojom vody.

Sieťovú zástrčku nevytáhnajte zo zásuvky ťahaním za prírodný kábel, ale uchopením za sieťovú zástrčku.

Údržba a opravy

! VAROVANIE



Pred všetkými prácami na náradí: Vytiahnite sieťovú zástrčku zo zásuvky.

- Používajte len vysoko kvalitné náhradné diely. V opačnom prípade hrozí nebezpečenstvo úrazu alebo poškodenie náradia. V prípade otázok sa obráťte na špecializovaného obchodníka.
- Na zabránenie nebezpečenstiev smú práce na náradí (napr. výmena poškodeného prírodného kábla) vykonávať výhradne autorizovaní odborníci alebo kvalifikovaní elektrikári.

Umelohmotné diely vyčistite handrou. Ostré čistiace prostriedky môžu umelú hmotu poškodiť.

V prípade potreby vyčistite štrbiny chladiaceho vzduchu v kryte motora.

Vykonávajte na náradí pravidelnú údržbu. Vykonávajte iba tie údržbové práce a opravy, ktoré sú popísané v návode na obsluhu. Všetky ostatné práce nechajte vykonať špecializovanému obchodníkovi.

Firma STIHL odporúča používanie originálnych náhradných dielov STIHL. Tieto sú svojimi vlastnosťami optimálne prispôsobené náradu a požiadavkám používateľa.

Firma STIHL odporúča vykonávanie údržbových prác a opráv len u špecializovaného obchodníka STIHL. Špecializovaným obchodníkom STIHL sú pravidelne ponúkané školenia a majú k dispozícii technické informácie.

Skompletovanie náradia

Pred prvým uvedením do prevádzky sa musia namontovať rôzne diely príslušenstva.

Držiak pre ostrekovacie zariadenie

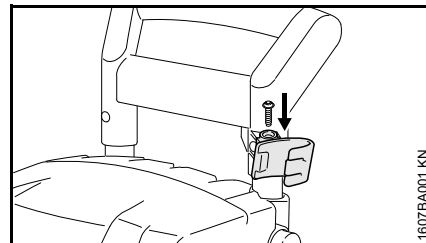

- Nasuňte horný držiak do uchytenia rukoväti a upevnite skrutkou

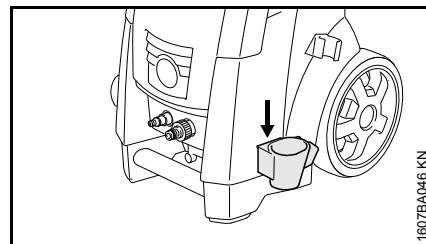

- Nasuňte spodný držiak do uchytenia telesa – až zaskočí

Prípojné hrdlo na prívode vody

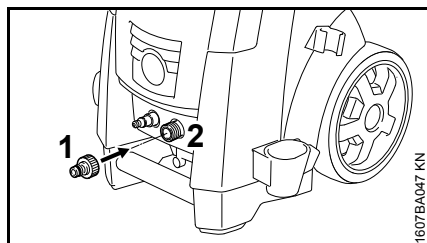

- Prípojné hrdlo (1) na prívode vody (2) naskrutkujte a rukou pevne utiahnite

Skladovacia priehradka pre dýzy

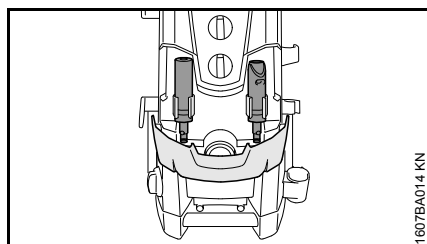

- Otvorte klapku – v držiakoch sa môžu uložiť rotorová dýza a dýza s plochým nástrekom

Držiak pre vysokotlakovú hadicu RE 143, RE 163

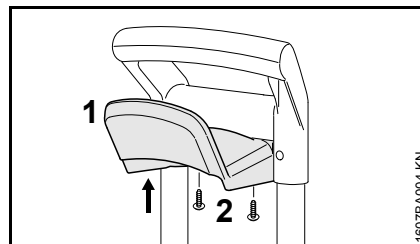

- Držiak (1) pre vysokotlakovú hadicu umiestnite na spodnú stranu rukoväti a upevnite skrutkami (2)

Kľuka pre hadicový bubon RE 143 PLUS, RE 163 PLUS

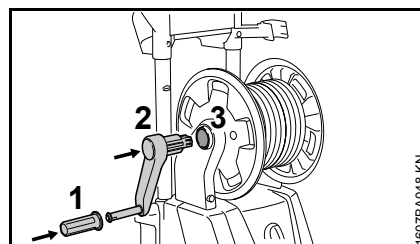

- Nastrčte na kľuku (2) regulačný gombík (1)
- Kľuku (2) zaareťte v uchytení (3) hadicového bubna

Skladovanie príslušenstva

Čistiaca ihla a ďalšie príslušenstvo sa môžu uložiť priamo na náradí – pozri „Dôležité konštrukčné diely“.

Držiak kazety na plochú hadicu

Kazeta na plochú hadicu je obsiahnutá v závislosti od krajiny v rozsahu dodávky alebo je možné ju dostať ako zvláštne príslušenstvo.

Držiaky kazety na plochú hadicu sú pri všetkých vyhotoveniach obsiahnuté v rozsahu dodávky a v prípade potreby sa môžu namontovať.

Montáž držiaka pri vyhotovení s dodávanou kazetou na plochú hadicu

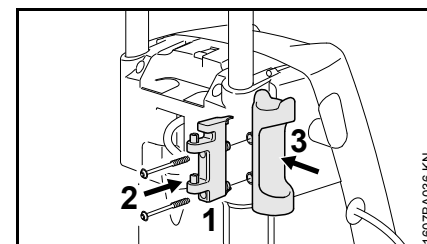

- Držiak kazety na plochú hadicu (1) upevnite dodanými skrutkami (2) na držiak striekacej pištole (3)

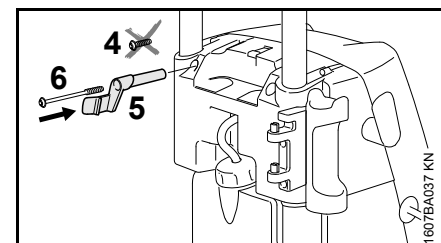

- Vyskrutkujte skrutku (4)
- Zaskakovací háčik pre kazetu na plochú hadicu (5) upevnite skrutkou (6), ktorá je súčasťou dodávky

Montáž držiaka pri vyhotoveniach bez dodávanej kazety na plochú hadicu

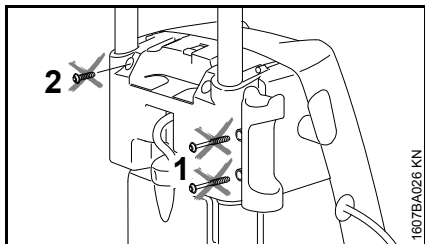

- Vyskrutkujte skrutky (1) z držiaka striekacej pištole
- Vyskrutkujte skrutku (2)

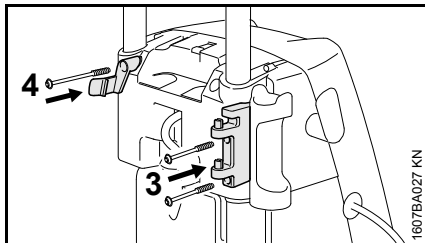

- Držiak kazety na plochú hadicu upevníte skrutkami (3), ktoré sú súčasťou dodávky
- Zaskakovací háčik pre kazetu na plochú hadicu upevníte skrutkou (4), ktorá je súčasťou dodávky

Preprava náradia

Výškovo prestavitelná rukoväť

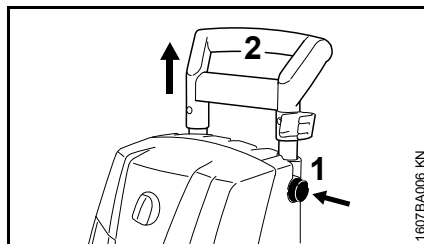

- Stlačte gombík (1) a rukoväť (2) vytiahnite nahor až na doraz
- Gombík pustíte a ešte raz potiahnete/posuňte rukoväť, kým teleskopické vodiace tyče zaskočia

Prepravná rukoväť

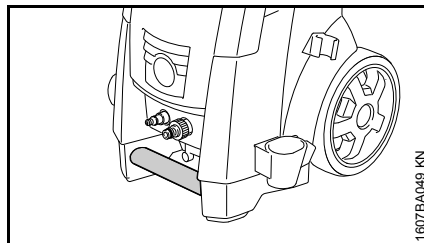

Pomocou prepravnej rukoväti je možné náradie prenášať.

Namontovanie, demontáž ostrekovacej rúrky

Ostrekovacia rúrka

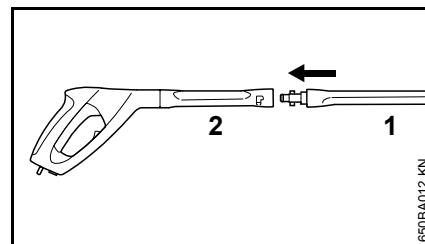

- Nastrčte ostrekovaciu rúrku (1) do uchytenia striekacej pištole (2), otočte o 90° a nechajte zaskočiť

Demontáž

- Nastrčte ostrekovaciu rúrku (1) do uchytenia striekacej pištole (2), otočte o 90° a vytiahnite z uchytenia

Dýza

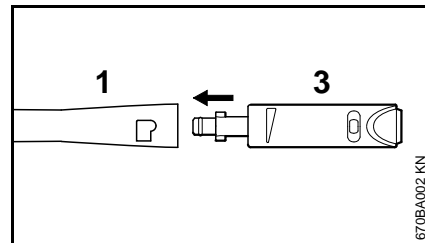

- Nasuňte dýzu (3) do uchytenia (1) ostrekovacej rúrky
- Držte dýzu (3) stlačenú a na zablokovanie ju pootočte o 90°

Demontáž

- Zatlačte dýzu (3) do uchytenia a na odblokovanie ju pootočte o 90°

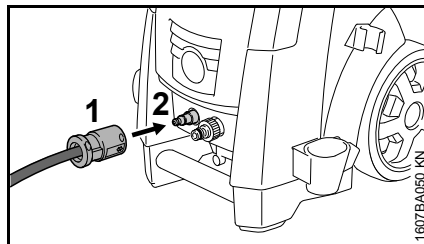
Namontovanie, demontáž vysokotlakovej hadice**RE 143, RE 163****Namontovanie vysokotlakovej hadice**

- Nasuňte spojku (1) na prípojné hrdlo (2)

Demontáž vysokotlakovej hadice

- Vysokotlakovú hadicu odblokujte potiahnutím spojky (1) a stiahnite ju z prípojného hrdla (2)

RE 143 PLUS, RE 163 PLUS

Vysokotlaková hadica je už pripojená.

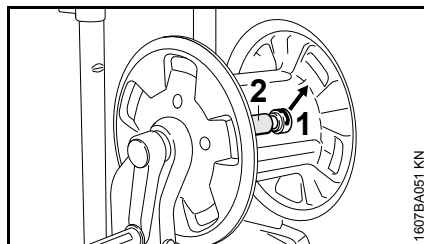
Demontáž vysokotlakovej hadice

- Vytiahnite pružinovú zástrčku (1) a stiahnite vysokotlakovú hadicu (2) z prípojného hrdla

Namontovanie vysokotlakovej hadice

- Nasuňte vysokotlakovú hadicu (2) na prípojné hrdlo hadicového bubna
- Nastrčte pružinovú zástrčku (1) do prípojného hrdla

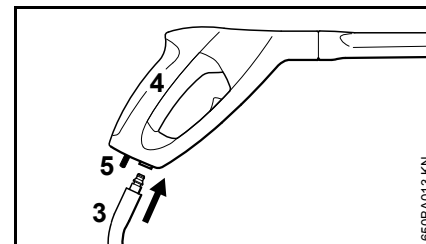
Vysokotlaková hadica na striekacej pištoli**Namontovanie**

- Nastrčte prípojné hrdlo vysokotlakovej hadice (3) do uchytenia striekacej pištole (4) – kým zaskočí

Demontáž

- Potiahnite blokovaciu páčku (5) a stiahnite vysokotlakovú hadicu (3) z uchytenia striekacej pištole

Predĺženie vysokotlakovej hadice

Zásadne používajte vždy len jedno predĺženie vysokotlakovej hadice – pozri „Zvláštne príslušenstvo“

Vytvorenie dodávky vody

- Pripojenie vysokotlakovej hadice
- Pred pripojením na náradie vyplachujte vodnú hadicu krátku dobu vodou, aby sa do náradia nedostal piesok a iné častičky nečistôt a aby sa hadica odvzdušnila.

Priemer vodnej hadice:	1/2"
Dĺžka vodnej hadice:	min. 10 m (aby zachytila tlakové impulzy)
	max. 25 m

Pripojenie hadice

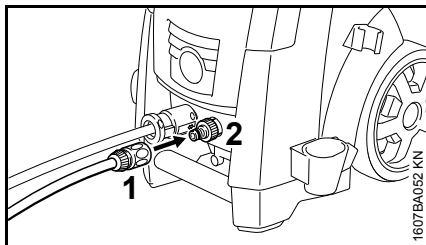

- Nasuňte spojku (1) na prípojku hadice (2).
- Otvorte vodný kohútik.

Na odvzdušnenie systému:

- Stláčajte striekaciu pištoľ (bez namontovanej ostrekovacej rúrky) tak dlho, kým nebude vystupovať rovnomerný prúd vody.

Pripojte plochú hadicu*.

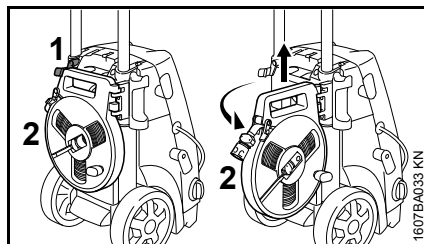

- Stlačte zaskakovací háčik (1) a odklopte kazetu na plochú hadicu (2).
- Vytiahnite kazetu na plochú hadicu (2) z držiaka smerom nahor.

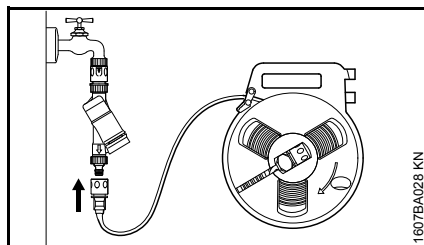

- Pripojte plochú hadicu na vodný kohútik.

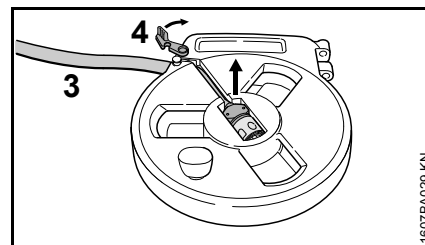

- Plochú hadicu (3) z kazety úplne odmotajte.
- Otvorte blokovanie (4) a vyťahnite koniec hadice so spojkou.
- Položte plochú hadicu bez prelamovania alebo slučiek.

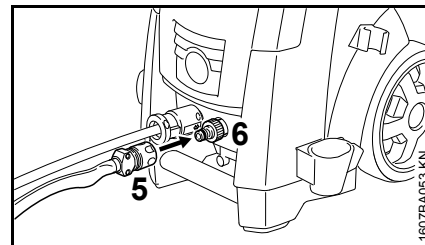

- Nasuňte spojku (5) na prípojku hadice (6).
- Otvorte vodný kohútik.

* obsiahnutá v rozsahu dodávky v závislosti od krajiny alebo je možné ju dostať ako zvláštne príslušenstvo

Pripojenie na vodovodnú sieť pitnej vody

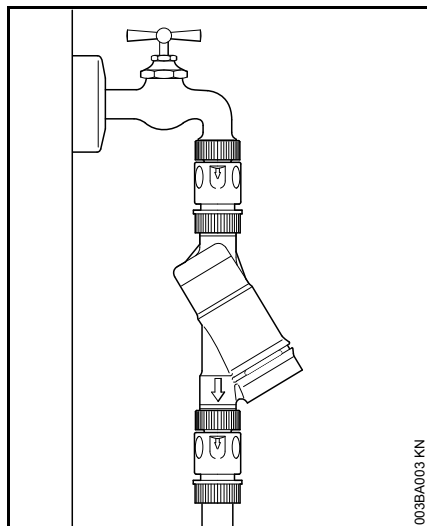

Pri pripojení na vodovodnú sieť pitnej vody sa musí medzi vodný kohútik a hadicu nainštalovať poistka proti spätnému toku. Druh konštrukcie poistky proti spätnému toku musí spĺňať predpisy platné v krajine použitia.

Po prietoku pitnej vody poistkou proti spätnému toku nie je možné vodu ďalej pokladať za pitnú.

Na zabránenie spätného toku vody z vysokotlakového čističa do vodovodnej siete pitnej vody je potrebné dodržiavať pravidlá miestneho vodárenského podniku.

Vytvorenie beztlakovej dodávky vody

Vysokotlakový čistič sa môže počas nasávacej prevádzky prevádzkovať len s nasávacou súpravou (zvlášťne príslušenstvo).

UPOZORNENIE

Zásadne sa odporúča použitie vodného filtra.

- Pripojte náradie na zásobovanie tlakovou vodou a podľa priloženého návodu na obsluhu krátkodobo uveďte do prevádzky.
- Vypnite náradie.
- Demontujte ostrekovacie zariadenie z vysokotlakovej hadice.
- Prípojku hadice odkrúťte z vodnej prípojky.
- Nasávaciu súpravu pripojte pomocou dodaného pripojovacie dielu na vodnú prípojku.

Bezpodmienečne použite pripojovací diel dodaný s nasávacou súpravou. Prípojky hadice dodávané sériovo s vysokotlakovým čističom nie sú počas nasávacej prevádzky tesné, a preto nie sú vhodné na nasávanie vody.

- Naplňte nasávaciu hadicu vodou a prísavný zvon nasávacej hadice ponorte do nádrže na vodu – **nepoužívajte znečistenú vodu.**
- Vysokotlakovú hadicu tlačte rukou smerom nadol.
- Zapnite náradie.

- Počkejte, kým z vysokotlakovej hadice nebude vystupovať rovnomerný prúd vody.
- Vypnite náradie.
- Pripojte ostrekovacie zariadenie.
- Zapnite náradie s otvorenou striekacou pištoľou.
- Striekaciu pištoľ niekoľkokrát krátkodobo stlačte, aby ste náradie čo najrýchlejšie odvzdušnili.

Elektrické pripojenie náradia

Napätie a frekvencia náradia (pozri typový štítok) musia zodpovedať údajom o napätí a frekvencii sieťovej prípojky.

Najmenšie zabezpečenie sieťovej prípojky musí byť vyhotovené zhodne s veľičinou zadanou v Technických údajoch – pozri "Technické údaje".

Náradie sa musí k napájaciemu napätíu pripájať cez prúdový chránič pre chybový prúd, ktorý prívod elektrického prúdu preruší, ak počas 30 ms diferenčný prúd do uzemnenia prekročí 30 mA.

Sieťová prípojka musí zodpovedať IEC 60364-1, ako aj predpisom platným v danej krajine.

Pri zapnutí náradia môže výskyt kolísania napätia pri nepriaznivých sieťových pomeroch (vysoká impedancia siete) obmedziť ostatné pripojené spotrebiče. Pri impedancii siete nižšej ako $0,15 \Omega$ sa neočakávajú žiadne poruchy.

Predlžovací kábel musí mať, v závislosti od sieťového napätia a dĺžky kábla, uvedený najmenší prierez.

Dĺžka kábla	Najmenší prierez
220 V – 240 V:	
do 20 m	1,5 mm ²
20 m až 50 m	2,5 mm ²

Pripojenie na sieťovú zásuvku

Pred pripojením na napájacie napätie prekontrolujte, či je náradie vypnuté – pozri „Vypnutie náradia“

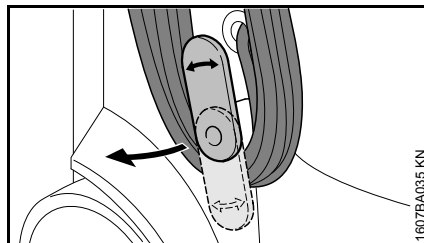

- Odklopte spodný držiak smerom nahor a snímte prívodný kábel
- Sieťovú zástrčku náradia alebo predlžovacieho kábla zastrčte do predpisovo nainštalovanej zásuvky

Zapnutie náradia

- Otvorte vodný kohútik

UPOZORNENIE

Náradie zapínajte iba po pripojení prívodnej vodnej hadice a s otvoreným vodným kohútikom. Nedostatok vody, ktorý sa inak vytvorí, môže viesť k poškodeniam náradia.

- Vysokotlakovú hadicu úplne odmotajte

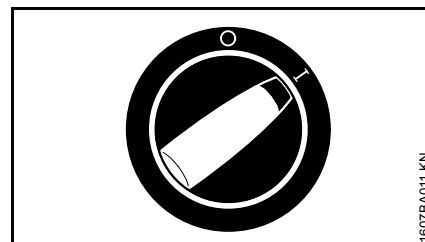

- Otočte prepínač náradia do polohy I – náradie je teraz v režime Stand-by

Práca

Ovládanie striekacej pištole

- Striekaciu pištoľ nasmerujte na čistný predmet – **nikdy nie na ľudí!**
- Rotorovú dýzu, ak sa používa, držte pri štartovaní smerom nadol

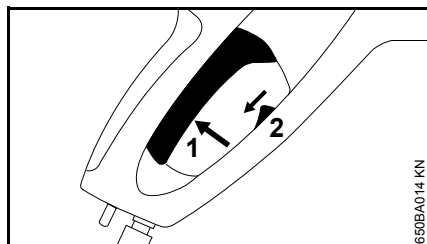

- Poistnú páčku (2) posuňte smerom nadol – páčka (1) sa odblokuje
- Pretlačte páčku (1)

Po pustení páčky sa motor vypne.

Režim standby

UPOZORNENIE

Prevádzkujte náradie v režime standby maximálne 5 minút. Pri prerušení práce dlhšom ako 5 minút, pri pracovných prestávkach alebo keď je náradie bez dozoru, vypnite náradie prepínačom – pozri „Vypnutie náradia“.

Vysokotlaková hadica

UPOZORNENIE

Vysokotlakovú hadicu neprelamujte a netvorte slučky.

Na vysokotlakovú hadicu nestavajte ťažké predmety a neprechádzajte cez ňu vozidlami.

Dávkovanie tlaku a množstva

Na vysokotlakovom čerpadle je možné nastaviť pracovný tlak a množstvo vody pre dlhodobé prispôsobenie typu čistenia.

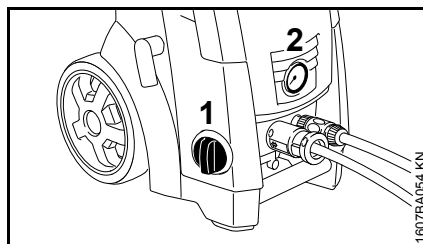

- Otočný gombík (1) otočte v smere hodinových ručičiek na zvýšenie pracovného tlaku a množstva vody
- Otočný gombík (1) otočte proti smeru hodinových ručičiek na zníženie pracovného tlaku a množstva vody
- Manometer (2) zobrazuje tlak vo vysokotlakovom čerpadle

Primiešavanie čistiacieho prostriedku

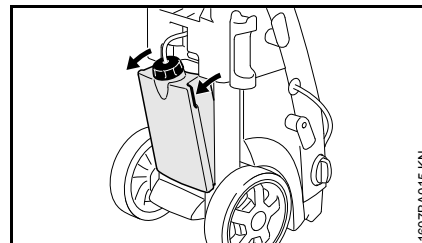

- Uchopte nádobu na čistiaci prostriedok za obidve rukoväti a vyklopte ju až na doraz.
- Veko s nasávacou hadicou odkrúťte z plniaceho otvoru nádoby na čistiaci prostriedok.
- Do nádoby na čistiaci prostriedok naplňte čistiaci prostriedok STIHL v predpísanom zriedení.
- Plniaci otvor nádoby na čistiaci prostriedok zatvorte vekom.
- Tlačte proti nádobe na čistiaci prostriedok, až zaskočí do telesa.

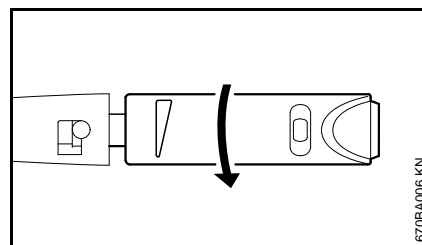

- Otáčajte redukčný nastavtec v smere šípky až na doraz (nízkotlaková prevádzka).

Čistiaci prostriedok sa môže nasávať len v nízkotlakovej prevádzke.

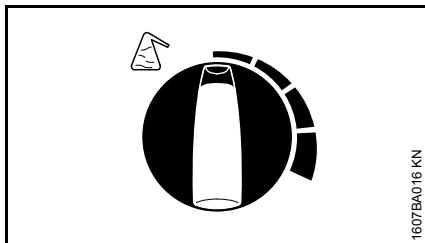

- Množstvo primiešavaného čistiaceho prostriedku nastavte pomocou dávkovacieho gombíka.

Dávkovací gombík
doľava: 0 % (min.)

Dávkovací gombík
doprava: 5 % (max.)

- Naneste čistiaci prostriedok smerom zdola nahor.

Čistiace prostriedky nesmú na čistom predmete prischnúť.

Ak sa nemá primiešavať žiadny ďalší čistiaci prostriedok:

- Nastavte dávkovací gombík na 0 % (min.).
- Pri otvorenej striekacej pištoľi nechajte vysokotlakový čistič krátku dobu v chode, kým už nebude z dýzy vytekať čistiaci prostriedok.

Pri namontovaných predĺženiach vysokotlakovej hadice nie je nasávanie čistiaceho prostriedku z nádoby na čistiaci prostriedok možné.

Demontáž, namontovanie nádoby na čistiaci prostriedok

Nádoba na čistiaci prostriedok sa môže z náradia odobrať, napr. na vyprázdnenie alebo čistenie.

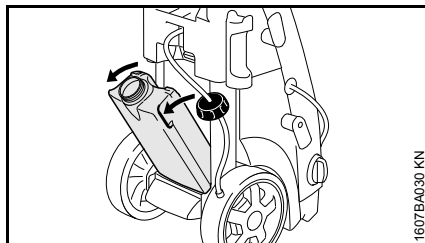

- Uchopte nádobu na čistiaci prostriedok za obidve rukoväte, vyklopte ju až za doraz a vyťahnite z telesa.
- Veko s nasávacou hadicou odkrúťte z plniaceho otvoru nádoby na čistiaci prostriedok.

Pri uskladnení je možné nasávaciu hadicu zasunúť do telesa vysokotlakového čističa.

Namontovanie

- Nasadte nádobu na čistiaci prostriedok do uchytení na spodnej strane telesa.
- Tlačte proti nádobe na čistiaci prostriedok, až zaskočí do telesa.

Po ukončení práce

- Nádobu na čistiaci prostriedok vyprázdnite a vypláchnite čistou vodou.
- Nasávaciu hadicu ponorte do čistej vody.
- Stlačte striekaciu pištoľ a vypláchnite zvyšky čistiaceho prostriedku.

Nasávanie čistiaceho prostriedku zo samostatnej nádoby

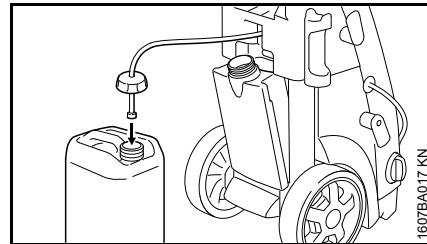

- Vyklopte nádobu na čistiaci prostriedok.
- Veko s nasávacou hadicou odkrúťte z plniaceho otvoru nádoby na čistiaci prostriedok.
- Naskrutkujte veko s nasávacou hadicou na samostatnú nádobu na čistiaci prostriedok.

Veko má štandardný závit a hodí sa na bežné nádoby na čistiaci prostriedok.

- Zasuňte nasávaciu hadicu do nádoby na čistiaci prostriedok čo najviac.

Presné vypočítanie a nastavenie koncentrácie čistiaceho prostriedku

Koncentrácia niektorých čisticích prostriedkov sa musí nastaviť veľmi presne. V tomto prípade zmerajte prietok vody a spotrebu čistiaceho prostriedku.

- Nastavte redukčný nastavtec na dýze na nízkotlakovú prevádzku – ako už bolo popísané.
- Nastavte dávkovací gombík čistiaceho prostriedku na „0 % (min.)“.
- Držte striekaciu pištoľ vo vhodnej prázdnej zbernej nádobe (> 20 l) a držte ju stlačenú presne 1 minútu.
- Zmerajte množstvo vody „Q“ v nádobe.
- Naplňte vhodnú nádobu (so stupnicou 0,1 l) 2 litrami čistiaceho prostriedku v predpísanom zriedení – STIHL odporúča používanie čistiacich prostriedkov STIHL.
- Držte nasávaciu hadicu v nádobe.
- Nastavte dávkovací gombík čistiaceho prostriedku podľa požadovanej koncentrácie: 0 % (min.) až 5 % (max.).
- Držte striekaciu pištoľ vo vhodnej prázdnej zbernej nádobe (> 20 l) a držte ju stlačenú presne 1 minútu.
- Odčítajte spotrebu čistiaceho prostriedku „QR“ na stupnici.

Výpočet skutočnej koncentrácie čistiaceho prostriedku:

$$\frac{QR}{Q} \times V = \text{koncentrácia}$$

- QR = množstvo spotrebovaného čistiaceho prostriedku (v l/min)
- Q = množstvo vody bez čistiaceho prostriedku (v l/min)
- V = predriedenie čistiaceho prostriedku (v %)

Ak sa skutočná koncentrácia odlišuje od požadovanej koncentrácie, príslušne nastavte dávkovací gombík, príp. meranie zopakujte.

Výpočet predriedenia čistiaceho prostriedku v %

Ak nie je predriedenie uvedené ako hodnota v %, je možné ho zistiť pomocou nasledujúcej tabuľky:

Hodnota pomeru

1:1	=	50 %
1:2	=	33,3 %
1:3	=	25 %
1:5	=	16,6 %
1:10	=	9 %

Príklad:

Výpočet hodnoty pomeru 1:2

$$- A = 1$$

$$- B = 2$$

$$\frac{A}{(A + B)} \times 100 = \text{hodnota v \%}$$

$$\frac{1}{(1 + 2)} \times 100 = 33,3 \%$$

Pracovné pokyny

Nasledujúce informácie a príklady použitia uľahčujú prácu a prispievajú k optimálnemu výsledku čistenia.

Pracovný tlak a prietok vody

Vysoký tlak lepšie uvoľňuje nečistoty. Čím je prietok vody vyšší, tým lepšie bude odvádzaná uvoľnená nečistota.

Citlivé diely a povrchy (napr. autolak, guma) čistite pri nízkom tlaku alebo z väčšej vzdialenosti, aby ste zabránili poškodeniam. Na čistenie vozidla postačuje tlak 100 barov.

Dýzy

Práca s dýzou s plochým nástrekom

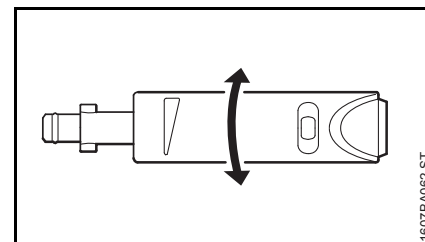

Univerzálne použitie – na čistenie dielov a (citlivých) povrchov

Pracovný tlak je možné na dýze s plochým nástrekom plynulo prestaviť.

Uhol lúča 15°, maximálny efekt sa dosiahne zo vzdialenosti cca 7 cm.

Oblasti použitia:

- čistenie vozidiel a strojov
- čistenie podláh a plôch
- čistenie striech a fasád

Práca s rotorovou dýzou

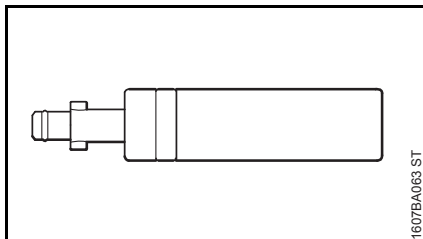

Dýza s rotujúcim prúdom. Na odstránenie usadených nečistôt z odolných povrchov. Maximálny efekt sa dosiahne zo vzdialenosti cca 10 cm.

Práca bez dýzy

Ostrekovacie zariadenie sa môže pri nízkom tlaku prevádzkovať aj bez dýzy, napr. na oplachovanie s veľkým množstvom vody.

Čistenie silne znečistených povrchov

Silne znečistené povrchy pred čistením zmäknú vodou.

Čistiace prostriedky

Čistiace prostriedky zosilňujú čistiaci účinok. Príslušná doba pôsobenia (v závislosti od použitého čistiaceho prostriedku) zvyšuje výkon pri čistení.

Čistiace prostriedky používajte vždy v súlade s predpísaným dávkovaním a dodržiavajte príslušné pokyny na používanie čistiacich prostriedkov.

Čistiaci prostriedok naneste zhora nadol a nenechajte zaschnúť.

Maximálny efekt sa dosiahne zo vzdialenosti 1 m.

Mechanické čistenie

Dodatočným použitím napr. rotorovej dýzy alebo umývacej kefy sa dajú silne usadené vrstvy nečistôt lepšie uvoľniť.

Vypnutie náradia

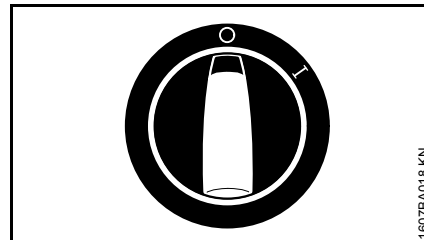

- Otočte prepínač náradia do polohy **0** a uzatvorte vodný kohútik
- Stlačte striekaciu pištoľ, kým nevytečie zvyšná voda z dýzy (náradie je teraz bez tlaku)
- Uvoľnite páčku

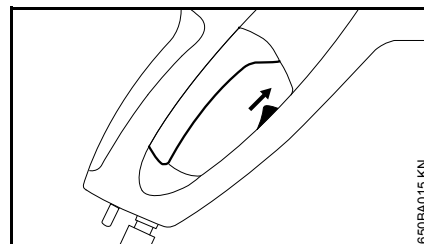

- Poistnú páčku striekacej pištole zatlačte smerom nahor – páčka sa zaistí, a tým sa vylúči nebezpečenstvo neúmyselného zapnutia

Po ukončení práce

- Vytiahnite sieťovú zástrčku zo zásuvky
- Odoberte hadicu z vodného kohútika a náradia

Vypláchnite dýzu

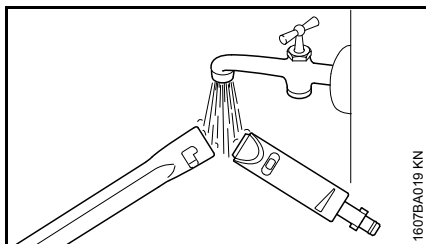

- Blokované ostrekovacej rúrky a dýzu vypláchnite vodou, aby sa netvorili žiadne nánosy

Vyhotovenia s kazetou na plochú hadicu*

- Vylejte zvyšnú vodu z plochej hadice
- Položte plochú hadicu priamo a bez prelamovania alebo slučiek

* V závislosti od krajiny je obsiahnutá v rozsahu dodávky alebo je možné ju dostať ako zvláštne príslušenstvo

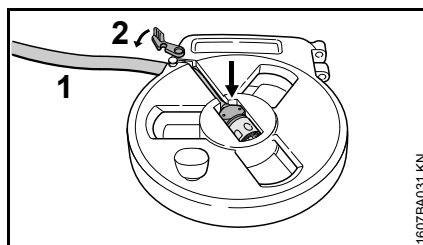

- Vložte spojku do uchytienia a plochú hadicu (1) pretiahnite otvorom
- Zatvorte blokovanie (2)

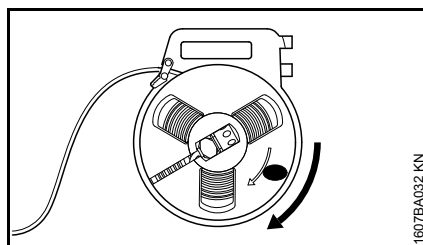

- Namotajte plochú hadicu

Navinutie prípojného kábla

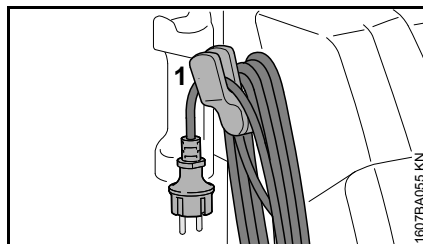

- Prípojný kábel naviňte a upevnite ho zavesením do držiaka (1)

**Vysokotlakovú hadicu naviňte a
uskladnite ostrekovacie zariadenie**

RE 143, RE 163

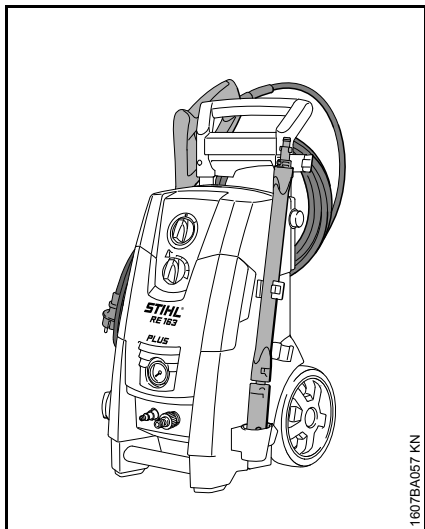
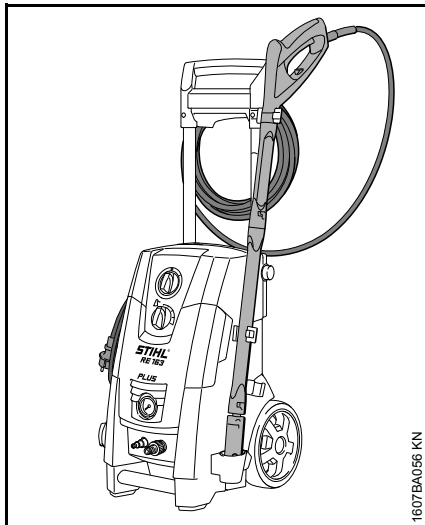

RE 143 PLUS, RE 163 PLUS

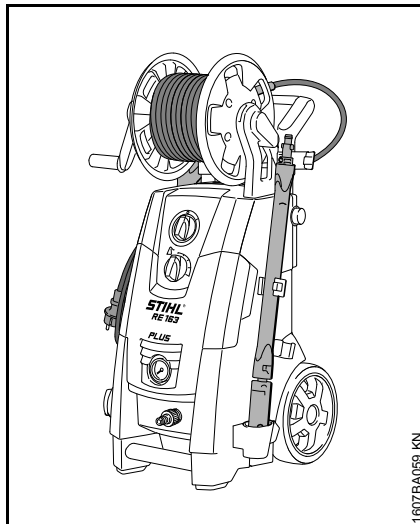
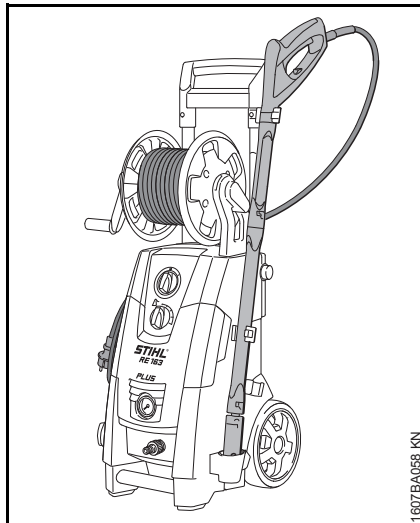

Skladovanie náradia

Náradie uschovajte na suchom, mrazuvzdornom mieste.

Ak nie je mrazuvzdornosť zaručená, nasávajte do čerpadla prostriedky proti zamrznutiu na báze glykolu – ako u automobilov:

- Ponorte prírodnú vodnú hadicu do nádoby s prostriedkom proti zamrznutiu
- Striekaciu pištoľ bez ostrekovacej rúrky ponorte do tej istej nádoby
- Zapnite náradie s otvorenou striekacou pištoľou
- Stláčajte striekaciu pištoľ tak dlho, kým nevystupuje rovnomerný prúd vody
- Zvyšok prostriedku proti zamrznutiu skladujte v zatvorenej nádobe

Uvedenie do prevádzky po dlhom skladovaní

Vplyvom dlhého skladovania sa môžu v čerpadle ukladať minerálne zvyšky vody. V dôsledku toho má motor ťažký chod alebo sa vôbec nerozbehne.

- Pripojte náradie na vodovodné potrubie a dôkladne prepláchnite vodou, sieťovú zástrčku pri tom nezastrkujte
- Sieťovú zástrčku zastrčte do zásuvky
- Zapnite náradie s otvorenou striekacou pištoľou

Pokyny pre údržbu a ošetrovanie

Údaje sa vzťahujú na normálne podmienky nasadenia. V prípade dlhšej dennej pracovnej doby sa musia uvedené intervaly príslušným spôsobom skrátiť. Pri iba príležitostnom nasadení je možné uvedené intervaly príslušným spôsobom predĺžiť.		pred začiatkom práce	po skončení práce popr. denne	mesačne	v prípade poškodenia	podľa potreby
Kompletné náradie	vizuálna kontrola (stav, tesnosť)	X				
	vyčistiť		X			X
Prípojky na vysokotlakovej hadici	vyčistiť		X			X
	namastiť					X
Zástrčka spojky ostrekovacej rúrky a objímka spojky striekacej pištole	vyčistiť	X				X
Sitko na prívode vody vo vysokotlakovom vstupe	vyčistiť			X		X
	vymeniť				X	
Vysokotlaková dýza	vyčistiť		X			
	vymeniť				X	
Vetracie otvory	vyčistiť					X
Podporné nožky	skontrolovať					X
	vymeniť				X	

Údržba

Pred ošetrovaním alebo čistením náradia vždy vytiahnite sieťovú zástrčku.

Na zaistenie bezproblémovej prevádzky odporúčame vykonanie nasledujúcich prác pri každom použití náradia:

- Pred montážou prepláchnite vodou vodnú hadicu, vysokotlakovú hadicu, ostrekovaciu rúrku a príslušenstvo
- Očistite spojky od piesku a prachu

Čistenie dýzy

Upchatá dýza má za následok príliš vysoký tlak čerpadla, preto je potrebné okamžité čistenie.

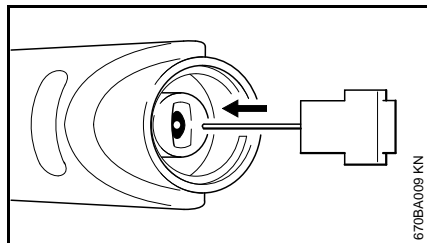

- Vypnite náradie
- Stlačte striekaciu pištoľ, kým nevytečie zvyšná voda z dýzy – náradie je teraz bez tlaku
- Demontujte dýzu
- Dýzu vyčistite pomocou čistiacej ihly



UPOZORNENIE

Dýzu čistite len v demontovanom stave

- Dýzu prepláchnite vodou spredu

Čistenie sitka na prívode vody

Sitko na prívode vody vyčistite podľa potreby raz mesačne alebo častejšie.

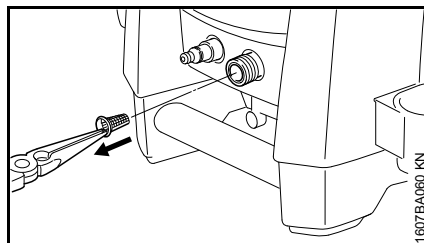

- Uvoľníte prípojku hadice
- Sitko opatrne vytiahnite pomocou klieští a vypláchnite ho vodou
- Pred nasadením zaistite, aby bolo sitko neporušené – poškodené sitko vymeňte

Čistenie vetracích otvorov

Náradie udržiavajte v čistote, aby chladiaci vzduch v jeho otvoroch mohol voľne prúdiť dovnútra a von.

Namastenie spojok

Spojky na striekacej pištoľi na pripojenie vysokotlakovej hadice a ostrekovacej rúrky v prípade potreby namastite.

Minimalizovanie opotrebenia a zabránenie škodám

Dodržiavanie údajov v tomto návode na obsluhu zabraňuje nadmernému opotrebeniu a poškodeniu náradia.

Náradie je potrebné používať, udržiavať a skladovať starostlivo podľa popisu v tomto návode na obsluhu.

Za všetky škody spôsobené nerešpektovaním bezpečnostných, obslužných a údržbárskych pokynov, je zodpovedný sám používateľ. Toto platí najmä pre:

- zmeny na výrobku, neschválené firmou STIHL
- použitie neschváleného, nevhodného príslušenstva pre toto náradie alebo príslušenstva menejhodnotnej kvality
- použitie náradia nezodpovedajúce stanovenému použitiu
- nasadenie náradia pri športových alebo súťažných podujatiach
- následné škody spôsobené ďalším použitím náradia s chybnými konštrukčnými dielcami
- účinky mrazu
- škody spôsobené chybným napájacím napätím
- škody spôsobené zlou dodávkou vody (napr. malý prierez prívodnej hadice)

Údržbárske práce

Všetky práce uvedené v kapitole „Pokyny pre údržbu a ošetrovanie“ sa musia vykonávať pravidelne. Ak nie je možné údržbárske práce vykonať samotným používateľom, je potrebné touto prácou poveriť špecializovaného obchodníka.

Firma STIHL odporúča nechať vykonávať údržbárske práce a opravy len u špecializovaného obchodníka STIHL. Špecializovaným obchodníkom STIHL sú pravidelne ponúkané školenia a odovzdávané technické informácie k dispozícii.

Pri opomenutí alebo neodbornom vykonaní týchto prác môže dôjsť ku škodám, za ktoré je zodpovedný sám používateľ. K tým patria medzi iným:

- škody na komponentoch náradia spôsobené neskoro alebo nedostatočne vykonanou údržbou
- korózia a iné následné škody spôsobené nesprávnym skladovaním
- škody na náradí, vzniknuté vplyvom použitia náhradných dielov s menejhodnotnou kvalitou

Diely podliehajúce opotrebovaniu

Niektoré diely vysokotlakového čističa podliehajú aj pri stanovenom použití normálnemu opotrebovaniu a podľa typu a doby používania sa musia včas vymeniť. K nim patria o. i.:

- vysokotlakové dýzy
- vysokotlakové hadice

Dôležité konštrukčné dielce

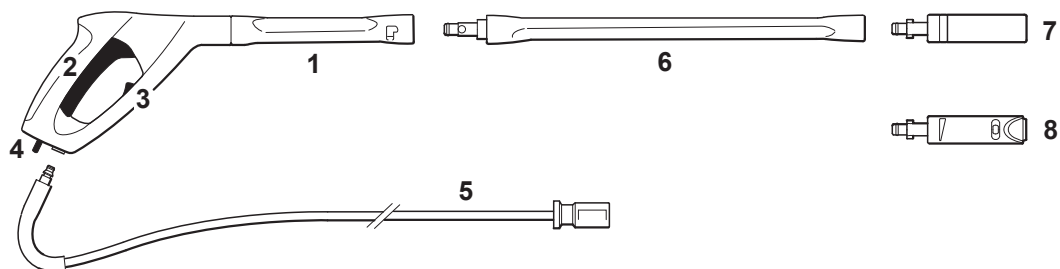

RE 143, RE 163

RE 143 PLUS, RE 163 PLUS

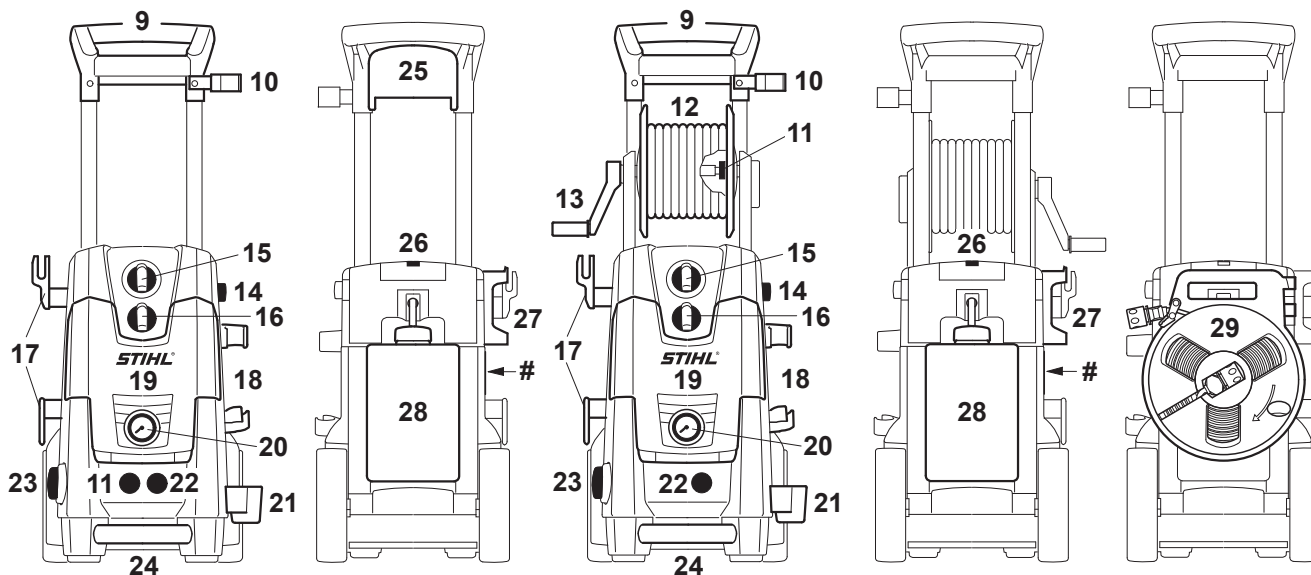

- 1 Striekacia pištoľ
- 2 Páka
- 3 Poistná páčka
- 4 Gombík s pružinou
- 5 Vysokotlaková hadica
- 6 Ostrekovacia rúrka
- 7 Rotorová dýza
- 8 Vysokotlaková dýza, prestaviteľná
- 9 Rukoväť
- 10 Horný držiak pre ostrekovacie zariadenie
- 11 Pripojenie vysokotlakovej hadice
- 12 Hadicový bubon
- 13 Kľuka hadicového bubna
- 14 Gombík pre výškové prestavenie rukováti
- 15 Prepínač náradia
- 16 Regulačný gombík na dávkovanie čistiaceho prostriedku
- 17 Držiak pre prívodný kábel
- 18 Držiak pre zvláštne príslušenstvo, ako napr. rotačnú umývaciu kefu
- 19 Skladovacia priehradka pre dýzy
- 20 Manometer
- 21 Spodný držiak pre ostrekovacie zariadenie
- 22 Vodná prípojka
- 23 Regulačný gombík na dávkovanie tlaku a množstva
- 24 Prepravná rukoväť
- 25 Hadicový držiak
- 26 Čistiaca ihla
- 27 Držiak striekacej pištole
- 28 Nádobu na čistiaci prostriedok
- 29 Kazeta na plochú hadicu (je obsiahnutá v rozsahu dodávky v závislosti od krajiny alebo je možné ju dostať ako zvláštne príslušenstvo)

Typový štítok

Technické údaje

Elektrické údaje

RE 143, RE 143 PLUS

Údaje o sieťovej prípojke:	230 V / 1~ / 50 Hz ^{1), 4)} 220 V / 1~ / 50 Hz ²⁾ 220 V / 1~ / 60 Hz ³⁾
Výkon:	2,9 kW ^{1) 3)} 2,2 kW ²⁾ 2,8 kW ⁴⁾
Spotreba prúdu:	12,6 A ¹⁾ 10 A ²⁾ 13,2 A ³⁾ 12,2 A ⁴⁾
Poistka, pomalá (charakteristika „C“ alebo „K“):	13 A ^{1) 2) 4)} 15 A ³⁾
Trieda krytia:	I
Druh krytia:	IP X5
¹⁾	vyhotovenie 230 V / 50 Hz
²⁾	vyhotovenie 220 V / 50 Hz
³⁾	vyhotovenie 220 V / 60 Hz
⁴⁾	230 V / 50 Hz vyhotovenie GB

RE 163, RE 163 PLUS

Údaje o sieťovej prípojke:	230 V / 1~ / 50 Hz 230 V - 240 V / 1~ / 50 Hz ⁵⁾
Výkon:	3,3 kW 2,4 kW ⁵⁾
Spotreba prúdu:	14,3 A 10 A ⁵⁾

Poistka, pomalá 16 A
(charakteristika
„C“ alebo „K“): 10 A ⁵⁾
Trieda krytia: I
Druh krytia: IP X5
⁵⁾ vyhotovenie 230 V - 240 V / 50 Hz

Hydraulické údaje

RE 143, RE 143 PLUS

Pracovný tlak: 14 MPa ¹⁾
(140 barov)
12 MPa ²⁾
(120 barov)
12,2 MPa ³⁾
(122 barov)
12,8 MPa ⁴⁾
(128 barov)
Max. prípustný tlak: 15 MPa
(150 bar)
Max. tlak privádzanej
vody: 1 MPa
(10 bar)
Max. prietok vody: 610 l/h ^{1) 4)}
520 l/h ²⁾
700 l/h ³⁾
Prietok vody podľa
EN 60335-2-79: 540 l/h ¹⁾
470 l/h ²⁾
660 l/h ³⁾
570 l/h ⁴⁾
Max. nasávací výška: 0,5 m
Max. teplota privádzanej vody
Režim tlakovej vody: 60 °C
Nasávací prevádzka: 20 °C

Max. sila spätného rázu: 25,1 N ¹⁾
20,2 N ²⁾
28,6 N ³⁾
25,3 N ⁴⁾
1) vyhotovenie 230 V / 50 Hz
2) vyhotovenie 220 V / 50 Hz
3) vyhotovenie 220 V / 60 Hz
4) 230 V / 50 Hz vyhotovenie GB

RE 163, RE 163 PLUS

Pracovný tlak: 15 MPa
(150 bar)
12 MPa ⁵⁾
(120 barov)
Max. prípustný tlak: 16 MPa
(160 bar)
Max. tlak privádzanej
vody: 1 MPa
(10 bar)
Max. prietok vody: 650 l/h
520 l/h ⁵⁾
Prietok vody podľa
EN 60335-2-79: 570 l/h
470 l/h ⁵⁾
Max. nasávací výška: 0,5 m
Max. teplota privádzanej vody
Režim tlakovej vody: 60 °C
Nasávací prevádzka: 20 °C
Max. sila spätného rázu: 27,4 N
20,2 N ⁵⁾
⁵⁾ vyhotovenie 230 V - 240 V / 50 Hz

Rozmery

RE 143, RE 163

Dĺžka cca: 386 mm
Šírka cca: 377 mm
Výška cca: 711 mm

RE 143 PLUS, RE 163 PLUS

Dĺžka cca: 386 mm
Šírka cca: 377 mm
Výška cca: 787 mm

Hmotnosť

RE 143

Náradie: 24 kg
Pripravený na prevádzku: 26,4 kg

RE 143 PLUS

Náradie: 25 kg
Pripravený na prevádzku: 27,2 kg

RE 163

Náradie: 24 kg
Pripravený na prevádzku: 26,4 kg

RE 163 PLUS

Náradie: 25 kg
Pripravený na prevádzku: 27,2 kg

Vysokotlaková hadica

RE 143: 9 m, DN 06,
oceľové tkanivo
RE 143 PLUS: 12 m, DN 06,
oceľové tkanivo
RE 163: 9 m, DN 06,
oceľové tkanivo
RE 163 PLUS: 12 m, DN 06,
oceľové tkanivo

Plochá hadica

12 m, textilná tkanina

Hodnoty hluku a vibrácií**Hladina akustického tlaku L_pA podľa EN 60335-2-79 Dodatok ZAA**

RE 143	71,7 dB(A) ¹⁾ 74,6 dB(A) ²⁾ 75,6 dB(A) ³⁾
RE 143 PLUS	77,4 dB(A) ¹⁾ 77,9 dB(A) ⁴⁾
RE 163	73,5 dB(A) ¹⁾ 74,6 dB(A) ⁵⁾
RE 163 PLUS	79,7 dB(A) ¹⁾

Hladina akustického výkonu L_wA podľa EN 60335-2-79 Dodatok ZAA

RE 143	84,8 dB(A) ¹⁾ 87,6 dB(A) ²⁾ 88,7 dB(A) ³⁾
RE 143 PLUS	90,5 dB(A) ¹⁾ 91 dB(A) ⁴⁾
RE 163	86,6 dB(A) ¹⁾ 87,6 dB(A) ⁵⁾
RE 163 PLUS	92,8 dB(A) ¹⁾

1) 230 V / 50 Hz vyhotovenie

2) 220 V / 50 Hz vyhotovenie

3) 220 V / 60 Hz vyhotovenie

4) 230 V / 50 Hz vyhotovenie GB

5) 230 V - 240 V / 50 Hz vyhotovenie

Hodnota vibrácií a_{hv} na rukoväti podľa ISO 5349s plochou dýzou < 2,5 m/s²

Pre hladinu akustického tlaku a hladinu akustického výkonu je faktor K podľa Smernice 2006/42/ES = 1,5 dB(A); pre hodnotu vibrácií je faktor K podľa Smernice 2006/42/ES = 2,0 m/s².

REACH

REACH označuje nariadenie ES pre registráciu, hodnotenie a autorizáciu chemikálií.

Informácie na splnenie Nariadenia REACH (ES) č. 1907/2006 pozri www.stihl.com/reach

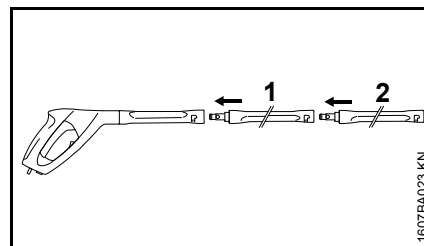
Zvláštne príslušenstvo**Pokyny a obmedzenia pri používaní****Predĺženie ostrekovacej rúrky**

Medzi striekacou pištoľou a sériovou ostrekovacou rúrkou (2) sa smie zásadne použiť len jedno predĺženie ostrekovacej rúrky (1).

RA 101

Prevádzkujte RA 101 buď priamo, alebo spoločne s dodávaným predĺžením ostrekovacej rúrky na striekacej pištoľi. Nemontujte žiadne ďalšie predĺženie ostrekovacej rúrky.

Pieskovacie zariadenie s mokrým pieskom

Pieskovacie zariadenie s mokrým pieskom prevádzkujte buď priamo, alebo spoločne s predĺžením ostrekovacej rúrky na striekacej pištoľi. Nemontujte žiadne ďalšie predĺženie ostrekovacej rúrky.

Súprava na čistenie rúr, 15 m

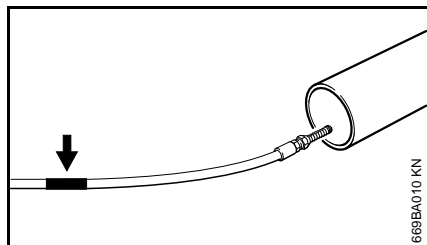

Na čistiacej hadici sa pod dýzou nachádza značka (pozri šípku).

- Hadicu zasuňte až po značku do čistenej rúry – až potom náradie zapnite

Ak je pri vytiahnutí hadice z rúry značka viditeľná:

- Vypnite náradie
- Stláčajte striekaciu pištoľ dovtedy, kým nebude náradie bez tlaku
- Hadicu kompletne vytiahnite z rúry

Čistiacu hadicu nikdy nevyťahujte z rúry pri zapnutom náradí.

Predĺženia vysokotlakovej hadice

- Oceľové pletivo, 7 m
- Oceľové pletivo, 10 m
- Oceľové pletivo, 20 m

Medzi náradie a vysokotlakovú hadicu pripojte vždy len jedno predĺženie vysokotlakovej hadice.

Textilná plochá hadica s kazetou

Nízkotlaková hadica na pripojenie vysokotlakového čističa na vodný kohútik. Pomocou kazety je možné

textilnú plochú hadicu odmotat' a namotať, ako aj priestorovo úsporne uložiť priamo na náradí.

Rotačná umývacia kefa

Rotačnú umývaciu kefu prevádzkujte buď priamo, alebo spoločne s predĺžením ostrekovacej rúrky na striekacej pištoľi. Nemontujte žiadne ďalšie predĺženie ostrekovacej rúrky.

Ostrekovacia rúrka, zalomená

Zalomenú ostrekovaciu rúrku prevádzkujte buď priamo, alebo spoločne s predĺžením ostrekovacej rúrky na striekacej pištoľi. Nemontujte žiadne ďalšie predĺženie ostrekovacej rúrky.

Dýza sa čistí pomocou čistiacej ihly, ktorá je súčasťou dodávky.

Ostrekovacia rúrka, zalomená, dlhá

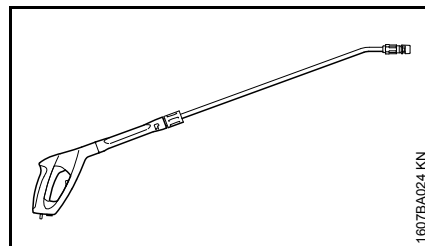

Dlhú zalomenú ostrekovaciu rúrku prevádzkujte len priamo na striekacej pištoľi. Nemontujte žiadne predĺženie ostrekovacej rúrky.

Nikdy nesmerujte do rohov, za ktoré nevidíte, kde sa môžu zdržiavať osoby. Dýza sa čistí s pomocou čistiacej ihly, ktorá je súčasťou dodávky.

Vodný filter

Na čistenie vody z vodovodnej siete, ako aj v beztlakovom nasávacom režime.

Poistka proti spätnému toku

Zabraňuje spätnému toku vody z vysokotlakového čističa do vodovodnej siete pitnej vody.

Ďalšie zvláštne príslušenstvo

- Plošná umývacia kefa
- Čistiaca súprava
- Nasávací súprava
- Čistiace a ošetrojúce prostriedky pre rôzne oblasti použitia

Aktuálne informácie o tomto a ďalšom zvláštnom príslušenstve dostanete u špecializovaného obchodníka firmy STIHL.

Odstránenie porúch pri prevádzke

Pred prácami na náradí vyťahnite sieťovú zástrčku, uzatvorte vodný kohútik a striekaciu pištoľ tak dlho stláčajte, kým sa neodbúra tlak.

Porucha	Príčina	Náprava
Motor sa pri zapnutí nerozbehne (pri zapnutí bručí)	Sieťové napätie je príliš malé resp. nie je v poriadku	Prekontrolujte elektrické pripojenie Prekontrolujte zástrčku, kábel a prepínač
	Predĺženie kábla s nesprávnym prierezom	Použite predĺženie s dostatočným prierezom, pozri „Elektrické pripojenie náradia“
	Predĺženie kábla je príliš dlhé	Pripojte náradie s kratším predĺžením kábla alebo bez neho
	Vypadla sieťová poistka	Vypnite náradie, stlačte striekaciu pištoľ, kým nevytečie zvyšná voda zo striekacej hlavy, aktivujte poistnú páčku, zapnite sieťovú poistku
	Striekacia pištoľ nie je stlačená	Pri zapnutí stlačte striekaciu pištoľ
Motor nepretržite zapína a vypína	Vysokotlakové čerpadlo alebo ostrekovacie zariadenie sú netesné	Nechajte náradie opraviť špecializovanému obchodníkovi ¹⁾
Motor zastane	Náradie sa kvôli prehriatiu motora vypne	Skontrolujte, či súhlasí napájacie napätie a napätie náradia, nechajte motor najmenej 5 minút vychladnúť
Zlý, nejasný, nečistý tvar prúdu	Znečistená dýza	Vyčistite dýzu, pozri „Údržba“
Kolísanie tlaku resp. pokles tlaku	Nedostatok vody	Otvorte úplne vodný kohútik Dodržiavajte prípustnú nasávaciu výšku (len v nasávacom režime)
	Vysokotlaková dýza v striekacej hlave je znečistená	Vyčistite vysokotlakovú dýzu, pozri „Údržba“
	Sitko na privode vody v vstupe čerpadla je upchaté	Vyčistite sitko na privode vody, pozri „Údržba“
	Vysokotlakové čerpadlo je netesné, ventily sú chybné	Nechajte náradie opraviť špecializovanému obchodníkovi ¹⁾
	Je upchatá dýza	Vyčistite dýzu

Pred prácami na náradí vyťahnite sieťovú zástrčku, uzatvorte vodný kohútik a striekáciu pištoľ tak dlho stláčajte, kým sa neodbúra tlak.

Porucha	Príčina	Náprava
Chýba čistiaci prostriedok	Nádoba na čistiaci prostriedok je prázdna	Naplňte nádobu na čistiaci prostriedok
	Nasávanie čistiaceho prostriedku je upchaté	Odstráňte upchatie
	Venturiho dýza je opotrebovaná	Nechajte náradie opraviť špecializovanému obchodníkovi

¹⁾ Firma STIHL odporúča špecializovaného obchodníka STIHL

Pokyny pre opravy

Používatelia tohto náradia smú vykonávať iba tie údržbárske a ošetrovacie práce, ktoré sú popísané v tomto návode na obsluhu. Ďalšie opravy smú vykonávať iba špecializovaní obchodníci.

Firma STIHL odporúča vykonávanie údržbárskych prác a opráv len u špecializovaného obchodníka STIHL. Špecializovaným obchodníkom STIHL sú pravidelne ponúkané školenia a odovzdávané technické informácie k dispozícii.

Pri opravách vmontujte iba také náhradné diely, ktoré schválila firma STIHL pre toto náradie alebo technicky rovnaké diely. Používajte len vysoko hodnotné náhradné diely. V opačnom prípade vzniká nebezpečenstvo úrazu alebo poškodenie náradia.

Firma STIHL odporúča používanie originálnych náhradných dielov STIHL.

Originálne náhradné diely STIHL sa dajú rozoznať podľa čísla náhradných dielov STIHL, podľa nápisu **STIHL** a eventuálne podľa značky náhradných dielov STIHL  (na drobných súčiastkach môže byť uvedená iba táto značka).

Likvidácia



Vysokotlakový čistič, príslušenstvo a obal odovzdajte na ekologickú recykláciu.



Vysokotlakový čistič, príslušenstvo a obal nelikvidujte spolu s domovým odpadom.



Informácie o likvidácii dostanete u špecializovaného obchodníka STIHL.

- Vysokotlakový čistič, príslušenstvo a obal zlikvidujte podľa predpisov a ekologicky.

ES vyhlásenie o zhode

ANDREAS STIHL AG & Co. KG
Badstr. 115
D-71336 Waiblingen

Nemecko

potvrďuje, že

Druh konštrukcie: Vysokotlakový čistič

Firemná značka: STIHL

Typ: RE 143,
RE 143 PLUS

Sériové ident. číslo: 4768

Typ: RE 163,
RE 163 PLUS

Sériové ident. číslo: 4769

zodpovedá príslušným ustanoveniam smerníc 2011/65/EÚ, 2006/42/ES, 2004/108/ES (do 19.4.2016), 2014/30/EÚ (od 20.4.2016) a 2000/14/ES a výrobok bol vyvinutý a vyrobený v súlade s verziami nasledujúcich noriem platnými k dátumu výroby:

EN ISO 12100-1, EN ISO 12100-2, EN 55014-1, EN 55014-2, EN 60335-1, EN 60335-2-79, EN 61000-3-2, EN 61000-3-3

Pri zisťovaní nameranej a zaručenej hladiny akustického výkonu sa postupovalo podľa smernice 2000/14/ES, dodatok V, s použitím normy ISO 3744.

Nameraná hladina akustického výkonu

RE 143	84,8 dB(A) ¹⁾
	87,6 dB(A) ²⁾
	88,7 dB(A) ³⁾

RE 143 PLUS	90,5 dB(A) ¹⁾
	91 dB(A) ⁴⁾
RE 163	86,6 dB(A) ¹⁾
	87,6 dB(A) ⁵⁾
RE 163 PLUS	92,8 dB(A) ¹⁾



Zaručená hladina akustického výkonu

RE 143	86 dB(A) ¹⁾
	89 dB(A) ²⁾
	90 dB(A) ³⁾
RE 143 PLUS	92 dB(A)
RE 163	88 dB(A) ¹⁾
	89 dB(A) ⁵⁾
RE 163 PLUS	94 dB(A) ¹⁾

1) 230 V / 50 Hz vyhotovenie

2) 220 V / 50 Hz vyhotovenie

3) 220 V / 60 Hz vyhotovenie

4) 230 V / 50 Hz vyhotovenie GB

5) 230 V – 240 V / 50 Hz vyhotovenie

Uschovanie technickej dokumentácie:

ANDREAS STIHL AG & Co. KG
Produktzulassung

Rok výroby náradia je uvedený na štítku
náradia s označením CE.

Waiblingen 11. 3. 2016

ANDREAS STIHL AG & Co. KG

v zastúpení

Thomas Elsner

Vedúci manažmentu výrobkov a služieb

Содержание

К данной инструкции по эксплуатации	141	Устранение неполадок в работе	174
Указания по технике безопасности и технике работы	141	Указания по ремонту	176
Комплектация устройства	150	Устранение отходов	176
Транспортировка устройства	152	Сертификат соответствия ЕС	176
Монтаж, демонтаж распыляющей трубки	153	Адреса	177
Монтаж, демонтаж шланга высокого давления	153		
Подсоединение водоснабжения	154		
Создание безнапорного водоснабжения	156		
Электрическое подключение устройства	156		
Включение устройства	157		
Работы	157		
Примешивание средств для очистки	158		
Указания относительно работы	161		
Выключение устройства	162		
После работы	162		
Хранение устройства	163		
Ввод в эксплуатацию после длительного складирования	164		
Указания по техобслуживанию и техническому уходу	165		
Техническое обслуживание	166		
Минимизация износа, а также избежание повреждений	167		
Важные комплектующие	168		
Технические данные	169		
Специальные принадлежности	172		

Уважаемые покупатели,

большое спасибо за то, что вы решили приобрести высококачественное изделие фирмы STIHL.

Данное изделие было изготовлено с применением передовых технологий производства, а также с учетом всех необходимых мер по обеспечению качества. Мы стараемся делать все возможное, чтобы Вы были довольны данным агрегатом и могли беспрепятственно работать с ним.

При возникновении вопросов относительно Вашего агрегата, просим вас обратиться, к Вашему дилеру или непосредственно в нашу бытовую компанию.

Ваш



Др. Nikolas Stihl

STIHL®

Данная инструкция по эксплуатации защищена авторским правом. Компания оставляет за собой все права, особенно право на распространение, перевод и обработку материала с помощью электронных систем.

К данной инструкции по эксплуатации

Символы на картинках

Все символы на картинках, которые нанесены на устройство, объясняются в данной инструкции по эксплуатации.

Обозначение разделов текста



ПРЕДУПРЕЖДЕНИЕ

Предупреждение об опасности несчастного случая и травмы для людей а также тяжёлого материального ущерба.



УКАЗАНИЕ

Предупреждение о возможности повреждения устройства либо отдельных комплектующих.

Техническая разработка

Компания STIHL постоянно работает над дальнейшими разработками всех машин и устройств; поэтому права на все изменения комплектации поставки в форме, технике и оборудовании мы должны оставить за собой.

Поэтому относительно указаний и рисунков данной инструкции по эксплуатации не могут быть предъявлены никакие претензии.

Указания по технике безопасности и технике работы



При работе с данным устройством необходимо принимать особые меры по безопасности, поскольку работа выполняется с использованием электрического тока.



Перед первым вводом в эксплуатацию внимательно прочесть все руководство по эксплуатации и сохранить его в надёжном месте для последующего пользования.



Невыполнение инструкций руководства по эксплуатации чревато опасностями для жизни.

⚠ ПРЕДУПРЕЖДЕНИЕ

- Несовершеннолетние дети не допускаются к работе с устройством. Присматривать за детьми, чтобы уберечь их от игр с устройством.
- Устройство разрешается передавать или давать напрокат только тем лицам, которые хорошо знакомы с данной моделью и обучены обращению с нею – при этом обязательно должна передаваться инструкция по эксплуатации.
- Не эксплуатировать устройство, если на участке работ находятся люди без защитной одежды.

- Перед началом любых работ на устройстве, например, перед очисткой, техобслуживанием, заменой комплектующих – **вынимать штепсельную вилку из розетки!**
- Во время работы с мойкой высокого давления могут образовываться аэрозоли. Вдыхание аэрозолей может быть вредным для здоровья. Чтобы установить меры по защите от водосодержащих аэрозолей, необходимо перед началом работы выполнить оценку рисков в зависимости от очищаемой поверхности и окружающей территории. Для защиты от водосодержащих аэрозолей применяются респираторы класса FFP2 или выше.

Соблюдать действующие в данной стране правила техники безопасности, например, профсоюзов, фондов социального

страхования, органов по охране труда и других учреждений.

Если устройство не используется, то его следует убрать в сторону так, чтобы оно никому не мешало. Защитить устройство от несанкционированного использования, вынуть штепсельную вилку из розетки.

Устройство может использоваться только лицами, получившими инструкции по эксплуатации и хорошо знакомыми с обслуживанием устройства или предъявившими доказательства того, что могут безопасно работать с ним.

Устройство может использоваться лицами с ограниченными физическими, сенсорными или умственными способностями или недостатком опыта и знаний, если они находятся под наблюдением и обучены безопасному

обращению с устройством, чтобы понимать связанные с этим опасности.

Пользователь несет ответственность за несчастные случаи или опасности, угрожающие другим людям либо их имуществу.

Каждый работающий с устройством впервые должен быть проинструктирован продавцом или другим специалистом относительно правильного обращения с устройством.

В некоторых странах эксплуатация устройств, сопровождающаяся шумом, может ограничиваться муниципальными нормами. Соблюдать принятые в стране нормы.

Каждый раз перед началом работы необходимо проверять, соответствует ли инструкциям состояние устройства. Особое внимание необходимо обратить на кабель питания, штепсельную вилку,

высоконапорный шланг, разбрызгиватель и устройства безопасности.

Запрещается работать с поврежденным высоконапорным шлангом – заменить немедленно.

Ввод устройства в эксплуатацию разрешается только в том случае, если не повреждена ни одна из деталей.

Не переезжать через высоконапорный шланг, не допускать его растягивания, перегибания или перекручивания.

Не использовать высоконапорный шланг или кабель питания для перетаскивания или транспортировки устройства.

Высоконапорный шланг должен быть рассчитан на допустимое рабочее давление устройства.

Допустимое рабочее давление, максимальная допустимая температура и дата изготовления указаны на оболочке высоконапорного шланга.

На арматуре указаны допустимое давление и дата изготовления.

Принадлежности и запасные части



ПРЕДУПРЕЖДЕНИЕ

- Высоконапорные шланги, арматура и муфты важны для безопасности устройства. Монтировать только высоконапорные шланги, арматуру, муфты и другие принадлежности, допущенные STIHL для данного устройства, или детали, аналогичные по своим техническим характеристикам. При возникновении вопросов обращаться к дилеру. Использовать только высококачественные принадлежности. В

противном случае возникает опасность несчастных случаев или повреждения устройства.

- Компания STIHL рекомендует применение оригинальных запчастей и принадлежностей STIHL. Они оптимально согласованы по своим характеристикам с изделием и соответствуют требованиям пользователя.

Не вносить какие-либо изменения в конструкцию устройства – это может отрицательно сказаться на безопасности. STIHL снимает с себя ответственность за ущерб, нанесенный людям и имуществу, вследствие применения навесных устройств, не допущенных к эксплуатации компанией STIHL.

Физическое состояние, требуемое для работы

Работающие с устройством лица должны быть отдохнувшими, здоровыми и в хорошем физическом состоянии. Лицам, которым по состоянию здоровья противопоказано напрягаться, следует обратиться к врачу за рекомендациями касательно возможности работы с данным устройством.

Работа с устройством запрещена после употребления алкоголя, приема лекарств, снижающих быстроту реакции, или наркотиков.

Области применения

Мойка высокого давления предназначена для очистки поверхностей, транспортных средств, машин, емкостей, фасадов зданий, конюшен, а также удаления ржавчины без пыли и без искр.

Применение устройства для других целей не допускается и может привести к несчастным случаям или к повреждению устройства.

Не использовать устройство при температуре около или ниже 0 °C (32 °F).

Одежда и оснащение

Носить обувь с рифленой подошвой.



ПРЕДУПРЕЖДЕНИЕ



Во избежание травмирования глаз следует надевать плотно прилегающие защитные очки в соответствии со стандартом EN 166. Следить за правильным положением защитных очков.

Носить спецодежду. STIHL рекомендует носить рабочий костюм во избежание травм ввиду

случайного соприкосновения с высоконапорной струей.

Транспортировка

При транспортировке в/на транспортном средстве:

- Предохранять мойку высокого давления от опрокидывания и повреждения согласно правилам, действующим в стране эксплуатации
- Опорожнить емкость для моющего средства и защитить ее от опрокидывания

Если устройство или принадлежности транспортируются при температурах около или ниже 0 °C (32 °F), рекомендуется использовать антифриз – см. "Хранение устройства".

Моющие средства

! ПРЕДУПРЕЖДЕНИЕ

- Устройство разработано в расчете на использование моющих средств, предложенных или рекомендованных производителем.
- Использовать только те моющие средства, которые разрешены для использования с мойками высокого давления. Использование не соответствующих моющих средств или химреагентов чревато вредом для здоровья, повреждением устройства и очищаемого объекта. При возникновении вопросов обращаться к дилеру.

- Моющие средства всегда использовать в предписанной дозировке – соблюдать соответствующие указания по применению моющих средств.
- Моющие средства могут содержать горючие, легко воспламеняющиеся и опасные для здоровья (ядовитые, едкие, раздражающие) вещества. В случае контакта моющих средств с глазами или кожей немедленно и тщательно промыть участок контакта большим количеством чистой воды. В случае проглатывания немедленно проконсультироваться у врача. **Соблюдать правила техники безопасности, предписанные изготовителем!**

Перед началом работы



Мойку высокого давления запрещается подключать напрямую к сети питьевого водоснабжения.

Мойку высокого давления следует подключать к сети питьевого водоснабжения только через обратный клапан – см. "Специальные принадлежности"

! ПРЕДУПРЕЖДЕНИЕ

- Если питьевая вода прошла через обратный клапан, она больше не рассматривается как питьевая вода

Не эксплуатировать устройство с грязной водой.

В случае опасности появления грязной воды (например, из-за пловуна) следует использовать соответствующий водяной фильтр.

Проверка мойки высокого давления

ПРЕДУПРЕЖДЕНИЕ

- Мойка высокого давления должна эксплуатироваться только в надлежащем эксплуатационном и исправном состоянии – **опасность несчастного случая!**
- Выключатель устройства должен легко устанавливаться в положение 0
- Выключатель устройства должен находиться в положении 0
- Не эксплуатировать устройство с поврежденными высоконапорным шлангом, разбрызгивателем и механизмами защиты
- Разбрызгиватель и высоконапорный шланг в надлежащем состоянии (чистые, легкоподвижные), смонтированы правильно

- Для надежного управления рукоятки должны быть чистыми и сухими, без следов масла и грязи
- Запрещается вносить любые изменения в элементы управления и механизмами защиты
- Предохранять устройство от соскальзывания и опрокидывания. Во время работы ставить устройство на прочное и ровное основание

Присоединение к электрической сети

ПРЕДУПРЕЖДЕНИЕ

Снижение опасности поражения электрическим током:

- Напряжение и частота устройства (см. заводскую табличку) должны совпадать с напряжением и частотой сети
- Проверить, не повреждены ли кабель питания, штепсельная вилка и удлинительный шнур. Не

эксплуатировать устройство при наличии повреждений кабеля питания, удлинительного шнура или штепсельной вилки

- Использовать для подачи электропитания только розетки, установленные согласно соответствующим правилам
- Изоляция кабеля питания и удлинительного шнура, вилки и муфты должна находиться в надлежащем состоянии
- Запрещено братья мокрыми руками за штепсельную вилку, кабель питания и удлинительный шнур, а также за электрические штекерные соединения

ПРЕДУПРЕЖДЕНИЕ

Кабель питания и удлинительный кабель укладывать надлежащим образом:

- Выполнять требования по минимальному сечению отдельных проводов – см. "Подключение устройства к электрической сети"
- При прокладке и маркировке кабеля питания принять меры, чтобы кабель не был поврежден и никто не подвергся опасности – **осторожно, можно споткнуться!**
- Использование несоответствующего удлинительного шнура может быть опасным. Использовать только те удлинительные шнуры, которые предназначены для эксплуатации на открытом воздухе и обозначены соответствующим образом, а также имеют достаточное сечение проводов

- Штепсельная вилка и муфта удлинительного шнура должны быть водонепроницаемыми и не должны лежать в воде
- Рекомендуется удерживать штепсельные соединения над землей на расстоянии не менее 60 мм, например, посредством использования кабельного барабана
- Не допускать истирания о кромки, остроконечные или острые предметы
- Не допускать передавливания в щелях дверных или оконных проемов
- Если кабель запутался, вынуть штепсельную вилку и распутать кабель
- Кабельный барабан необходимо разматывать полностью во избежание опасности пожара вследствие перегрева

Во время работы

ПРЕДУПРЕЖДЕНИЕ

- Не допускать всасывания жидкостей, содержащих разбавители, неразбавленных кислот и растворителей (например, бензин, жидкое топливо, растворитель для красок или ацетон). Данные вещества разрушают материалы, используемые в устройстве. Пары разбрызгиваемой жидкости очень легко воспламеняются, они взрывоопасны и ядовиты.



В случае повреждения сетевого кабеля немедленно извлечь штепсельную вилку – **опасность для жизни вследствие поражения электрическим током!**



Запрещено направлять высоконапорную струю на само устройство и на другие электроприборы или поливать их водой из шланга – **опасность короткого замыкания!**



Запрещено направлять высоконапорную струю на электрооборудование, соединения и электропроводку или поливать их водой из шланга – **опасность короткого замыкания!**



Оператор не должен направлять струю жидкости ни на самого себя, ни на других лиц, а также мыть струей воды одежду или обувь – **опасность травмы!**

Всегда занимать надежное и устойчивое положение.

Эксплуатировать устройство только в положении стоя.

Соблюдать осторожность при гололедице, влажности, снеге, на льду, на склонах гор, на неровной местности – **опасность скольжения!**

Устанавливать мойку высокого давления как можно дальше от очищаемого объекта.

Не накрывать устройство во время работы, следить за адекватностью вентиляции двигателя.

Не направлять высоконапорную струю на животных.

Не направлять высоконапорную струю в непросматриваемые зоны.

Дети, животные и посторонние должны находиться на безопасном расстоянии.

Следить за тем, чтобы при мойке в окружающую среду не попадали опасные вещества (например, асбест, масло), смываемые с очищаемого объекта. Соответствующие

директивы по охране окружающей среды подлежат обязательному выполнению!

Запрещено обрабатывать высоконапорной струей поверхности из асбестоцемента. Вместе с грязью могут также отделяться опасные асбестовые волокна, которые могут попасть в легкие. Особая опасность появляется после высыхания поверхностей, обработанных струей.

Чувствительные детали из резины, ткани и т.п. запрещено чистить, используя круглую струю, например, с роторной насадкой. При очистке следует поддерживать достаточное расстояние между высоконапорной насадкой и очищаемой поверхностью, чтобы избежать повреждения очищаемой поверхности.

Рычаг пистолета-распылителя должен двигаться легко и после отпущения самостоятельно возвращаться в исходное положение.

Разбрызгиватель удерживать с силой обеими руками, для надежного противодействия силам отдачи и крутящего момента, возникающего дополнительно у разбрызгивателей с изогнутой струйной трубкой.

Не перегибать и не скручивать в петли высоконапорный шланг.

Не допускать повреждения кабеля питания и высоконапорного шланга вследствие переезда через него или в результате расплющивания, разрыва и т.д., защищать от воздействия жары и попадания масла.

Кабель питания не должен соприкасаться с высоконапорной струей.

Если устройство подверглось ненадлежащей нагрузке (например, воздействие силы в результате удара или падения), то перед продолжением работы обязательно проверить эксплуатационное состояние устройства,

также см. раздел "Перед началом работы". Проверить работу механизмов защиты. Запрещается продолжать эксплуатацию устройства, если его эксплуатационная надежность не обеспечена в полной мере. В случае сомнений обращаться к дилеру.

Прежде чем оставить устройство: его следует выключить – вынуть штепсельную вилку.

Устройство безопасности

При срабатывании защитного устройства чрезмерно высокое давление отводится через перепускной клапан обратно на сторону всасывания высоконапорного насоса. Защитное устройство настраивается на заводе-изготовителе и его запрещено регулировать.

По окончании работы

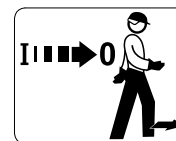

Прежде чем оставлять устройство, его следует выключить!

- Извлечь из розетки штепсельную вилку
- Отсоединить шланг для подачи воды от устройства и сети водоснабжения

Вынимать штепсельную вилку из розетки, держась за саму штепсельную вилку, а не за кабель питания.

Ремонт и техническое обслуживание

ПРЕДУПРЕЖДЕНИЕ



Перед началом проведения работ на агрегате: извлечь штепсельную вилку из розетки.

- Использовать только высококачественные комплектующие. В противном случае существует опасность

возникновения несчастных случаев или повреждения агрегата. При возникновении вопросов обратиться к специализированному дилеру.

- Работы на устройстве (например, замена соединительного кабеля) должны производиться только дилерами или квалифицированными электриками, во избежание возникновения опасностей.

Пластмассовые детали следует очищать тряпкой.

Острые предметы при чистке могут повредить полимерные детали

При необходимости очистить ребра охлаждения воздухом на корпусе двигателя.

Выполнять регулярное техобслуживание агрегата. Производить только те работы по техобслуживанию и ремонту, которые описаны в данной инструкции по эксплуатации. Все другие

виды работ следует поручать специализированному дилеру.

Компания STIHL рекомендует использовать оригинальные комплектующие STIHL. Они по своим характеристикам оптимально подходят для агрегата и соответствуют требованиям пользователя.

Компания STIHL рекомендует поручать проведение работ по техобслуживанию и ремонту только

специализированному дилеру STIHL.

Специализированные дилеры STIHL регулярно посещают обучения и в их распоряжение предоставляется техническая информация.

Комплектация устройства

Перед первым введением в эксплуатацию нужно установить различные комплектующие детали.

Держатель для распыляющего устройства

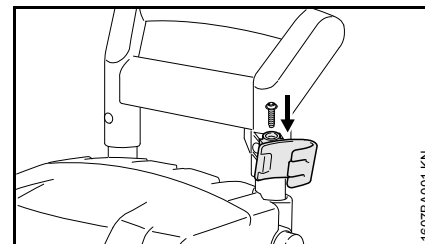

- Верхний держатель ввести в крепление рукоятки и закрепить болтом

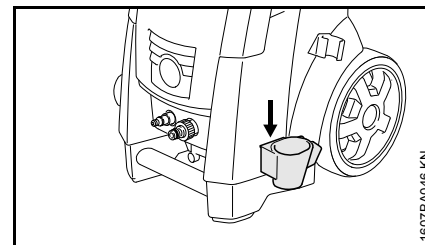

- Нижний держатель ввести в крепление корпуса – пока он не зафиксируется

Соединительный патрубок на системе подачи воды

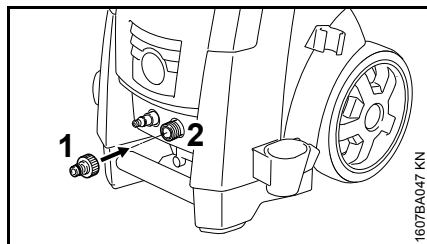

- Привинтить соединительный патрубок (1) на подаче воды (2) и затянуть вручную

Ящик для хранения насадок

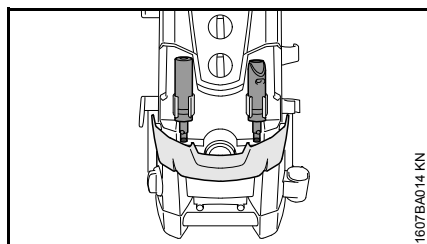

- Открыть откидную крышку – на держателях может храниться роторная насадка и плоскоструйная насадка

Держатели для высоконапорного шланга RE 143, RE 163

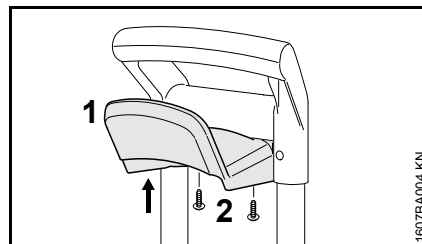

- Держатели (1) для высоконапорного шланга расположить на нижней стороне рукоятки и закрепить с помощью болтов (2)

Кривошип для барабана для шланга RE 143 PLUS, RE 163 PLUS

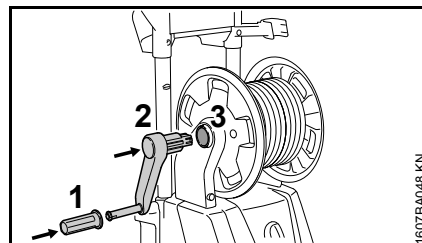

- Поворотную рукоятку (1) насадить на кривошип (2)
- Зафиксировать кривошип (2) в гнезде (3) барабана для шланга

Хранение принадлежностей

Очистительные иглы и другие принадлежности могут храниться непосредственно на устройстве – см. "Важные комплектующие".

Держатель для плоского шланга в кассете

Плоский шланг в кассете входит в объём поставки в зависимости от страны назначения, либо поставляется как дополнительные принадлежности.

Держатели для плоского шланга в кассете у всех модификаций входят в объём поставки и могут, при необходимости, устанавливаться.

Монтаж держателя у модификаций с поставляемым плоским шлангом в кассете

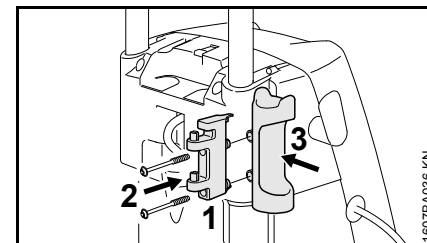

- Держатели для плоского шланга в кассете (1) с помощью поставляемых болтов (2) закрепить на держателе пистолета-распылителя (3)

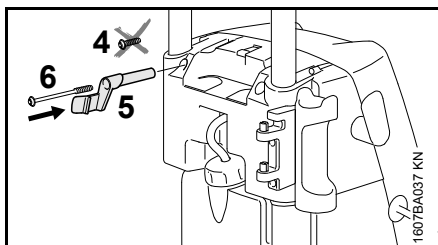

- Вывинтить болт (4)
- Фиксирующий крючок для плоского шланга в кассете (5) закрепить с помощью поставляемого болта (6)

Монтаж держателей у модификаций без поставляемого плоского шланга в кассете

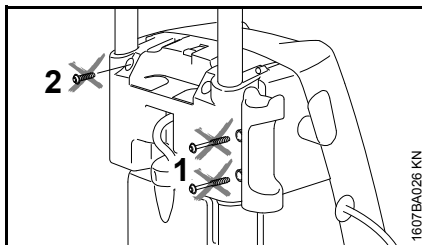

- Выкрутить болты (1) с держателя пистолета-распылителя
- Выкрутить болт (2)

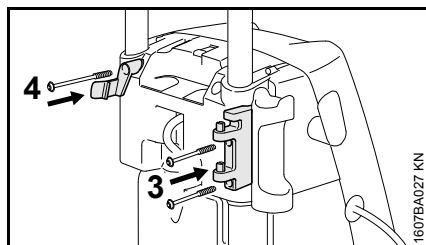

- Держатель для плоского шланга в кассете закрепить с помощью поставляемых болтов (3)
- Фиксирующий крючок для плоского шланга в кассете закрепить с помощью поставляемого болта (4)

Транспортировка устройства

Рукоятка, регулируемая по высоте

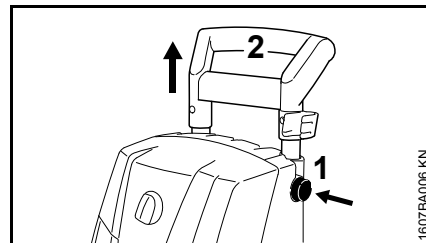

- Нажать кнопку (1) и рукоятку (2) потянуть вверх до упора
- Кнопку отпустить и рукоятку ещё раз потянуть / сместить, пока телескопические шины не войдут в зацепление

Ручка для транспортировки

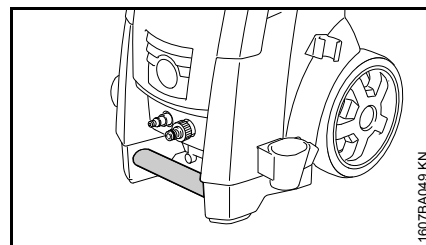

С помощью ручки для транспортировки устройство можно переносить.

Монтаж, демонтаж распыляющей трубки

Струйная трубка

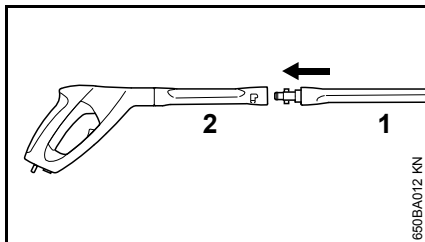

- Струйную трубку (1) ввести в крепление пистолета-распылителя (2), повернуть на 90° и зафиксировать

Демонтаж

- Струйную трубку (1) ввести в крепление пистолета-распылителя (2), повернуть на 90° и вынуть из крепления

Насадка

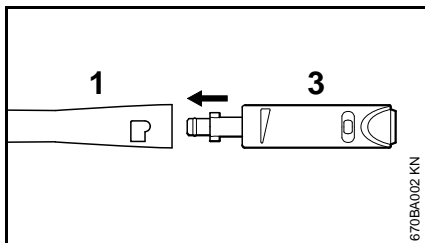

- Насадку (3) ввести в крепление струйной трубки (1)
- Насадку (3) удерживать нажатой и для фиксации повернуть на 90°

Демонтаж

- Насадку (3) нажать в крепление и для снятия фиксации повернуть на 90°

Монтаж, демонтаж шланга высокого давления

RE 143, RE 163

Монтаж высоконапорного шланга

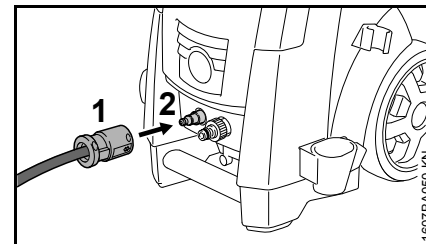

- Насадить муфту (1) на соединительный патрубок (2)

Демонтировать высоконапорный шланг

- Разблокировать шланг высокого давления, потянув за муфту (1) и снять с соединительного патрубка (2)

RE 143 PLUS, RE 163 PLUS

Высоконапорный шланг уже подсоединён.

Демонтировать высоконапорный шланг

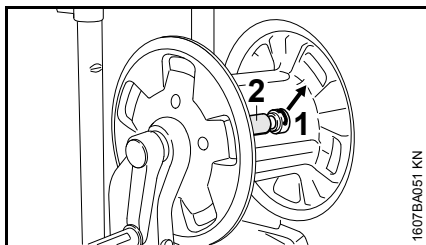

- Вынуть штекер с фиксирующей пружиной (1) и высоконапорный шланг (2) вытащить из соединительного патрубка

Монтаж высоконапорного шланга

- Высоконапорный шланг (2) одеть на соединительный патрубок барабана для шланга
- Штекер с фиксирующей пружиной (1) вставить в соединительный патрубок

Высоконапорный шланг на пистолете-распылителе

Монтаж

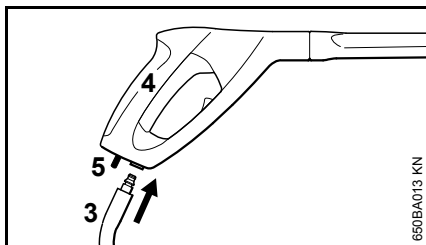

- Соединительный патрубок высоконапорного шланга (3) вставить в крепление пистолета-распылителя (4) до фиксации

Демонтаж

- Привести в действие стопорный рычаг (5) и извлечь шланг высокого давления (3) из крепления пистолета-распылителя

Удлинение высоконапорного шланга

Всегда следует использовать только удлинитель высоконапорного шланга – см. "Специальные принадлежности"

Подсоединение водоснабжения

- Подсоединить шланг для воды

Шланг для подачи воды перед подсоединением к агрегату промыть небольшим кол-вом воды, чтобы предотвратить попадание в агрегат песка и других загрязнений и удалить воздух из шланга для воды.

Диаметр шланга для воды:	1/2"
Длина шланга для воды:	мин. 10 м (чтобы пере-хватить импульс давления) макс. 25 м

Подсоединение шланга

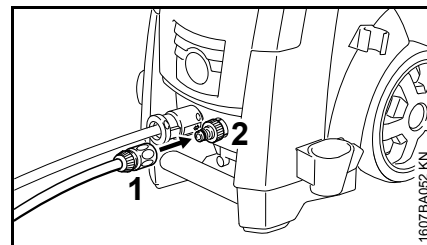

- Насадить муфту (1) на шланг (2)
- Открыть водопроводный кран

Для выпуска воздуха из системы:

- Пистолет-распылитель (без струйной трубки) приводить в действие до тех пор, пока не будет вытекать равномерная струя воды

Плоский шланг* Подсоединение

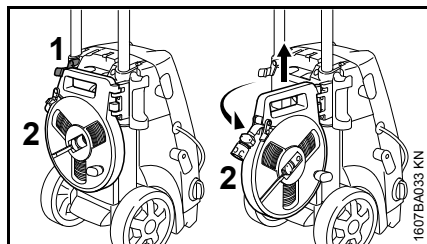

- Нажать на фиксирующий крючок (1) и откинуть катушку с плоским шлангом (2)
- Плоский шланг в катушке (2) вынуть из держателя по направлению вверх

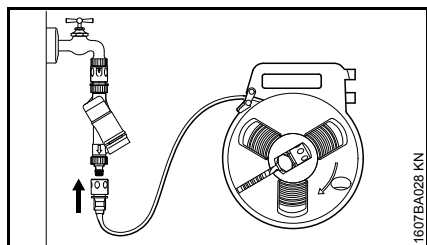

- Плоский шланг подсоединить к водопроводному крану

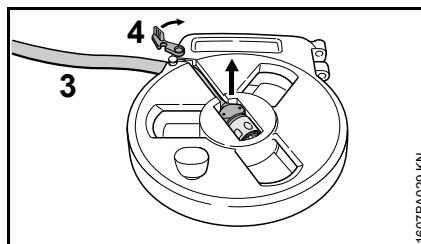

- Плоский шланг (3) полностью отмотать от катушки плоского шланга
- Открыть защёлку (4) и снять конец шланга вместе с муфтой
- Плоский шланг уложить свободно без перегибов и петель

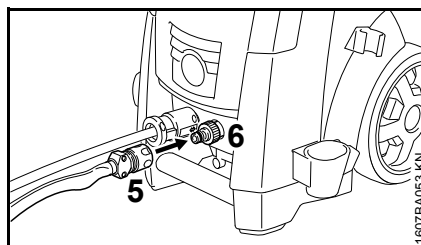

- Насадить муфту (5) на подсоединение шланга (6)
- Открыть водопроводный кран

Подключение к сети водоснабжения

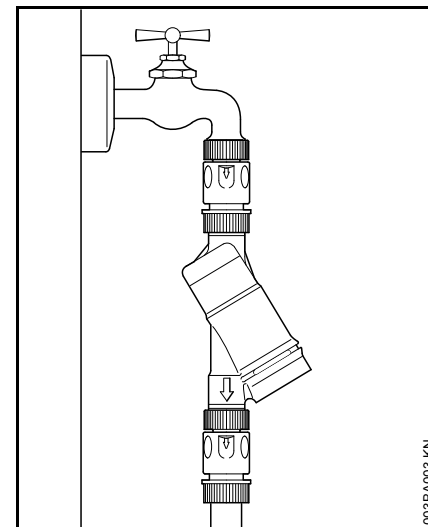

При подключении к сети снабжения питьевой водой между водопроводным краном и шлангом должен монтироваться прерыватель обратного потока. Конструкция прерывателя обратного потока должна выполнять предписания, действующие в стране применения.

Если питьевая вода прошла через обратный клапан, она больше не рассматривается как питьевая вода.

Для предотвращения попадания обратного потока воды из мойки высокого давления в сеть снабжения питьевой водой необходимо соблюдать нормы местного предприятия водоснабжения.

* Входит в объём поставки в зависимости от страны назначения, либо поставляется как специальная принадлежность

Создание безнапорного водоснабжения

Мойка высокого давления может использоваться на всасывания только с набором для всасывания (специальные принадлежности).



УКАЗАНИЕ

Обязательно следует использовать фильтр для воды.

- Агрегат подсоединить к подаче напорной воды и ненадолго привести в действие согласно прилагаемой инструкции по эксплуатации.
- Выключить агрегат
- Разбрызгиватель снять с высоконапорного шланга
- Открутить штуцер шланга от места подключения воды
- Ввод для устройства всасывания подключить с помощью поставляемого в комплекте с ним присоединительного элемента

Обязательно использовать соединительный элемент, поставляемый в комплекте с устройством всасывания. Шланговые штуцеры, серийно поставляемые с мойкой высокого давления, в работе на всасывание не сохраняют герметичность и поэтому не подходят для всасывания воды.

- Заполнить всасывающий шланг водой, а всасывающий колокол всасывающего шланга погрузить в емкость с водой – **не использовать грязную воду.**

- Высоконапорный шланг держать рукой по направлению вниз
- Включение агрегата
- Подождать, пока из высоконапорного шланга не будет выходить равномерная струя
- Выключить агрегат
- Подсоединить разбрызгиватель
- Включить агрегат с открытым пистолетом-распылителем
- Пистолет-распылитель ненадолго привести в действие несколько раз, для максимально быстрого удаления воздуха из агрегата

Электрическое подключение устройства

Напряжение и частота агрегата (см. заводскую табличку) должны совпадать с напряжением и частотой сети.

Минимальный предохранитель подсоединения к сети должен быть выполнен в соответствии со значением, заданным в Технических характеристиках – см. "Технические характеристики".

Устройство следует подключать к электропитанию через автоматический выключатель дифференциальной защиты, который прерывает подвод электропитания, если ток утечки к земле превышает 30 мА в течение 30 мс.

Подключение к сети должно соответствовать нормам IEC 60364-1, а также действующим в данной стране предписаниям.

Возникающие при включении агрегата колебания напряжения при неблагоприятных характеристиках сети (высокое полное сопротивление сети) могут причинить ущерб другим подключённым пользователям. Если полное сопротивление сети ниже 0,15 Ом, то неполадки возникнуть не могут.

Удлинительный кабель должен, в зависимости от напряжения сети и длины кабеля, иметь приведённое минимальное поперечное сечение.

Длина кабеля	Минимальное поперечное сечение
--------------	--------------------------------

220 В – 240 В:

До 20 м	1,5 мм ²
от 20 м до 50 м	2,5 мм ²

Подсоединение к штепсельной розетке сети

Перед подсоединением к сети энергоснабжения проверить выключено ли устройство – см. "Выключение устройства"

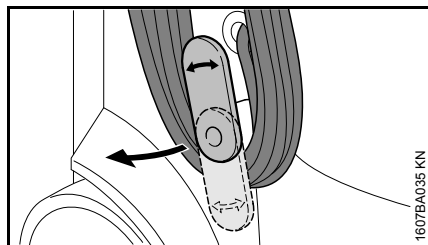

- Нижний держатель поднять вверх и снять соединительный провод
- Штепсельную вилку устройства либо штепсельную вилку удлинительного кабеля вставить в соответствующим образом инсталлированную штепсельную розетку

Включение устройства

- Открыть водопроводный кран



Устройство включать только при подсоединенном шланге для подачи воды и открытом водопроводном кране. Иначе возникает недостаток воды, что может привести к повреждению устройства.

- Полностью размотать высоконапорный шланг

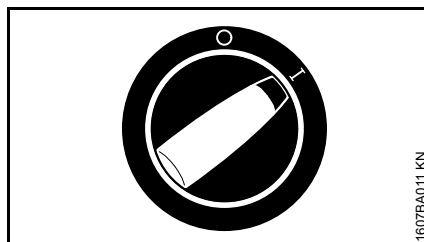

- Выключатель устройства повернуть в позицию I – устройство находится в режиме готовности (Standby)

Работы

Привести в действие пистолет-распылитель

- Пистолет-распылитель направлять на очищаемый объект – **ни в коем случае не на людей!**
- В случае использования, при запуске роторную насадку следует направлять вниз

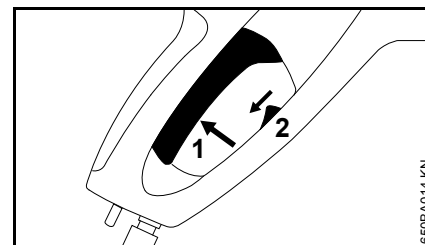

- Предохранительный рычаг (2) сместить вниз – фиксация рычага (1) будет снята
- Выжать рычаг (1)

Двигатель при отпускании рычага выключается.

Режим готовности (Standby)



Эксплуатировать агрегат в режиме готовности (Standby) на протяжении максимум 5 минут. При прекращении работы более чем на 5 минут, при перерывах в работе или если агрегат оставляется без

присмотра, следует выключить агрегат с помощью выключателя на агрегате – см. "Выключение агрегата".

Высоконапорный шланг



УКАЗАНИЕ

Высоконапорный шланг не перегибать и не образовывать из него петли.

Следить за тем, чтобы на высоконапорный шланг не укладывались тяжелые предметы и чтобы через него не переезжало транспортное средство.

Регулировка давления / объема подачи

Для увеличения срока адаптации к заданию на высоконапорном насосе регулируются рабочее давление и объем подаваемой воды

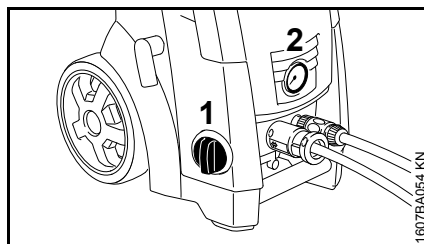

- Чтобы повысить рабочее давление и количество воды, вращать поворотную кнопку (1) по часовой стрелке
- Чтобы уменьшить рабочее давление и количество воды, вращать поворотную кнопку (1) против часовой стрелки
- Манометр (2) показывает давление в высоконапорном насосе

Примешивание средств для очистки

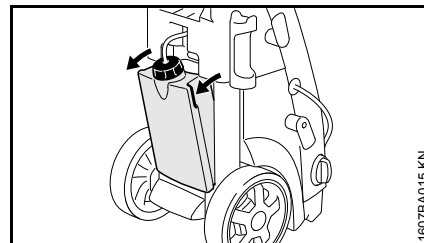

- Резервуар для чистящих средств взять за обе ручки и поднять до упора
- Крышку со всасывающим шлангом отвинтить от заправочного отверстия бака для чистящих средств
- Заправить в бак для чистящих средств чистящее средство STiHL в предписанной концентрации.
- Отверстие для заправки бака чистящих средств закрыть крышкой
- Нажимать на бак для чистящих средств до тех пор, пока он не зафиксируется в корпусе

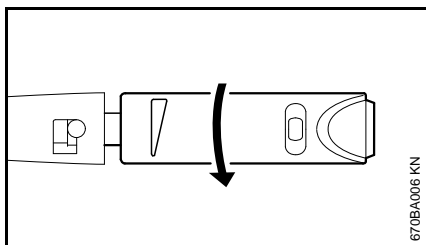

- Установочную втулку повернуть до упора по направлению стрелки (эксплуатация с пониженным давлением)

Моющие средства могут всасываться только при пониженном давлении.

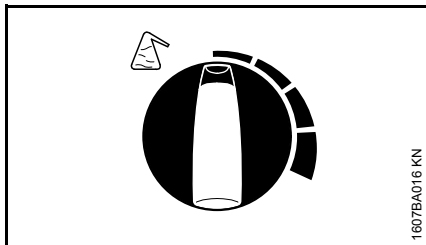

- Количество добавляемых чистящих средств отрегулировать с помощью дозирующей ручки

Дозирующую ручку

влево: 0 % (мин)

Дозирующую ручку

вправо: 5 % (макс)

- Чистящие средства наносить снизу вверх

Следить за тем, чтобы чистящие средства не присыхали к объекту чистки

Если нет необходимости в добавлении чистящих средств:

- Установить дозирующую ручку на 0 % (мин)
- Дать высоконапорной мойке немного поработать, с открытым пистолетом-распылителем, до тех пор, пока из насадки не прекратит вытекать чистящее средство.

При смонтированных удлинителях высоконапорного шланга всасывание чистящих средств из бака для чистящих средств.

Монтаж, демонтаж бака для чистящих средств

С устройства можно снять бак для моющих средств, например, с целью опорожнения или очистки последнего.

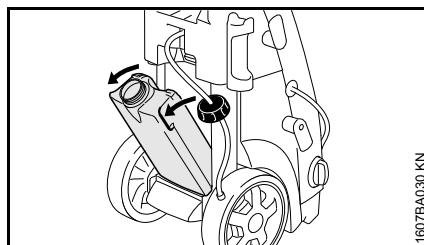

- Бак для чистящих средств взять за обе ручки, поднять над упором и вынуть из корпуса
- Крышку со всасывающим шлангом отвинтить от заправочного отверстия бака для чистящих средств

Всасывающий шланг для хранения может втягиваться в корпус высоконапорной мойки.

Монтаж

- Бак для чистящих средств установить в крепления на дне корпуса
- Нажимать на бак для чистящих средств до тех пор, пока он не зафиксируется в корпусе

По окончании работы

- Резервуар для чистящего средства опустошить и промыть чистой водой
- Всасывающий шланг погрузить в чистую воду
- Привести в действие распылительный пистолет и смыть остатки чистящего средства

Мощные средства всасывать из отдельной ёмкости

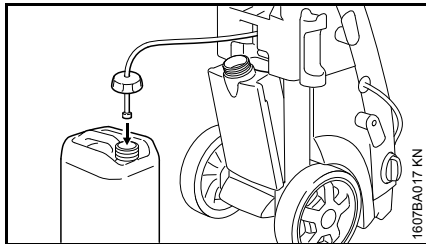

- Поднять ёмкость для чистящих средств
- Крышку со всасывающим шлангом отвинтить от заправочного отверстия бака для чистящих средств
- Крышку со всасывающим шлангом прикрутить к отдельной ёмкости для моющих средств

Крышка имеет стандартную резьбу и подходит к обычным ёмкостям для моющих средств.

- Всасывающий шланг следует максимально глубоко ввести в ёмкость для моющих средств

Точно рассчитать концентрацию моющих средств, отрегулировать

При использовании некоторых моющих средств концентрация должна быть отрегулирована очень точно. В данном случае следует измерить поток воды и расход моющих средств.

- Отрегулировать установочную втулку на насадке в режиме эксплуатации с пониженным давлением – как описано выше
- Дозирующую рукоятку для мощных средств установить на "0" % (минимум)
- Пистолет-распылитель вставить в соответствующую, пустую ёмкость (> 20 л) и приводить в действие ровно 1 минуту
- Измерить кол-во воды "Q" в ёмкости
- 2 литра моющих средств в предписанной концентрации заправить в соответствующую ёмкость (со шкалой 0,1 л) – компания STIHL рекомендует использовать моющие средства STIHL
- Всасывающий шланг опустить в ёмкость
- Дозирующую рукоятку моющих средств отрегулировать в соответствии с необходимой концентрацией: 0 % (мин.) до 5 % (макс.)
- Пистолет-распылитель вставить в соответствующую, пустую ёмкость (> 20 л) и приводить в действие ровно 1 минуту
- Расход моющих средств "QR" следует считывать со шкалы

Расчёт фактической концентрации моющих средств:

$$\frac{QR}{Q} \times V = \text{концентрация}$$

- QR = кол-во использованного чистящего средства (в литр/мин)
- Q = кол-во воды без чистящих средств (в литр/мин)
- V = предварительное разбавление чистящих средств (в %)

Если фактическая концентрация отклоняется от желаемой, дозирующую рукоятку отрегулировать соответствующим образом, при необходимости, повторить измерение.

Предварительное разбавление моющих средств рассчитать в %

Если предварительное разбавление не указано в %, то оно может быть установлено с помощью следующей таблицы:

Величина соотношения

1:1	=	50 %
1:2	=	33,3 %
1:3	=	25 %
1:5	=	16,6 %
1:10	=	9 %

Пример:

Расчёт величины соотношения 1:2

- A = 1
- B = 2

$$\frac{A}{(A + B)} \times 100 = \text{величина в \%}$$

$$\frac{1}{(1 + 2)} \times 100 = 33,3 \%$$

Указания относительно работы

Следующая информация и примеры использования облегчают работу и способствуют оптимальному результату чистки.

Рабочее давление и расход воды

Под высоким давлением загрязнения лучше отслаиваются. Чем больше расход воды, тем лучше будут отводиться отслоившиеся загрязнения.

Чувствительные комплектующие и поверхности (например, автомобильный лак, резина) следует чистить с меньшим давлением либо с большого расстояния, чтобы избежать повреждений. Для чистки транспортных средств достаточно давления в 100 бар.

Насадки

Работа с плоской насадкой

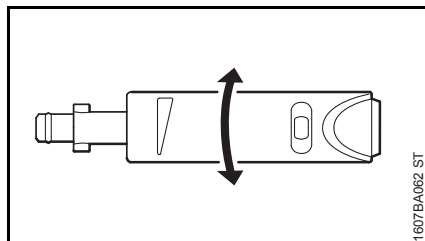

универсального применения – для очистки деталей и (чувствительных) поверхностей.

Рабочее давление на насадке регулируется бесступенчато.

Угол струи 15°, максимальный эффект на расстоянии около 7 см.

Области применения:

- Чистка транспортных средств и машин
- Чистка пола и поверхностей
- Чистка крыш и фасадов

Работа с роторной насадкой

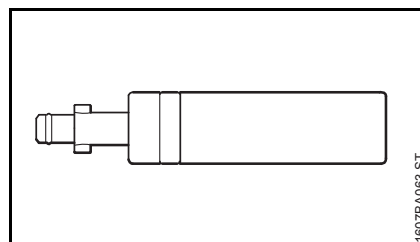

Насадка с вращающейся струей. Для удаления сильных загрязнений на стойких поверхностях. Максимальный эффект на расстоянии приблизительно 10 см.

Работа без насадки

Распылительное устройство может эксплуатироваться без насадок при низком давлении, например, для промывки большим количеством воды.

Чистка сильно загрязненных поверхностей

Сильно загрязнённые поверхности перед чисткой замочить водой.

Моющие средства

Моющие средства усиливают эффективность чистки. За счет соответствующего времени воздействия (в зависимости от используемого чистящего средства) повышается эффективность чистки.

Чистящие средства всегда следует использовать с задаваемой дозировкой, соблюдая соответствующие указания по применению чистящих средств.

Наносить чистящее средство снизу вверх и не допускать его высыхания.

Максимальный эффект при расстоянии 1 м.

Механическая чистка

Благодаря дополнительному использованию, например, роторной насадки либо моющей щётки легче снимаются прочно налипшие слои грязи.

Выключение устройства

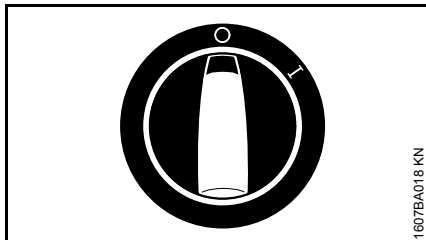

- Переключатель устройства повернуть в положение **0** и закрыть водопроводный кран
- Нажимать пистолет-распылитель до тех пор, пока вода не будет только капать из насадки (агрегат теперь в безнапорном состоянии)
- Отпустить Рычаг

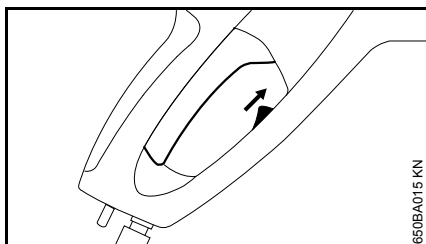

- Предохранительный рычаг пистолета-распылителя сместить вверх – рычаг фиксируется, это предотвращает непреднамеренно включение

После работы

- Штепсельную вилку извлечь из розетки
- Шланг снять с водопроводного крана и устройства

Промыть насадку

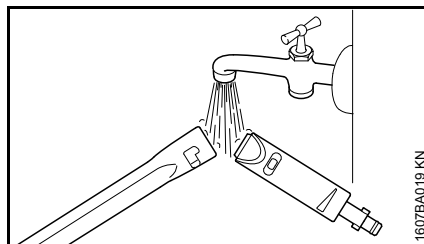

- Защелку струйной трубки и насадку промыть водой, чтобы не образовались какие-либо отложения

Модификации с плоским шлангом в кассете*

- Остатки воды удалить из плоского шланга
- Плоский шланг уложить ровно, без перегибов и петель

* Входит в объём поставки в зависимости от страны назначения, либо поставляется как специальная принадлежность

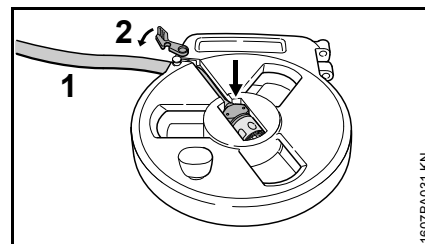

- Муфту положить в крепление и плоский шланг (1) провести через отверстие
- Закрыть защелку (2)

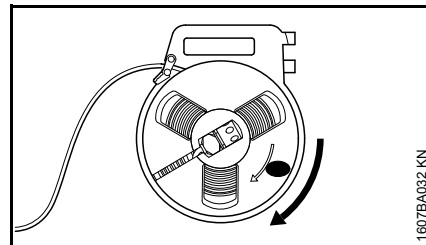

- Смотать плоский шланг

Смотать соединительный кабель

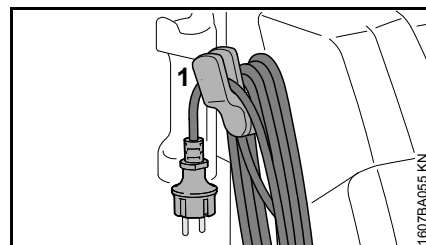

- Смотать соединительный провод и для закрепления навесить на держатель (1)

**Смотать шланг высокого давления и
убрать распылитель на хранение**

RE 143, RE 163

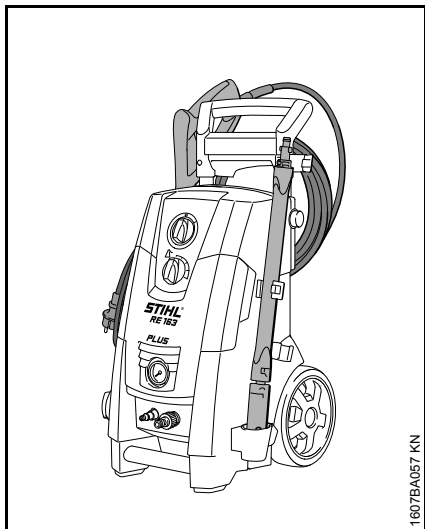
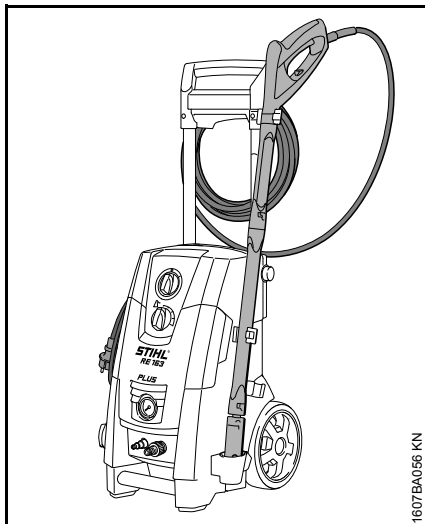

RE 143 PLUS, RE 163 PLUS

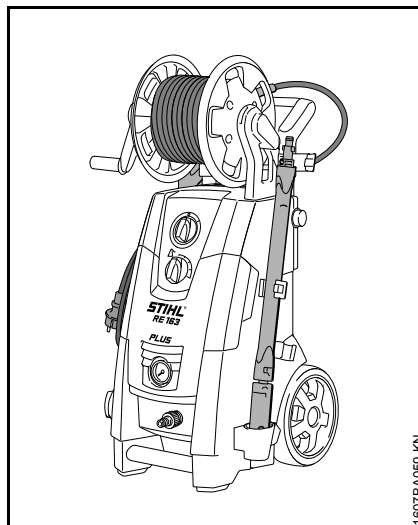
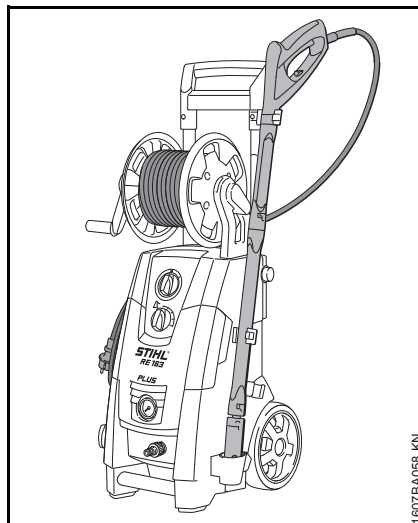

Хранение устройства

Устройство храните в сухом, защищенном от мороза помещении.

Если защита от мороза не может быть обеспечена, то засосите в насос антифриз на основе гликоля, – как для транспортных средств:

- Шланг для подвода воды погрузите в емкость с антифризом.
- Пистолет-распылитель без струйной трубки погрузите в ту же самую емкость.
- Включите устройство при открытом пистолете-распылителе.
- Работайте пистолетом-распылителем до тех пор, пока не будет выступать равномерная струя.
- Остатки антифриза храните в закрытой емкости.

Ввод в эксплуатацию после длительного складирования

Из-за длительного времени хранения минеральный осадок воды может откладываться в помпе. В результате этого двигатель запускается лишь с трудом или вообще не запускается.

- Устройство подсоединить к водопроводу и промыть тщательно водопроводной водой, штепсельная вилка должна быть вынута.
- Штепсельную вилку вставить в штепсельную розетку
- Включить устройство с открытым пистолетом-распылителем

Указания по техобслуживанию и техническому уходу

Данные относятся к нормальным условиям эксплуатации. При более длительных ежедневных часах работы указанные интервалы следует соответствующим образом сократить. При не регулярной эксплуатации интервалы могут быть соответственно удлинены.		Перед началом работы	По окончании работы или ежедневно	Ежемесячно	При повреждении	При необходимости
Устройство в сборе	Визуальный контроль (состояние, герметичность)	X				
	Очистка		X			X
Подсоединения на высоконапорном шланге	Очистка		X			X
	Смазка					X
Соединительный штепсель струйной трубки и соединительная муфта пистолета-распылителя	Очистка	X				X
Фильтр для подачи воды на высоконапорном входе	Очистка			X		X
	Замена				X	
Высоконапорная насадка	Очистка		X			
	Замена				X	
Вентиляционные отверстия	Очистка					X
Опоры	Контроль					X
	Замена				X	

Техническое обслуживание

Перед проведением работ по техобслуживанию или очисткой агрегата следует всегда извлекать из розетки штепсельную вилку.

С целью обеспечения бесперебойной эксплуатации мы рекомендуем проведение следующих работ после каждого пользования агрегатом:

- Перед монтажом промыть водой водопроводный шланг, высоконапорный шланг, струйную трубку и принадлежности
- Муфты очистить от песка и пыли

Почистить форсунку

Засорение насадки может стать причиной слишком высокого давления насоса, поэтому насадку необходимо немедленно почистить.

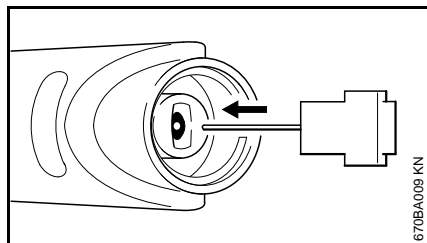

- Выключить агрегат
- Нажимать пистолет-распылитель до тех пор, пока вода не будет только капать из насадки – устройство теперь в безнапорном состоянии

- Демонтаж насадки
- Насадку прочистить очистительной иглой



УКАЗАНИЕ

Насадку следует чистить только после демонтажа

- Насадку спереди промыть водой

Очистка фильтра на подаче воды

Фильтр на подаче воды очищать, в зависимости от степени загрязнения, ежемесячно или чаще.

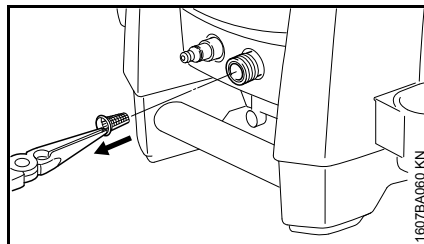

- Ослабить соединение шланга
- Фильтр осторожно вынуть с помощью щипцов и промыть водой
- Перед установкой следует убедиться в том, что сетка исправна – повреждённую сетку следует заменить

Очистка вентиляционных отверстий

Агрегат должен содержаться в чистоте, чтобы охлаждающий воздух мог свободно циркулировать через отверстия.

Смазка муфты

При необходимости следует смазать муфты на пистолете-распылителе, предназначенные для подсоединения высоконапорного шланга и струйной трубки.

Минимизация износа, а также избежание повреждений

Соблюдение заданных величин, указанных в данной инструкции по эксплуатации, поможет избежать преждевременный износ и повреждение устройства.

Эксплуатация, техническое обслуживание и хранение устройства должны осуществляться так тщательно, как это описано в данной инструкции по эксплуатации.

За все повреждения, которые были вызваны несоблюдением указаний относительно техники безопасности, работы и технического обслуживания, ответственность несёт сам пользователь. Это особенно актуально для таких случаев:

- внесение изменений в продукте, которые не разрешены фирмой STIHL
- Были использованы инструменты либо принадлежности, которые не допускаются к пользованию с данным устройством, не подходят либо имеют низкое качество
- Пользование устройством не по назначению
- Устройство было использовано для спортивных мероприятий и соревнований
- Повреждение вследствие эксплуатации устройства с дефектными комплектующими

- Повреждения, причиненные морозом
- Повреждения вследствие подвода неправильного напряжения
- Повреждения вследствие плохого водоснабжения (например, слишком малое поперечное сечение питающего шланга)

Работы по техническому обслуживанию

Все работы, перечисленные в разделе "Указания по техническому обслуживанию и техходу" должны проводиться регулярно. В случае если данные работы по техническому обслуживанию не могут быть выполнены самим пользователем, необходимо обратиться к специализированному торговому агенту.

Фирма STIHL рекомендует поручить проведение работ по техобслуживанию и ремонту только специализированному торговому агенту фирмы STIHL. Специализированные торговые агенты фирмы STIHL посещают регулярно курсы по повышению квалификации и в их распоряжении предоставляется техническая информация.

Если данные работы не проводятся либо выполняются не надлежащим образом, то могут возникнуть повреждения, за которые отвечает сам пользователь. К ним кроме прочих относятся:

- Повреждения компонентов устройства вследствие неправильного или недостаточного проведения работ по техобслуживанию
- Коррозия и другие повреждения как следствие неправильного хранения
- Повреждения устройства вследствие использования запасных частей низкого качества

Детали, подверженные износу

Некоторые детали мойки высокого давления, даже при применении их по назначению, подвержены нормальному износу и должны своевременно заменяться, в зависимости от вида и продолжительности их использования. К ним, среди прочего, относятся:

- Насадки высокого давления
- Шланги высокого давления

Важные комплектующие

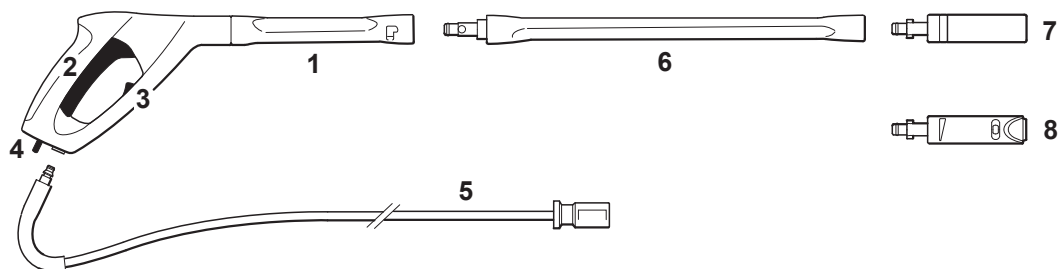

RE 143, RE 163

RE 143 PLUS, RE 163 PLUS

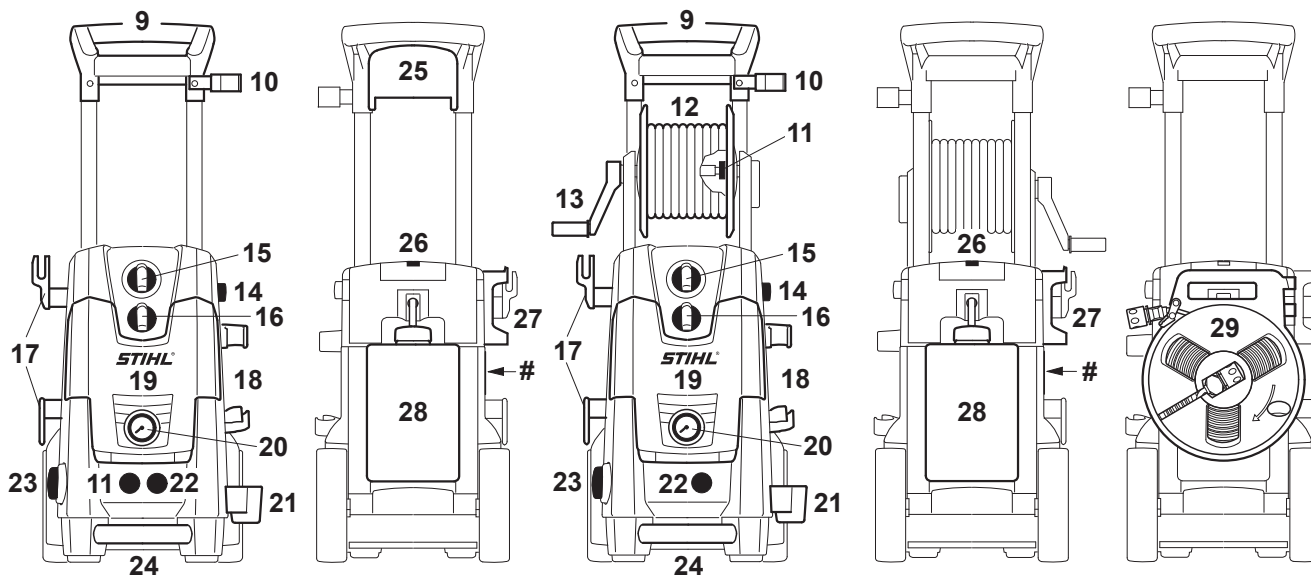

1607BA061 KN

- 1 Пистолет-распылитель
- 2 Рычаг
- 3 Предохранительный рычаг
- 4 Пружинная кнопка
- 5 Высоконапорный шланг
- 6 Струйная трубка
- 7 Роторная насадка
- 8 Высоконапорная насадка, регулируется
- 9 Рукоятка
- 10 Верхний держатель для опрыскивающего устройства
- 11 Патрубок высоконапорного шланга
- 12 Барабан для шланга
- 13 Поворотная ручка барабана для шланга
- 14 Кнопка для регулировки рукоятки по высоте
- 15 Выключатель агрегата
- 16 Поворотная ручка для дозирования моющих средств
- 17 Держатель для соединительного провода
- 18 Держатель для специальных принадлежностей, как например, вращающаяся моющая щётка
- 19 Ящик для хранения насадок
- 20 Манометр
- 21 Нижний держатель для опрыскивающего устройства
- 22 Подсоединение для подачи воды
- 23 Поворотная ручка регулировка давления / кол-ва подачи
- 24 Ручка для транспортировки
- 25 Держатель шланга
- 26 Игла для чистки
- 27 Держатель для пистолета-распылителя

- 28 Ёмкость для моющих средств
- 29 Плоский шланг в кассете (входит в объём поставки в зависимости от страны назначения, либо поставляется как специальная принадлежность)
- # Заводская табличка агрегата

Технические данные

Данные системы электрики

RE 143, RE 143 PLUS

Параметры сети электроснабжения:	230 В / 1~ / 50 Гц ^{1), 4)} 220 В / 1~ / 50 Гц ²⁾ 220 В / 1~ / 60 Гц ³⁾
Мощность:	2,9 кВт ^{1) 3)} 2,2 кВт ²⁾ 2,8 кВт ⁴⁾
Потребление тока:	12,6 А ¹⁾ 10 А ²⁾ 13,2 А ³⁾ 12,2 А ⁴⁾
Предохранитель, инерционный (характеристика "С" либо "К"):	13 А ^{1) 2) 4)} 15 А ³⁾
Класс защиты:	I
Вид защиты:	IP X5
1)	Конструктивное исполнение 230 В / 50 Гц
2)	Конструктивное исполнение 220 В / 50 Гц
3)	Конструктивное исполнение 220 В / 60 Гц
4)	Конструктивное исполнение для Великобритании 230 В / 50 Гц

RE 163, RE 163 PLUS

Параметры сети 230 В / 1~ / 50 Гц
электроснабжения: 230 В – 240 В / 1~ / 50 Гц ⁵⁾

Мощность: 3,3 кВт
2,4 кВт ⁵⁾

Потребление тока: 14,3 А
10 А ⁵⁾

Предохранитель, инерционный (характеристика "С" либо "К"): 16 А
10 А ⁵⁾

Класс защиты: I

Вид защиты: IP X5

⁵⁾ Конструктивное исполнение 230 В - 240 В / 50 Гц

Гидравлические данные

RE 143, RE 143 PLUS

Рабочее давление: 14 Мпа ¹⁾
(140 бар)
12 Мпа ²⁾
(120 бар)
12.2 Мпа ³⁾
(122 бар)
12.8 Мпа ⁴⁾
(128 бар)

Макс. допустимое давление: 15 МПа
(150 бар)

Макс. давление на подаче воды: 1 Мпа
(10 бар)

Макс. поток воды: 610 л/ч ^{1) 4)}
520 л/ч ²⁾
700 л/ч ³⁾

Поток воды согласно EN 60335-2-79: 540 л/ч ¹⁾
470 л/ч ²⁾
660 л/ч ³⁾
570 л/ч ⁴⁾

Максимальная высота всасывания: 0,5 м

Макс. температура на подаче воды

Эксплуатация с водой под давлением: 60 °С

Эксплуатация на всасывание: 20 °С

Максимальная сила отдачи: 25,1 Н ¹⁾
20,2 Н ²⁾

28,6 Н ³⁾

25,3 Н ⁴⁾

- 1) Конструктивное исполнение 230 В / 50 Гц
- 2) Конструктивное исполнение 220 В / 50 Гц
- 3) Конструктивное исполнение 220 В / 60 Гц
- 4) Конструктивное исполнение для Великобритании 230 В / 50 Гц

RE 163, RE 163 PLUS

Рабочее давление: 15 МПа
(150 бар)
12 Мпа ⁵⁾
(120 бар)

Макс. допустимое давление: 16 МПа
(160 бар)

Макс. давление на подаче воды: 1 Мпа
(10 бар)

Макс. поток воды: 650 ё/+àñ
520 л/ч ⁵⁾

Поток воды согласно EN 60335-2-79: 570 ё/+
470 л/ч ⁵⁾

Максимальная высота всасывания: 0,5 м

Макс. температура на подаче воды

Эксплуатация с водой под давлением: 60 °С

Эксплуатация на всасывание: 20 °С

Максимальная сила отдачи: 27,4 Н
20,2 Н ⁵⁾

⁵⁾ Конструктивное исполнение 230 В - 240 В / 50 Гц

Размеры

RE 143, RE 163

Длина ок.: 386 мм

Ширина ок.: 377 мм

Высота ок.: 711 мм

RE 143 PLUS, RE 163 PLUS

Длина ок.: 386 мм

Ширина ок.: 377 мм

Высота ок.: 787 мм

Вес

RE 143

Устройство: 24 кг

Состояние готовности к эксплуатации: 26,4 кг

RE 143 PLUS

Устройство: 25 кг

Состояние готовности к эксплуатации: 27,2 кг

RE 163

Устройство:	24 кг
Состояние готовности к эксплуатации:	26,4 кг

RE 163 PLUS

Устройство:	25 кг
Состояние готовности к эксплуатации:	27,2 кг

Высоконапорный шланг

RE 143:	9 м, DN 06, стальная ткань
RE 143 PLUS:	12 м, DN 06, стальная ткань
RE 163:	9 м, DN 06, стальная ткань
RE 163 PLUS:	12 м, DN 06, стальная ткань

Плоский шланг

12 м, текстильная ткань

Значения уровня звука и вибраций**Уровень давления звука L_{pA} согласно EN 60335-2-79 приложение ZAA**

RE 143	71,7 дБ (A) ¹⁾ 74,6 дБ (A) ²⁾ 75,6 дБ (A) ³⁾
RE 143 PLUS	77,4 дБ (A) ¹⁾ 77,9 дБ (A) ⁴⁾
RE 163	73,5 дБ (A) ¹⁾ 74,6 дБ (A) ⁵⁾
RE 163 PLUS	79,7 дБ (A) ¹⁾

RE 143, RE 143 PLUS, RE 163, RE 163 PLUS

Уровень мощности звука L_{wA} согласно EN 60335-2-79 приложение ZAA

RE 143	84,8 дБ (A) ¹⁾ 87,6 дБ (A) ²⁾ 88,7 дБ (A) ³⁾
RE 143 PLUS	90,5 дБ (A) ¹⁾ 91 дБ (A) ⁴⁾
RE 163	86,6 дБ (A) ¹⁾ 87,6 дБ (A) ⁵⁾
RE 163 PLUS	92,8 дБ (A) ¹⁾

- 1) Модификация 230 В / 50 Гц
- 2) Модификация 220 В / 50 Гц
- 3) Модификация 220 В / 60 Гц
- 4) Модификация 230 В / 50 Гц Великобритания
- 5) Модификация 230 В - 240 В / 50 Гц

Величина вибраций a_{hv} на рукоятке согласно ISO 5349

С плоской насадкой < 2,5 м/с²

Для уровня звукового давления и уровня звуковой мощности величина K-составляет согласно RL 2006/42/EG = 1,5 дБ(A); для уровня вибраций величина K-составляет согласно RL 2006/42/EG = 2,0 м/с².

REACH

REACH обозначает постановление ЕС для регистрации, оценки и допуска химикатов.

Информация для выполнения постановления REACH (EC) № 1907/2006 см. www.stihl.com/reach

Установленный срок службы

Полный установленный срок службы составляет до 30 лет.

Установленный срок службы предполагает соответствующие и своевременные обслуживание и уход согласно руководству по эксплуатации.

Специальные принадлежности

Указания по применению и ограничениям применения

Удлинение струйной трубки

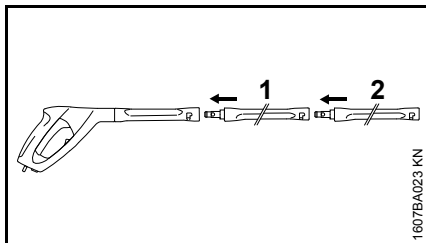

Принципиально может применяться только одно удлинение струйной трубки (1) между пистолетом-распылителем и серийной струйной трубкой (2).

RA 101

RA 101 эксплуатировать на пистолете-распылителе непосредственно, либо вместе с поставляемым с ним удлинением струйной трубки. Не монтировать другое удлинение струйной трубки.

Пескоструйное устройство влажного распыления

Пескоструйное устройство влажного распыления эксплуатировать на пистолете-распылителе непосредственно, либо вместе с удлинением струйной трубки. Не монтировать другое удлинение струйной трубки.

Набор для очистки трубок, 15 м

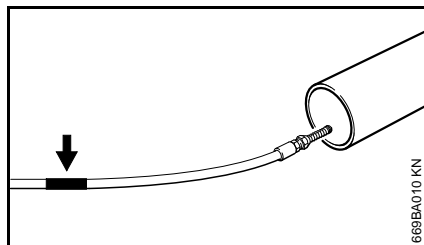

На шланге для чистки под насадкой находится маркировка (см. стрелка).

- Шланг ввести в подлежащую чистке трубку до маркировки – лишь после этого включить агрегат

Если при вытягивании шланга из трубки станет видна маркировка:

- Выключить агрегат
- Привести в действие пистолет-распылитель, пока агрегат не станет безнапорным
- Шланг полностью вынуть из трубки

Никогда не вытаскивать шланг из трубки при включенном агрегате.

Удлинения высоконапорного шланга

- Металлическая ткань, 7 м
- Металлическая ткань, 10 м
- Металлическая ткань, 20 м

Всегда присоединять только одно удлинение высоконапорного шланга между устройством и высоконапорным шлангом.

Плоский текстильный шланг в кассете

Шланг низкого давления для присоединения мойки высокого давления к водопроводному крану. С помощью кассеты плоский тканевый шланг можно сматывать и разматывать, а также хранить непосредственно на устройстве с экономией места.

Вращающаяся моющая щетка

Вращающуюся моющую щётку эксплуатировать на пистолете-распылителе либо непосредственно, либо вместе с удлинением струйной трубки. Не монтировать другое удлинение струйной трубки.

Загнутая струйная трубка

Загнутую струйную трубку эксплуатировать на пистолете-распылителе либо непосредственно, либо вместе с удлинением струйной трубки. Не монтировать другое удлинение струйной трубки.

Насадка может очищаться с помощью очистительной иглы, которая поставляется вместе с ней.

Загнутая струйная трубка, длинная

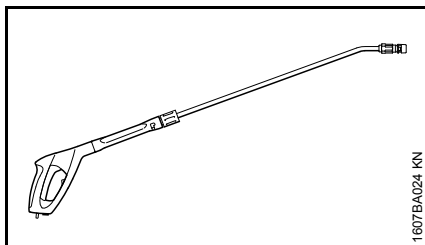

Актуальную информацию по этим и другим специальным принадлежностям можно получить у специализированного дилера STIHL.

Длинную загнутую струйную трубку эксплуатировать только непосредственно на пистолете-распылителе. Не монтировать удлинение струйной трубки.

Не направлять на непросматриваемые углы, где могут находиться люди. Насадка может очищаться с помощью очистительной иглы, которая поставляется вместе с ней.

Фильтр для воды

Для очистки воды из водопроводной сети, а также при безнапорном режиме всасывания.

Обратный клапан

Обратный клапан предотвращает обратное течение воды из мойки высокого давления в водопроводную сеть.

Другие специальные принадлежности

- Моющая щётка для поверхностей
- Набор для чистки
- Набор для всасывания
- Средства для чистки и ухода для различных областей применения

Устранение неполадок в работе

Перед проведением работ на устройстве вынуть штепсельную вилку, закрыть водопроводный кран и нажать пистолет-распылитель до тех пор, пока давление не будет убрано.

Неисправность	Причина	Устранение
Двигатель при включении не запускается (гудит при включении)	Напряжение сети очень низкое или не в порядке	Проконтролировать электрическое подсоединение Проверить вилку, кабель и выключатель
	Удлинение кабеля с неправильным поперечным сечением	Применять удлинение с достаточным поперечным сечением, см. "Подключение устройства к электросети".
	Удлинение кабеля слишком длинное	Устройство подсоединить без, либо с более коротким удлинением кабеля
	Сетевой предохранитель отключен	Выключить устройство, нажать пистолет-распылитель до тех пор, пока вода не будет стекать из распыляющей головки только по капле, нажать предохранительный рычаг, включить сетевой предохранитель
	Пистолет-распылитель не приведён в действие	При включении нажать пистолет-распылитель
Двигатель при работе включается и выключается	Высоконапорный насос или опрыскивающее устройство негерметичны	Ремонт устройства поручить специализированному дилеру ¹⁾
Двигатель останавливается	Устройство отключается вследствие перегрева двигателя	Проверить, совпадает ли напряжение сети электроснабжения с напряжением устройства, двигатель оставить охлаждаться в течение 5 минут
Плохая, мутная, грязная форма струи	Насадка загрязнена	Почистить насадку – см. "Техническое обслуживание"

Перед проведением работ на устройстве вынуть штепсельную вилку, закрыть водопроводный кран и нажать пистолет-распылитель до тех пор, пока давление не будет убрано.

Неисправность	Причина	Устранение
Колебания давления или падение давления	Недостаточное количество воды	Полностью открыть водопроводный кран Придерживаться допустимой высоты всасывания (только при эксплуатации на всасывание)
	Высоконапорная насадка в распылительной головке загрязнена	Очистить высоконапорную насадку, см. "Техническое обслуживание"
	Фильтр для подачи воды на входе насоса засорен	Очистите фильтр для подачи воды, см. "Техническое обслуживание"
	Высоконапорный насос негерметичный, клапаны неисправны	Ремонт устройства поручите специализированному дилеру ¹⁾
	Насадка забилась	Почистить насадку
Средство для очистки не добавляется	Бак для чистящих средств пустой	Заправить бак для чистящих средств
	Всасывающее отверстие для чистящих средств забилось	Удалить загрязнение
	Насадка Venturi износилась	Ремонт устройства поручить специализированному дилеру

¹⁾ Компания STIHL рекомендует специализированного дилера STIHL

Указания по ремонту

Пользователи данного устройства могут осуществлять только те работы по техническому обслуживанию и уходу, которые описаны в данной инструкции по эксплуатации. Остальные виды ремонтных работ могут осуществлять только специализированные дилеры.

Фирма STIHL рекомендует поручить проведение работ по техобслуживанию и ремонту только специализированному дилеру фирмы STIHL. Специализированные дилеры фирмы STIHL посещают регулярно курсы по повышению квалификации и в их распоряжении предоставляется техническая информация.

При ремонте монтировать только те комплектующие, которые допущены компанией STIHL для данного моторизированного устройства либо технически равноценные комплектующие. Применяйте только высококачественные запасные части. Иначе существует опасность возникновения несчастных случаев или повреждения устройства.

Фирма STIHL рекомендует использовать оригинальные запасные части фирмы STIHL.

Оригинальные запасные части фирмы STIHL можно узнать по номеру комплектующей STIHL, по надписи **STIHL** и при необходимости по обозначению комплектующей STIHL  (на маленьких комплектующих может быть только одно обозначение).

Устранение отходов



Мойка высокого давления, принадлежности и упаковка подлежат отправке на безопасную для окружающей среды переработку.



Не утилизировать мойку высокого давления, принадлежности и упаковку вместе с бытовыми отходами.

Информацию относительно утилизации можно получить у представителя STIHL.

- Утилизировать мойку высокого давления, принадлежности и упаковку согласно предписаниям и без вреда для окружающей среды.

Сертификат соответствия ЕС

ANDREAS STIHL AG & Co. KG
Badstr. 115
D-71336 Waiblingen

Deutschland

подтверждает, что

Конструкция: мойки высокого давления

Заводская марка: STIHL

Серия: RE 143,
RE 143 PLUS

Серийный идентификационный номер: 4768

Серия: RE 163,
RE 163 PLUS

Серийный идентификационный номер: 4769

соответствует условиям по выполнению директив 2011/65/EU, 2006/42/EG, 2004/108/EG (до 19.04.2016), 2014/30/EU (с 20.04.2016) и 2000/14/EG и разработан и изготовлен в соответствии с действующими на момент изготовления версиями следующих норм:

EN ISO 12100-1, EN ISO 12100-2, EN 55014-1, EN 55014-2, EN 60335-1, EN 60335-2-79, EN 61000-3-2, EN 61000-3-3

Установление измеренного и гарантированного уровня звуковой мощности производилось согласно директиве 2000/14/EG, приложение V, с использованием стандарта ISO 3744.

Измеренный уровень звуковой мощности

RE 143	84,8 дБ(A) ¹⁾
	87,6 дБ(A) ²⁾
	88,7 дБ(A) ³⁾
RE 143 PLUS	90,5 дБ(A) ¹⁾
	91 дБ(A) ⁴⁾
RE 163	86,6 дБ(A) ¹⁾
	87,6 дБ(A) ⁵⁾
RE 163 PLUS	92,8 дБ(A) ¹⁾

Гарантированный уровень звуковой мощности

RE 143	86 дБ(A) ¹⁾
	89 дБ(A) ²⁾
	90 дБ(A) ³⁾
RE 143 PLUS	92 дБ(A)
RE 163	88 дБ(A) ¹⁾
	89 дБ(A) ⁵⁾
RE 163 PLUS	94 дБ(A) ¹⁾

- 1) Конструктивное исполнение 230 В / 50 Гц
- 2) Конструктивное исполнение 220 В / 50 Гц
- 3) Конструктивное исполнение 220 В / 60 Гц
- 4) Конструктивное исполнение для Великобритании 230 В / 50 Гц
- 5) Конструктивное исполнение 230 В - 240 В / 50 Гц

Хранение технической документации:

ANDREAS STIHL AG & Co. KG
Produktzulassung

Год выпуска устройства указан на CE-табличке устройства.

Waiblingen, 11.03.2016
ANDREAS STIHL AG & Co. KG

Ваш



Thomas Elsner

Руководитель отдела управления производством и услугами

**Адреса****В Российской Федерации:**

ООО "Андреас Штиль Маркетинг"
ул. Тамбовская, 12, оф. 53 53
Россия, 192007, Санкт-Петербург

В Белоруссии:

Представительство
ANDREAS STIHL AG & Co. KG
ул. К. Цеткин, 51-11а
Белоруссия, 220004 Минск

В Казахстане:

Представительство
ANDREAS STIHL AG & Co. KG
ул. Шагабутдинова, 125 А, офис 2
Казахстан, 050026, Алматы

Зміст

До даної інструкції з експлуатації	179	Вказівки з ремонту	212
Вказівки з техніки безпеки та техніки роботи	179	Знищення відходів	212
Комплектація пристрою	188	Сертифікат відповідності ЄС	212
Транспортування пристрою	190		
Монтаж, демонтаж розпилюючої трубки	190		
Монтаж, демонтаж шлангу високого тиску	191		
Встановити під'єднання до постачання води	192		
Встановити під'єднання до постачання води без тиску	193		
Під'єднання пристрою до електромережі	194		
Вмикання пристрою	195		
Робота	195		
Домішування миючих засобів	196		
Інструкції стосовно роботи	198		
Вимикання пристрою	199		
Після закінчення роботи	199		
Зберігання пристрою	201		
Введення в експлуатацію після тривалого зберігання	201		
Вказівки стосовно технічного обслуговування та догляду	202		
Технічне обслуговування	203		
Мінімізація зношування та уникнення пошкоджень	204		
Важливі комплектуючі	205		
Технічні дані	206		
Спеціальне приладдя	208		
Ліквідація неполадок у роботі	210		

Шановні покупці,

дякуємо за те, що Ви обрали якісний виріб компанії STIHL.

Даний продукт виготовлено із застосуванням сучасних виробничих технологій та масштабних заходів з контролю якості. Ми доклали усіх зусиль для того, щоб Ви були задоволені даним агрегатом та могли працювати на ньому без будь-яких проблем.

Якщо у Вас виникнуть питання стосовно Вашого агрегату, звертайтеся будь ласка до Вашого дилера або безпосередньо до нашої компанії, яка займається продажами.

Ваш



Dr. Nikolas Stihl

STIHL®

Дана інструкція з експлуатації захищена авторським правом. Всі права компанія залишає за собою, особливо право на розмноження, переклад та переробку із використанням електронних систем.

До даної інструкції з експлуатації

Символи на картинках

Всі символи на картинках, які нанесені на пристрій, пояснюються у даній інструкції з експлуатації.

Позначення розділів тексту

ПОПЕРЕДЖЕННЯ

Попередження про небезпеку нещасного випадку та травмування людей а також тяжких матеріальних збитків.

ВКАЗІВКА

Попередження про пошкодження пристрою або окремих комплектуючих.

Технічна розробка

Компанія STIHL постійно працює на подальшими розробками всіх машин та пристроїв; тому ми повинні залишити за собою право на зміни об'єму поставок у формі, техніці та устаткуванні.

Стосовно даних та малюнків даної інструкції з експлуатації таким чином не можуть бути пред'явлені які-небудь претензії.

Вказівки з техніки безпеки та техніки роботи



Під час роботи із агрегатом потрібні особливі заходи безпеки, оскільки робота виконується із використанням електричного струму.



Перед першим введенням агрегату в експлуатацію необхідно уважно прочитати всю інструкцію з експлуатації та зберігати її для подальшого використання. Недотримання інструкції з експлуатації може бути небезпечним для життя.



ПОПЕРЕДЖЕННЯ

- Діти та підлітки не мають працювати із агрегатом. Слідкувати за дітьми, щоб переконатись, що вони не граються із агрегатом.
- Агрегат можна передавати або давати у користування лише тим особам, які знайомі з даною моделлю та її експлуатацією – завжди давати також інструкцію з користування.
- Агрегат не використовувати, коли на робочій території знаходяться люди без захисного одягу.
- Перед проведенням будь-яких робіт на агрегаті, наприклад, чистка, технічне обслуговування, заміна комплектуючих – **вийняти штепсельну вилку!**
- Під час роботи із мийкою високого тиску можуть утворюватись аерозолі. Вдихання аерозолі може бути небезпечним для життя. Для того щоб

визначити заходи необхідні для захисту від аерозолі із вмістом води, перед початком роботи потрібно провести оцінку ризиків у залежності від поверхні, яка підлягає чищенню та її оточення. Для захисту від аерозолі із вмістом води підходить респіратор класу FFP2 або більш високого класу.

Необхідно дотримуватись специфічних для кожної країни норм з техніки безпеки, наприклад, профспілок, соціальних кас, установ із захисту прав робітників та інших.

Якщо агрегат більше не використовується, його необхідно поставити таким чином, щоб він нікому не зашкодив. Агрегат захистити від несанкціонованого доступу, вийняти штепсельну вилку.

Агрегат може експлуатуватись лише тими особами, які пройшли навчання стосовно експлуатації та обслуговування агрегату, або надали підтвердження,

що вони можуть безпечно експлуатувати даний агрегат.

Агрегат може експлуатуватись людьми із обмеженими фізичними, сенсорними або психічними можливостями, або недостатнім досвідом та знаннями, у тому випадку, коли за ними доглядають та вони пройшли навчання стосовно безпечної експлуатації агрегату і розуміють пов'язану із цим небезпеку.

Користувач несе відповідальність за всі нещасні випадки або небезпеки, які виникають по відношенню до інших людей або їх майна.

Той хто вперше працює із агрегатом: від продавця або іншого спеціаліста повинен отримати докладні пояснення, яким чином потрібно поводитись із агрегатом.

У деяких країнах експлуатація виробляючих шум агрегатів може бути обмежена комунальними

постановами. Слід дотримуватись місцевих норм.

Перед кожним початком роботи агрегат перевірити на відповідність стану. Особливо слід звернути увагу на сполучний провід, штепсельну вилку, високонапірний шланг, розбризкувач та пристрої безпеки.

Ніколи не працювати із пошкодженим шлангом високого тиску – негайно замінити.

Агрегат вводити в експлуатацію лише тоді, коли всі комплектуючі непошкоджені.

Висконапірний шланг не можна переїжджати, тягнути, перегинати або перекручувати.

Висконапірний шланг або сполучний провід не використовувати для перетягування або транспортування агрегату.

Високонапірний шланг повинен бути дозволений для використання із допустимим надлишковим робочим тиском.

Допустимий робочий тиск, найвища допустима температура та дата виготовлення надруковані на покритті високонапірного шлангу. На арматурах вказані допустимий тиск та дата виготовлення.

Приладдя та комплектуючі

! ПОПЕРЕДЖЕННЯ

- Шланги високого тиску, арматури та зчеплення важливі для безпеки пристрою. Монтувати лише ті високонапірні шланги, арматуру, муфти та інше приладдя, яке допущені STIHL для даного агрегату або технічно ідентичні комплектуючі. Якщо стосовно вище сказаного виникнуть питання, необхідно звернутись до спеціалізованого дилера. Використовувати лише

приладдя високої якості. У протилежному випадку існує небезпека нещасних випадків та пошкоджень агрегату.

- Компанія STIHL рекомендує використовувати оригінальні комплектуючі та приладдя STIHL. Вони за своїми характеристиками оптимально підходять для агрегату та відповідають вимогам користувача.

Не робити змін на агрегаті – таким чином, може бути погіршена безпека. За нанесення травм людям та пошкодження речей, які виникли у наслідок використання не допущених навісних пристроїв, компанія STIHL виключає будь-яку гарантію.

Фізичний стан, який вимагається для роботи із агрегатом

Той, хто працює із агрегатом, повинен бути не втомленим, здоровим та у гарному фізичному стані.

Той хто через проблеми зі здоров'ям не повинен напружуватись, повинен проконсультуватись у лікаря, чи він може працювати із агрегатом.

Після вживання алкоголю, медикаментів, які уповільнюють реакцію або ж наркотиків працювати із пристроєм не дозволяється.

Області застосування

Мийка високого тиску підходить для миття транспортних засобів, машин, резервуарів, фасадів, хлівів для тварин а також для прибирання іржі без утворення пилу та іскри.

Застосування агрегату для інших цілей не допускається і може призвести до нещасних випадків та пошкоджень агрегату.

Агрегат не експлуатувати при температурі нижче 0 °C (32 °F).

Одяг та спорядження

Носити взуття із шорсткою підошвою.

! ПОПЕРЕДЖЕННЯ



Щоб зменшити небезпеку отримання травми очей слід носити щільно прилягаючі захисні окуляри згідно норми EN 166. Слідкувати за правильним положенням захисних окулярів

Носити захисний одяг. Компанія STIHL рекомендує використовувати робочі костюми, щоб уникнути ризику отримання травм при ненавмисному торканні високонапірного струменю.

Транспортування

При транспортуванні у транспортних засобах:

- Мийку високого тиску зафіксувати від перекидання та пошкодження згідно діючим нормам у відповідності до певної країни.
- Спорожнити резервуар для мийчих засобів та зафіксувати від перекидання

Якщо агрегат та приладдя транспортуються при температурах вище або нижче 0 °C (32 °F), ми рекомендуємо використовувати засоби для захисту від обмерзання – див. розділ "Зберігання агрегату".

Миючі засоби

! ПОПЕРЕДЖЕННЯ

- Агрегат розроблений таким чином, щоб могли використовуватись запропоновані або рекомендовані виробником мийчі засоби.
- Використовувати лише ті мийчі засоби, які допущені для використання із мийкою високого тиску. Використання не відповідних мийчих засобів або хімікалій може зашкодити здоров'ю, призвести до пошкодження агрегату та об'єкту, який підлягає чищенню. Якщо стосовно вище сказаного виникнуть питання, необхідно звернутись до спеціалізованого дилера.

- Миючі засоби завжди використовувати із вказаним дозуванням – дотримуватись вказівок із використання миючих засобів.
- Миючі засоби можуть містити шкідливі для здоров'я (отруйні, роз'їдаючі, подразнюючі), горючі, легко займисті матеріали. Миючі засоби при контакті із очима або шкірою негайно ґрунтовно промити великою кількістю чистої води. При проковтуванні негайно проконсультуватись у лікаря. **Дотримуватись інформаційних листів стосовно правил безпеки виробника!**

Перед початком роботи



Мийку високого тиску не під'єднувати безпосередньо до мережі постачання питної води.

Мийку високого тиску під'єднувати до мережі постачання питної води лише разом із клапаном зворотного потоку – див. "Спеціальне приладдя".

! ПОПЕРЕДЖЕННЯ

- Якщо питна вода протекла через клапан зворотного потоку, то вона більше не розглядається у якості питної води.

Агрегат не експлуатувати із брудною водою.

Якщо існує небезпека появи брудної води (наприклад, пливун), то слід використовувати відповідний фільтр для води.

Перевірка мийки високого тиску

! ПОПЕРЕДЖЕННЯ

- Мийка високого тиску може використовуватись лише у безпечному для роботи стані – **небезпека нещасного випадку!**
- Перемикач агрегату повинен легко зміщуватись у положення 0
- Перемикач агрегату повинен знаходитись у положенні 0
- Агрегат не експлуатувати із пошкодженням високонапірним шлангом, розбризкувачем та пристроями безпеки
- Високонапірний шланг та розбризкувач повинні бути у бездоганному стані (чисті, рухливі), вірний монтаж
- Для надійного управління рукоятки повинні бути чисті та сухі, а також не забруднені мастилом та брудом

- Не вносити зміни у пристрої управління та безпеки
- Агрегат поставити таким чином, щоб він не послизнувся та не перекинувся. Агрегат експлуатувати лише на стабільній та рівній підставці.

Під'єднання до мережі електропостачання

ПОПЕРЕДЖЕННЯ

Зниження небезпеки удару струмом:

- Напруга та частота агрегату (див. табличку із типом агрегату) повинні збігатися із напругою та частотою мережі
- Під'єднуючий провід, штепсельну вилку та подовжувальний провід перевірити на наявність пошкоджень. Агрегат не експлуатувати із пошкодженим сполучним, подовжувальним проводом або пошкодженою штепсельною вилкою

- Електричне під'єднання здійснене лише до відповідним чином інстальованих штепсельних розеток
- Ізоляція сполучних та подовжувальних проводів, вилка та муфта знаходяться у бездоганному стані
- Штепсельна вилка, сполучний та подовжувальний провід, а також електричні штепсельні поєднання ніколи не брати вологими руками

ПОПЕРЕДЖЕННЯ

Сполучний та подовжувальний провід укласти відповідним чином:

- Враховувати мінімальний поперечний перетин окремих кабелів – див. "Під'єднання агрегату до електромережі"
- Сполучний кабель укласти та позначити таким чином, щоб він не міг бути пошкодженим та нікому не зашкодив – **небезпека спотикання!**
- Використання не відповідних подовжувальних проводів може бути небезпечним. Використовувати лише ті подовжувальні проводи, які допущені для зовнішнього монтажу та позначені відповідним чином, а також мають достатній поперечний перетин проводу

- Штекер та муфта подовжувального кабелю повинні бути водонепроникні та не мають лежати у воді
- Рекомендовано, щоб штепсельне поєднання, наприклад, завдяки використанню барабану для кабелю утримувалось над землею на відстані мінімум 60 мм.
- Не дозволяти, щоб кабель терся об гострі або гостроконечні предмети
- Не перегинати у дверних пазах або щілинах вікон
- Якщо проводи скручуються – вийняти штепсельну вилку та розплутати провід
- Барабан для кабелю завжди розмотувати повністю, для того, щоб уникнути небезпеки пожежі через перегрів

Під час роботи

ПОПЕРЕДЖЕННЯ

- Ніколи не усмоктувати рідину, яка містить розчинник або не розбавлену кислоту та розчинник (наприклад, бензин, рідке пальне, розчинник для фарб або ацетон). Дані речовини пошкоджують матеріали, які використовуються на агрегаті. Пари розпиленої рідини дуже займисті, вибухонебезпечні та отруйні.



При пошкодженні проводу для під'єднання до електромережі негайно вийняти штепсельну вилку – **небезпека для життя через удар струмом!**



Сам агрегат, інші електроприлади ніколи не бризкати високонапірним струменем або зі шлангу для води – **небезпека короткого замикання!**



Електричні прилади, під'єднання та електропровідні проводи не бризкати високонапірним струменем або із використанням шлангу для води – **небезпека короткого замикання!**



Робітник не має спрямовувати струмінь води ні на самого себе ні на інших людей, також для того, щоб помити одяг або взуття – **небезпека отримання травм!**

Завжди слідкувати за стабільним та безпечним положенням.

Агрегат експлуатувати лише у положенні стоячи.

Обережно при ожеледі, вологості, снігу, льоду, на схилах, на нерівній місцевості – **небезпека послизнутись!**

Мийку високого тиску ставити якомога далі від об'єкту чистки.

Агрегат не накривати, слідкувати за достатньою вентиляцією двигуна.

Струмінь високого тиску не спрямовувати на тварин.

Високонапірний струмінь не спрямовувати на місця, які погано видно.

Діти, тварини та глядачі повинні знаходитись на відстані.

Під час чистки шкідливі речовини (наприклад, азбест, мастило) не повинні потрапити у навколишнє середовище від об'єкту, який миється. Обов'язково дотримуватись відповідних

директив стосовно охорони навколишнього середовища!

Не обробляти високонапірним струменем поверхні із азбестоцементу. Окрім бруду можуть бути звільнені небезпечні азбестові волокна, які потрапляють до легень. Небезпека існує після сушіння обробленої поверхні.

Чутливі комплектуючі із гуми, тканину та подібне Не чистити застосовуючи круглий струмінь, наприклад, із використанням роторної насадки. Під час чистки звертати увагу на достатню відстань між форсункою високого тиску та поверхнею, для того, щоб уникнути пошкодження поверхні, яка чиститься.

Важіль пістолета-розпилювача повинен бути рухливим, та самостійно рухатись у вихідну позицію, після того як його відпускають.

Розбризувач тримати обома руками для того, щоб безпечно амортизувати зворотній удар та у розбризувачів із загнутою струменевою трубкою додатково виникаючий обертальний момент.

Високонапірний шланг не перегинати та не утворювати петель.

Сполучний кабель не пошкодити переїхавши, перегнувши, порвавши та ін., берегти від впливу високих температур та потрапляння мастила.

Сполучний кабель не повинен торкатись високонапірного струменю.

Якщо агрегат підлягає не передбаченому навантаженню (наприклад, вплив удару або падіння), необхідно обов'язково перш ніж використовувати його надалі перевірити бездоганність стану – див. також розділ "Перед початком роботи". Також перевірити бездоганність роботи пристроїв безпеки. Якщо агрегат знаходиться не у безпечному для роботи

стані, його ні в якому випадку не можна використовувати надалі. У разі, якщо виникають сумніви, необхідно звернутись до спеціалізованого дилера.

Перш ніж залишити агрегат: вимкнути агрегат – вийняти штепсельну вилку.

Пристрій безпеки

Не допустимо високий тиск передається за допомогою пристрою безпеки через перепускний клапан назад до усмоктувальної сторони високонапірного насосу. Пристрій безпеки регулюється на заводі та зміна його регулювання заборонена.

Після закінчення роботи

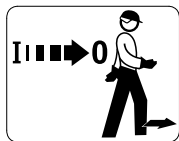

Перш ніж залишити агрегат, його слід вимкнути!

- Штепсельну вилку вийняти із штепсельної розетки
- Шланг для подачі води від'єднати від агрегату та мережі постачання води

Штепсельну вилку не витягувати із штепсельної розетки потягнувши за сполучний кабель, братись безпосередньо за штепсельну вилку.

Технічне обслуговування та ремонт



ПОПЕРЕДЖЕННЯ



Перед початок всіх видів робіт на пристрої: штепсельну вилку вийняти із штепсельної розетки.

- Використовувати лише комплектуючі високої якості. Інакше існує небезпека нещасних випадків та пошкоджень

агрегату. Якщо стосовно вище сказаного виникнуть питання, необхідно звернутись до спеціалізованого дилера.

- Роботи на агрегаті (наприклад, заміна під'єднуючого проводу) можуть проводити лише авторизовані спеціалісти у галузі електрики, для того щоб уникнути можливих небезпек.

Комплектуючі із полімеру протерти серветкою. Гострі засоби для чистки можуть пошкодити полімер.

Шліц для подачі холодного повітря у корпусі двигуна за необхідності почистити.

Агрегат повинен регулярно проходити технічне обслуговування.

Виконувати лише ті роботи з технічного обслуговування та ремонту, які описані у інструкції з експлуатації. Всі інші роботи повинні проводитись спеціалізованим дилером.

Компанія STIHL рекомендує використовувати оригінальні комплектуючі STIHL. Вони

за своїми характеристиками оптимально підходять для агрегату та відповідають вимогам користувача.

Компанія STIHL рекомендує для проведення робіт з технічного обслуговування та ремонту звертатись до спеціалізованого дилера STIHL. Спеціалізовані дилери STIHL регулярно проходять навчання та отримують технічну інформацію.

Комплектація пристрою

Перед першим введенням в експлуатацію повинні бути встановлені різні комплектуючі.

Тримач для розбризкувача

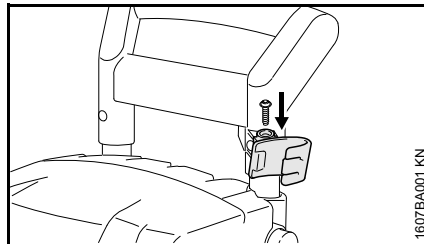

- Верхній тримач ввести у кріплення рукоятки та закріпити гвинтом

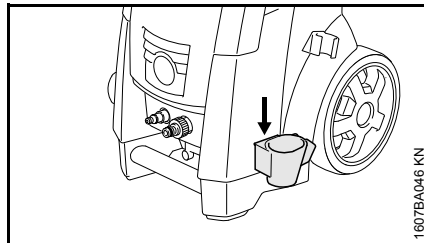

- Нижній тримач ввести у кріплення корпусу – поки він не зафіксується

Поєднаний патрубок на подачі води

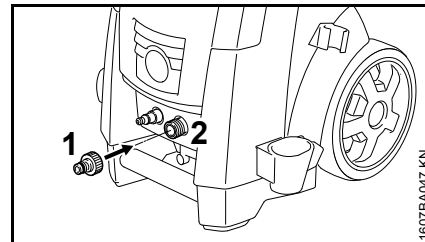

- Поєднаний патрубок (1) на подачі води (2) вручну прикрутити та затягнути

Ящик для зберігання насадок

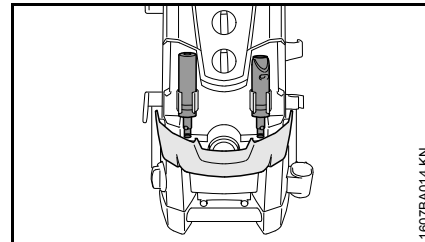

- Відкрити відкидну кришку – у тримачах можуть зберігатись роторна насадка и плоскоструменева насадка

Тримач для високонапірного шлангу RE 143, RE 163

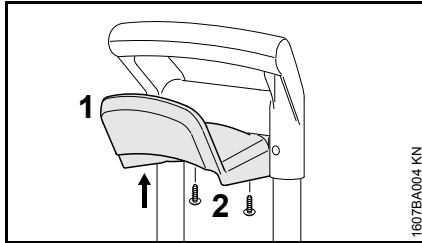

- Тримач (1) для високонапірного шлангу розташувати на нижній стороні рукоятки та закріпити гвинтами (2)

Кривошип до барабану для шлангу RE 143 PLUS, RE 163 PLUS

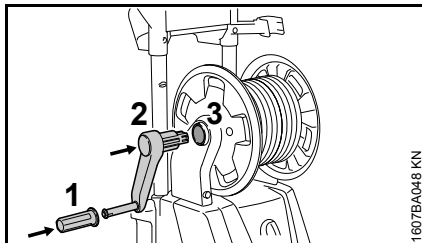

- Поворотну рукоятку (1) одягти на кривошипну рукоятку (2)
- Кривошипну рукоятку (2) зафіксувати у кріпленні (3) барабану для шлангу

Зберігання приладдя

Пістолет-розпилювач, струменева трубка, голки для чистки та інше приладдя можуть зберігатись безпосередньо на агрегаті – див. розділ "Важливі комплектуючі".

Тримач для плаского шлангу у касеті

Плаский шланг у касеті входить до об'єму поставки у залежності від країни-постачальника або поставляється як спеціальне приладдя.

Тримачі для плаского шлангу у касеті входять до об'єму поставки у всіх модифікацій та можуть, за необхідності, монтуватись.

Монтаж тримачів у модифікації із пласким шлангом у касеті, який поставляється

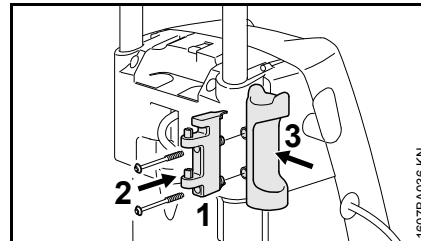

- Тримачі для плаского шлангу у касеті (1) закріпити за допомогою гвинтів (2), що поставляються, на тримачі пістолета-розпилювача (3)

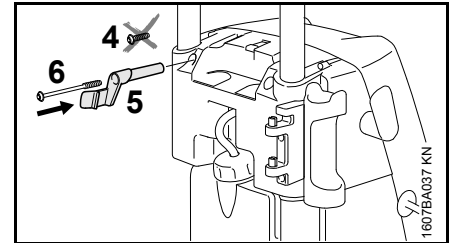

- Викрутити гвинт (4)
- Фіксуючий гачок для плаского шлангу у касеті (5) закріпити за допомогою гвинта (6), що поставляється

Монтаж тримачів у модифікації без плаского шлангу у касеті, що поставляється

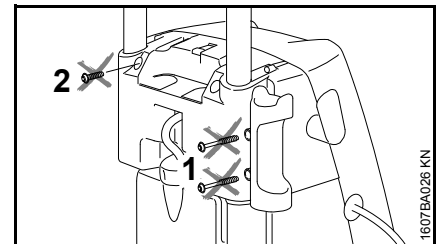

- Гвинти (1) викрутити із тримача пістолета-розпилювача
- Викрутити гвинт (2)

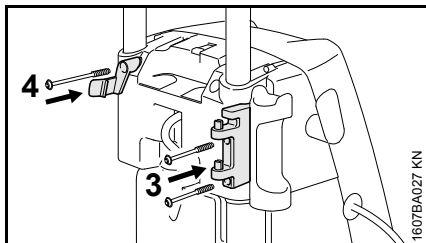

- Тримач для плаского шлангу у касеті закріпити за допомогою гвинтів (3), що поставляються
- Фіксуючий гачок для плаского шлангу у касеті закріпити гвинтом (4), що поставляється

Транспортування пристрою

Ручка, яка може регулюватись по висоті

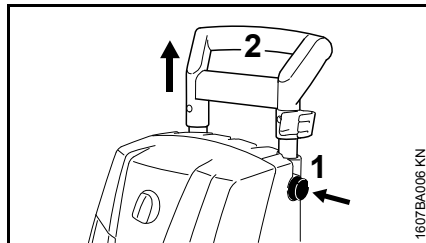

- Кнопку (1) та ручку (2) до упору потягнути вгору
- Кнопку відпустити та за ручку ще раз потягнути / змстити до тих пір поки телескопічна шина зафіксується

Ручка для транспортування

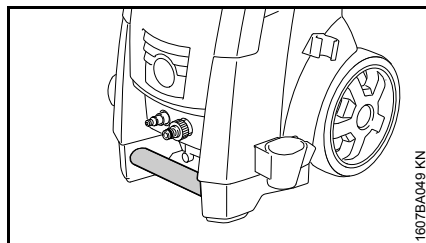

За допомогою ручки для транспортування можна переносити агрегат.

Монтаж, демонтаж розпилюючої трубки

Струменева трубка

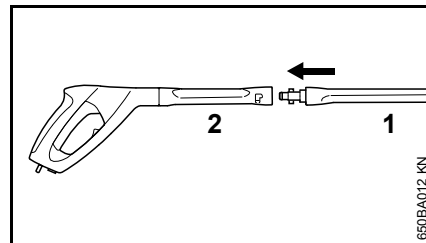

- Струменеву трубку (1) ввести у кріплення пістолета-розпилювача (2), повернути на 90° та зафіксувати

Демонтаж

- Струменеву трубку (1) ввести у кріплення пістолета-розпилювача (2), повернути на 90° та вийняти із кріплення

Насадка

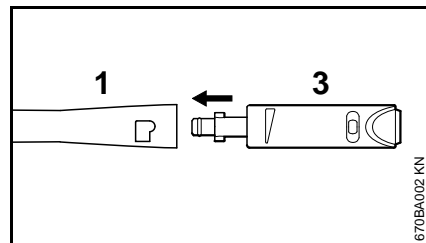

- Насадку (3) ввести у кріплення струменевої трубки (1)
- Насадку (3) тримати натиснутою та для фіксації повернути на 90°

Демонтаж

- Насадку (3) натиснути у кріплення та для зняття фіксації повернути на 90°

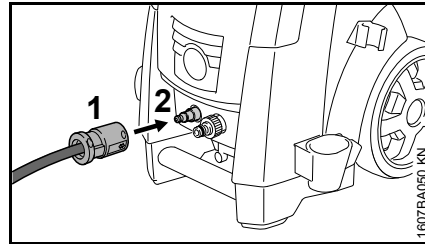
Монтаж, демонтаж шлангу високого тиску**RE 143, RE 163****Монтувати високонапірний шланг**

- Муфту (1) одягти на під'єднующий штуцер (2)

Демонтувати високонапірний шланг

- Зняти фіксацію високонапірного шлангу потягнувши за муфту (1) та зняти із під'єднующого штуцера (2)

RE 143 PLUS, RE 163 PLUS

Високонапірний шланг вже під'єднаний.

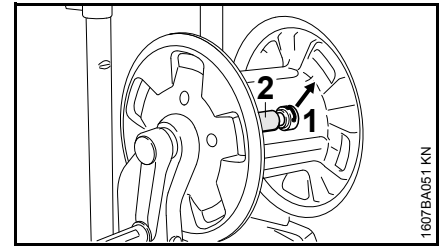
Демонтувати високонапірний шланг

- Вийняти штекер із пружиною (1) та високонапірний шланг (2) витягнути із під'єднующого патрубку

Монтувати високонапірний шланг

- Високонапірний шланг (2) одягти на під'єднующий патрубок барабану для шлангу
- Штекер із пружиною (1) ввести у під'єднующий патрубок

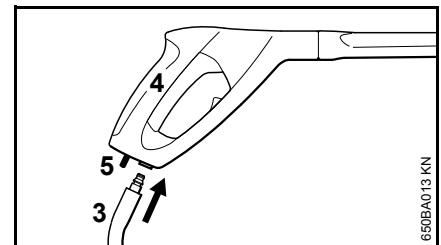
Високонапірний шланг на пістолеті-розпилювачі**Монтаж**

- Під'єднующий штуцер (3) високонапірного шлангу ввести у кріплення пістолета-розпилювача (4) до тих пір – поки він зафіксується

Демонтаж

- Привести у дію стопорний важіль (5) та під'єднуючий штуцер (3) вийняти із кріплення пістолета-розпилювача (4)

Подовжувач високонапірного шлангу

Завжди використовувати лише один подовжувач високонапірного шлангу – див. "Спеціальне приладдя"

Встановити під'єднання до постачання води

- Під'єднання шлангу для подачі води

Шланг для подачі води перед під'єднанням до агрегату коротко сполоснути водою, щоб пісок та інші частки бруду не могли потрапити у агрегат.

Діаметр шлангу для подачі води:	1/2"
Довжина шлангу для подачі води:	мін. 10 м (щоб уловлювати імпульси тиску) макс. 25 м

Під'єднання шлангу

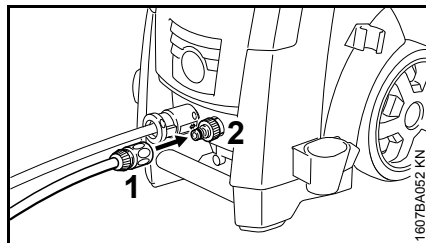

- Муфту (1) одягти на під'єднання шлангу (2)
- Відкрити водопровідний кран

Для прибирання повітря із системи:

- Пістолет-розпилювач (без монтованої розпилюючої трубки) натискати до тих пір, поки буде виходити рівномірний струмінь води

Плаский шланг* Під'єднання

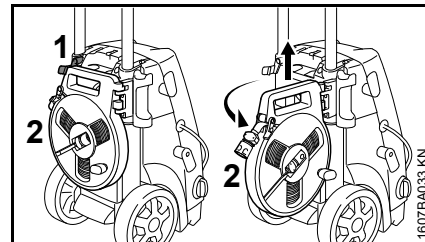

- Привести у дію фіксуючий гачок (1) та вийняти касету для плаского шлангу (2)
- Плаский шланг у касеті (2) зняти із тримача у напрямку вгору

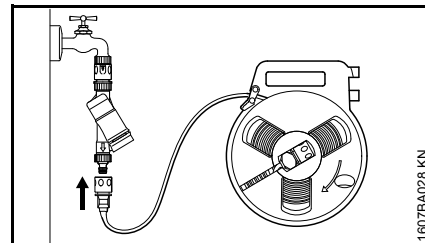

- Плаский шланг під'єднати до водопровідного крану

* Входить у об'єм поставки у залежності від країни призначення або поставляється як комплектуюча

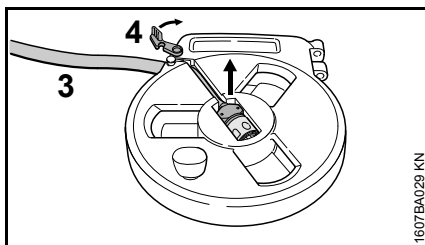

- Плаский шланг (3) повністю відмотати від касети для плаского шлангу
- Відкрити фіксацію (4) и зняти кінець шлангу із муфтою
- Плаский шланг укласти без перегинів та петель

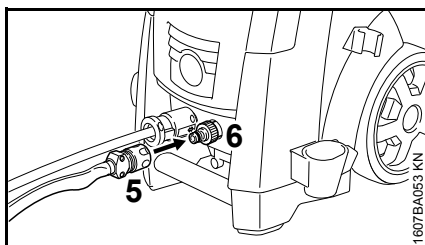

- Муфту (5) одягти на приєднання шлангу (6)
- Відкрити водопровідний кран

Під'єднання до мережі постачання питної води

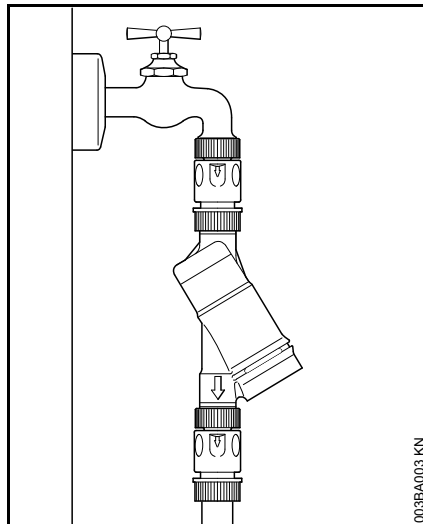

Під час під'єднання до мережі постачання питної води між краном для води та шлангом повинен бути інсталюваний клапан зворотного потоку. Конструкція клапану зворотного потоку повинна відповідати діючим нормам відповідної країни.

Якщо питна вода протекла через клапан зворотного потоку, то вона більше не розглядається у якості питної води.

Слід дотримуватись норми місцевих організацій із постачання води стосовно запобігання зворотного потоку води із мийки високого тиску у мережу постачання питної води.

Встановити під'єднання до постачання води без тиску

Мийка високого тиску може використовуватись для усмоктування лише із набором для усмоктування (спеціальне приладдя).

ВКАЗІВКА

Слід використовувати фільтр для води.

- Агрегат під'єднати до постачання води під тиском та згідно інструкції з експлуатації увімкнути на короткий проміжок часу
- Вимкнути агрегат
- Розбризкувач демонтувати з високонапірного шлангу
- Приєднання шлангу відкрити від під'єднання для постачання води
- Набір для усмоктування із сполучним елементом, який поставляється, приєднати до під'єднання для води

Обов'язково використовувати сполучний елемент, який поставляється у наборі для усмоктування. Муфти для шлангу, які поставляються у серійному виробництві із мийкою високого тиску, під час експлуатації на усмоктування не забезпечують герметичність і тому не підходять для усмоктування води.

- Усмоктувальний шланг наповнити водою та усмоктувальний ковпачок усмоктувального

шлангу занурити у резервуар із водою – **не використовувати забруднену воду**

- Високонапірний шланг рукою тримати у напрямку вниз
- Вмикання агрегату
- Почекати, поки із високонапірного шлангу не буде виходити рівномірний струмінь
- Вимкнути агрегат
- Під'єднати розбризкувач
- Увімкнути агрегат із відкритим пістолетом-розпилювачем
- Пістолет-розпилювач декілька разів коротко натиснути, щоб агрегат якомога швидше позбавити повітря

Під'єднання пристрою до електромережі

Напруга та частота агрегату (див. табличку із типом агрегату) повинні співпадати із напругою та частотою мережі.

Мінімальний запобіжник під'єднання до мережі повинен бути виконаний у відповідності до величини у Технічних Даних – див. "Технічні дані".

Агрегат повинен під'єднуватись до електропостачання через захисний перемикач аварійного струму, який перериває подачу струму, коли струм що відводиться до землі перевищує 30 мА для 30 мс.

Під'єднання до мережі повинне також відповідати нормам ІЕС 60364-1, а також специфічним для кожної країни нормам.

При вмиканні агрегату коливання напруги, що виникають, можуть при несприятливих співвідношеннях мережі (високий повний супротив мережі) негативно впливати на інших споживачів, які під'єднані до мережі. Якщо повний супротив мережі менше 0,15 Ом, то неполадки не виникнуть.

Подовжуючий кабель повинен у залежності від напруги мережі та довжини кабелю мати вказаний мінімальний поперечний перетин.

Довжина кабелів	Мінімальний поперечний перетин
-----------------	--------------------------------

220 В – 240 В:

до 20 м	1,5 мм ²
від 20 м до 50 м	2,5 мм ²

Під'єднання до штепсельної розетки

Перед під'єднанням до електромережі перевірити, чи вимкнено пристрій – див. "Вимикання пристрою"

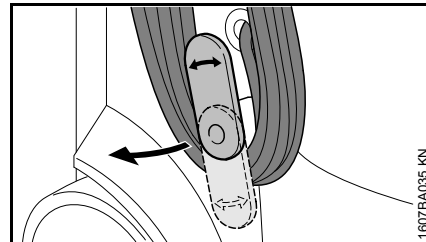

- Нижній тримач підняти вгору та зняти під'єднуючий провід
- Штепсельну вилку пристрою або штепсельну вилку подовжуючого кабелю встановити у відповідним чином інсталювану штепсельну розетку

Вмикання пристрою

- Відкрити водопровідний кран



ВКАЗІВКА

Пристрій вмикати лише при під'єднаному шлангу для подачі води та відкритому водопровідному крані. Інакше виникає нестача води, яка може призвести до пошкоджень пристрою.

- Повністю розмотати високонапірний шланг

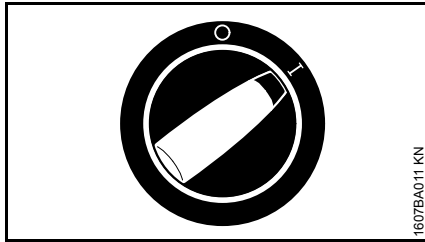

- Перемикач пристрою повернути у положення I – тепер пристрій знаходиться у режимі Standby

Робота

Натиснути пістолет-розпилювач

- Пістолет-розпилювач спрямувати на предмет чистки – **ніколи не спрямовувати на людей!**
- Роторну насадку, якщо є у наявності, під час запуску тримати вниз

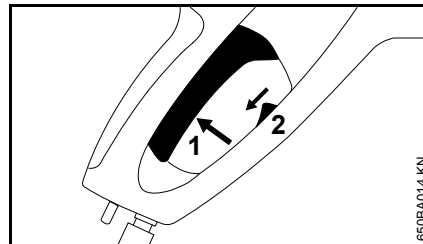

- Запобіжний важіль (2) змістити за напрямком стрілки – фіксацію важеля (1) буде знято
- Важіль (1) продавити

Двигун при відпусканні важеля вимикається.

Експлуатація у режимі готовності (Standby)



ВКАЗІВКА

Агрегат експлуатувати максимум 5 хвилин у режимі готовності (Standby). При перериванні роботи довше ніж на 5 хвилин, при паузах у роботі або якщо агрегат непередбачено відпускається назад,

агрегат вимкнути за допомогою перемикача агрегату – див. розділ "Вимикання агрегату".

Високонапірний шланг



ВКАЗІВКА

Високонапірний шланг не перегинати та не утворювати петель.

На високонапірний шланг не ставити важкі предмети, та не переїжджати його транспортним засобом.

Регулювання тиску / кількості подачі

На насосі високого тиску робочий тиск та кількість води для тривалого використання можуть бути відрегульовані у відповідності до завдання із чистки.

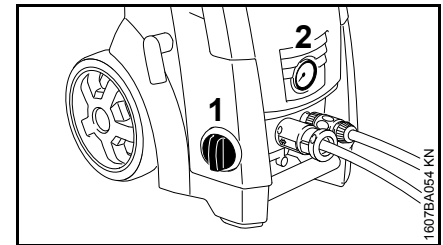

- Поворотну кнопку (1) повернути за годинниковою стрілкою для того, щоб підвищити робочий тиск та кількість води
- Поворотну кнопку (1) повернути проти годинникової стрілки для того, щоб понизити робочий тиск та кількість води
- Манометр (2) показує тиск у насосі високого тиску

Домішування миючих засобів

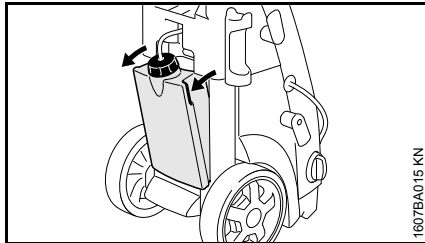

- Резервуар для засобів для чистки взяти за обидві ручки та підняти до упору
- Кришку із усмоктуючим шлангом відкрутити від заправочного отвору баку для миючих засобів
- Миючі засоби для чистки STIHL заправити у бак для миючих засобів у предписаній концентрації
- Отвір для заправки миючих засобів закрити кришкою
- Натиснути проти баку для миючих засобів до тих пір, поки він не зафіксується у корпусі

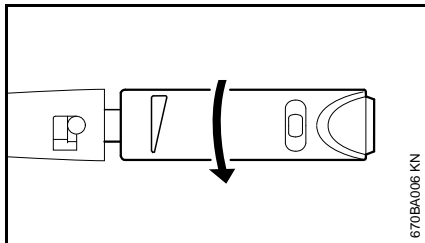

- Регулюючу втулку повернути до упору за напрямком стрілки (експлуатація із пониженим тиском)

Миючі засоби можуть усмоктуватись лише при експлуатації у режимі із пониженим тиском.

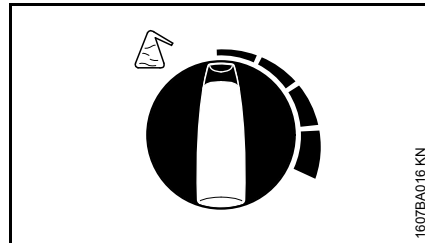

- Кількість миючих засобів, що додається, відрегулювати за допомогою ручки для дозування

Ручку для дозування повернути ліво: 0 % (мін)
 Ручку для дозування повернути вправо: 5 % (макс)

- Миючі засоби наносити знизу вгору

Засоби для чистки не мають висихати на предметі чистки

Якщо більше не треба домішувати ніякі миючі засоби:

- Ручку для дозування встановити на 0 % (мін)
- Мийка високого тиску при відкритому пістолеті-розпилювачі повинна невеликий проміжок часу пропрацювати далі до тих пір, поки із насадки більше не будуть виходити миючі засоби.

При монтованих подовжувачах високонапірного шлангу не можливе усмоктування миючих засобів безпосередньо із баку для миючих засобів.

Монтаж, демонтаж баку для засобів для чистки

Бак для миючих засобів може зніматись з агрегату, наприклад, для того щоб його спорожнити або почистити.

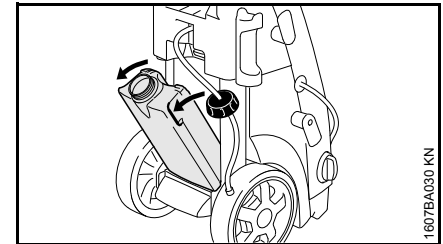

- Бак для миючих засобів взяти за обидві ручки, підняти над упором та вийняти із пристрою
- Кришку із усмоктуючим шлангом відкрутити від заправочного отвору баку для миючих засобів

Усмоктуючий шланг можна для зберігання ввести у корпус мийки високого тиску.

Монтаж

- Бак для засобів для чистки встановити у кріплення на дні корпусу
- Натиснути проти баку для миючих засобів до тих пір, поки він не зафіксується у корпусі

Після закінчення роботи

- Резервуар для миючих засобів спорожнити та промити чистою водою
- Усмоктувальний шланг занурити у чисту воду
- Привести в дію пістолет-розпилювач та виполоскати залишки миючих засобів

Засоби для чистки усмоктувати із окремого резервуару

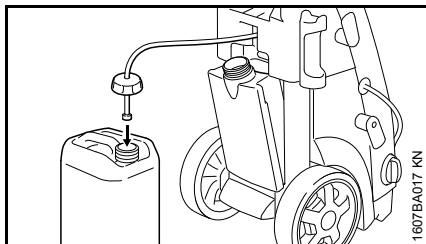

- Підняти резервуар для засобів для чистки
- Кришку із усмоктуючим шлангом відкрутити від заправочного отвору баку для миючих засобів
- Кришку із усмоктуючим шлангом прикрутити гвинтами до окремого резервуару для миючих засобів

Кришка має стандартну різьбу та підходить до звичайних каністр для миючих засобів.

- Усмоктуючий шланг якомога далі ввести у резервуар для миючих засобів

Точно розрахувати, відрегулювати концентрацію миючих засобів

У деяких миючих засобів концентрацію слід відрегулювати дуже точно. У даному випадку заміряти споживання води та миючих засобів.

- Регулюючу втулку на форсунці відрегулювати в режимі експлуатації при пониженому тиску – як описано вище
- Дозувальну ручку для миючих засобів встановити на "0 % (мін)"
- Пістолет-розпилювач тримати у відповідному, пустому резервуарі (> 20 літр) та натискати рівно 1 хвилину
- Заміряти кількість води "Q" у резервуарі
- 2 літра миючих засобів у рекомендованій концентрації заправити у відповідний резервуар (зі шкалою 0,1 літр) – STIHL рекомендує використовувати миючі засоби STIHL
- Усмоктувальний шланг тримати у резервуарі
- Дозувальну ручку для миючих засобів відрегулювати у відповідності до бажаної концентрації: від 0 % (мін) до 5 % (макс)

- Пістолет-розпилювач тримати у відповідному, пустому резервуарі (> 20 літр) та натискати рівно 1 хвилину
- Споживання миючих засобів "QR" дивитись по шкалі

Розрахунок фактичної концентрації миючих засобів:

$$\frac{QR}{Q} \times V = \text{концентрація}$$

- QR = кількість використаних миючих засобів (у літр/хв)
- Q = кількість води без миючих засобів (у літр/хв)
- V = попереднє розведення миючих засобів (у %)

Якщо фактична концентрація відрізняється від бажаної, дозувальну ручку відрегулювати відповідним чином, за необхідності, повторити заміри.

Попереднє розведення миючих засобів розрахувати у %

Якщо попереднє розведення не вказане як величина %, то дану величину можна взяти із таблиці:

Величина співвідношення

1:1	=	50 %
1:2	=	33,3 %
1:3	=	25 %
1:5	=	16,6 %
1:10	=	9 %

Приклад:

Розрахунок величини співвідношення 1:2

- A = 1
- B = 2

$$\frac{A}{(A + B)} \times 100 = \text{величина } y \%$$

$$\frac{1}{(1 + 2)} \times 100 = 33,3 \%$$

Інструкції стосовно роботи

Наступна інформація та приклади застосування полегшать роботу та допоможуть оптимальному результату чищення.

Робочий тиск та пропускна спроможність води

Високий тиск краще відокремлює бруд. Чим більше пропускна спроможність води, тим краще прибирається відокремлений бруд.

Чутливі комплектуючі та поверхні (наприклад, автомобільний лак, гума) чистити із більш низьким тиском та на більшій відстані для того, щоб уникнути пошкоджень. Для чищення транспортних засобів тиск 100 бар достатній.

Насадки

Робота із насадкою з плоским струменем

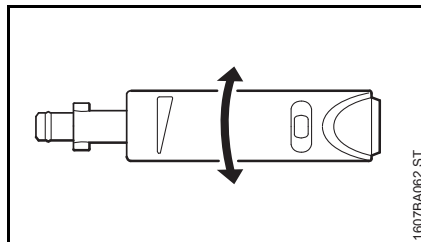

Має універсальне застосування – для чищення комплектуючих та (чутливих) поверхонь.

Робочий тиск може регулюватись на насадці безступінчато.

Кут розпилення 15°, максимальний ефект на відстані близько 7 см.

Області застосування:

- Чищення транспортних засобів та машин
- Чищення підлоги та поверхонь
- Чищення дахів та фасадів

Робота із роторною насадкою

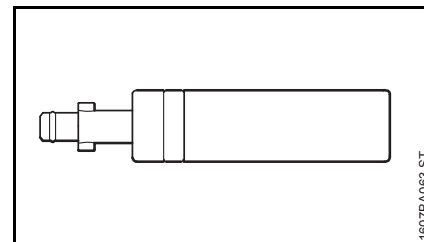

Насадка із струменем який обертається. Для прибирання цупких забруднень та міцних поверхнях. Максимальний ефект на відстані приблизно 10 см.

Робота без насадки

Розбризувач може використовуватись також без насадок із низьким тиском, наприклад, для прополісування більшою кількістю води.

Чищення поверхонь із сильним забрудненням

Сильно забруднені поверхні перед чищення розмочити водою.

Миючі засоби

Миючі засоби посилюють ефективність чищення. Завдяки відповідному часу дії (у залежності від мюючого засобу, що використовується) підвищується потужність чищення.

Миючі засоби завжди використовувати із вказаним дозуванням та дотримуватись вказівок із використання мюючих засобів.

Миючі засоби наносити знизу вгору та не залишати висихати.

Максимальний ефект на відстані 1 м.

Механічне чищення

За допомогою додаткового використання роторної насадки або мюючої щітки краще відокремлюються цупкі шари бруду.

Вимикання пристрою

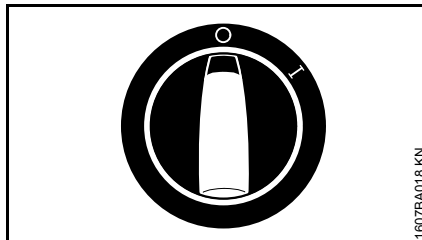

- Перемикач агрегату повернути у положення 0 та закрити кран для подачі води
- Натискати пістолет-розпилювач до тих пір, поки вода не буде капати лише із насадки (тепер агрегат не знаходиться під тиском)
- Відпустити важіль

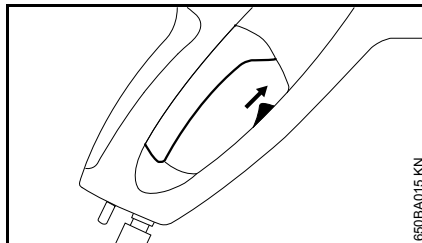

- Запобіжний важіль пістолету-розпилювача змістити вгору – важіль буде зафіксовано, таким чином буде уникнуто ненавмисне вмикання

Після закінчення роботи

- Штепсельну вилку вийняти із штепсельної розетки
- Шланг зняти із водопровідного крану та пристрою

Ополоснути насадку

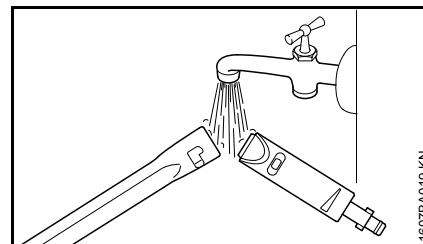

- Фіксацію струменевої трубки та високонапірну насадку ополоснути водою, щоб не утворювались відкладення

Модифікації із пласким шлангом у касеті

- Залишки води прибрати із плаского шлангу
- Плаский шланг укласти прямо без перегинів та петель

* Входить у об'єм поставки у залежності від країни призначення або поставляється як комплектуюча

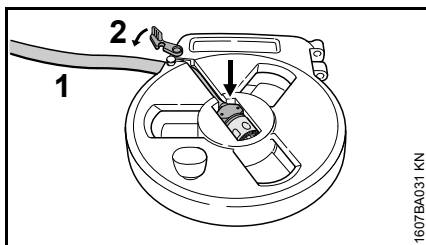

- Муфту покласти у кріплення та плоский шланг (1) провести через отвір
- Закрити фіксацію (2)

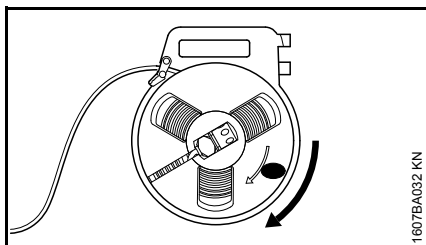

- Змотати плоский шланг

Змотати під'єднуючий провід

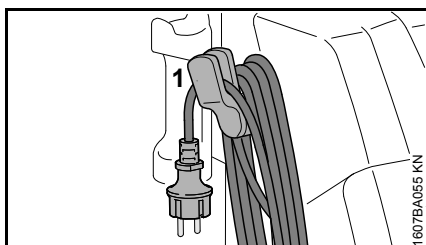

- Під'єднуючий провід змотати та одягти для кріплення на тримач (1)

Змотати високонапірний шланг та покласти на зберігання розбризкувач

RE 143, RE 163

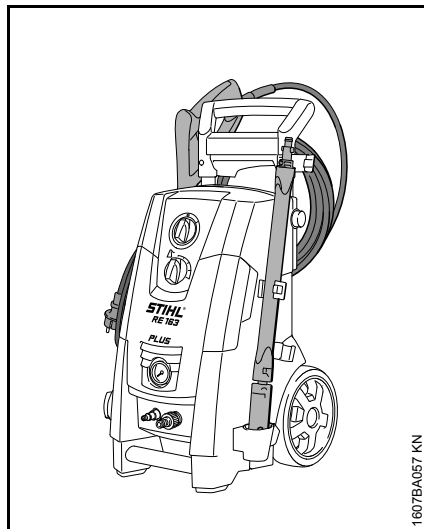
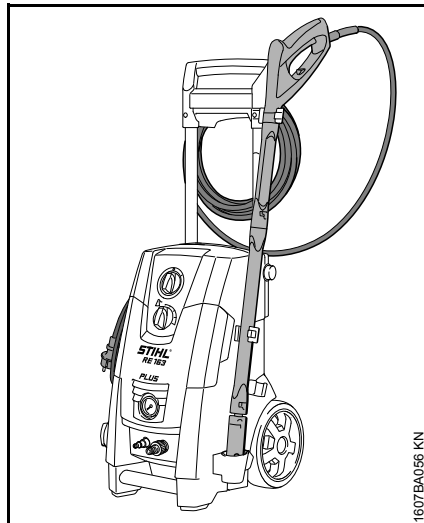

RE 143 PLUS, RE 163 PLUS

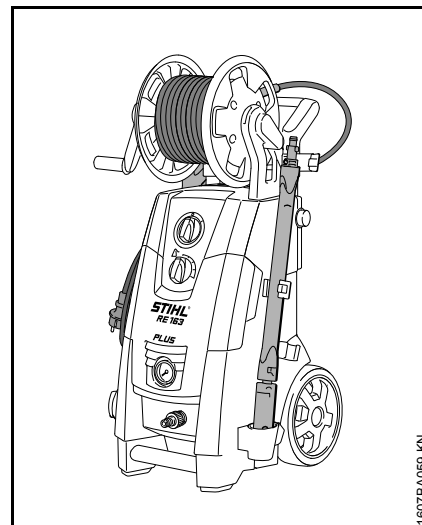
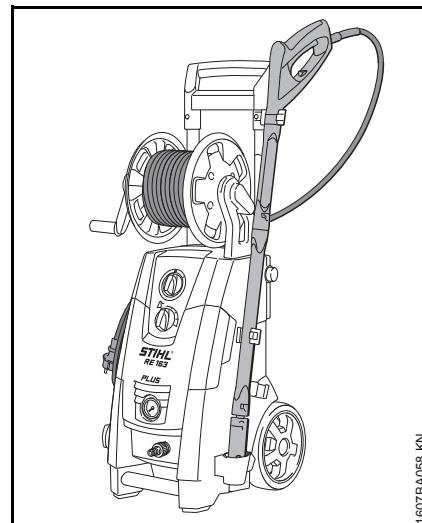

Зберігання пристрою

Пристрій зберігати у сухому приміщенні, захищеному від впливу морозу.

Якщо захист від морозу не може бути забезпечений, слід усмоктати у насос засіб для захисту від морозу на основі гліюколю – як у автомобілів:

- Шланг для подачі води занурити у резервуар із засобами для захисту від морозу
- Пістолет-розпилувач без розпилюючої трубки занурити у аналогічний резервуар
- Увімкнути пристрій із відкритим пістолетом-розпилувачем
- Пістолет-розпилувач натискати до тих пір, поки не буде виходити рівномірний струмінь
- Залишки засобу для захисту від морозу зберігати у закритому резервуарі

Введення в експлуатацію після тривалого зберігання

Через тривале зберігання у насосі можуть утворюватись мінеральні відкладення води. Таким чином мотор погано працює або взагалі не заводиться.

- Пристрій під'єднати до трубопроводу для подачі води та добре прополоснути проточною водою, штепсельна вилка при цьому не встановлювати
- Штепсельну вилку встановити у штепсельну розетку
- Увімкнути пристрій із відкритим пістолетом-розпилувачем

Вказівки стосовно технічного обслуговування та догляду

Дані стосуються нормальних умов експлуатації. При більш тривалих щоденних годинах роботи вказані інтервали відповідним чином скоротити. У випадку використання при нагоді інтервали можуть бути відповідним чином збільшені.		Перед початком роботи	Після закінчення роботи або щоденно	Щомісяця	При пошкодженні	За необхідності
Машина у зборі	Оглядова перевірка (стан, герметичність)	X				
	Почистити		X			X
Під'єднання на високонапірному шлангу	Почистити		X			X
	Змастити					X
Поєднуючий патрубок струменевої трубки та поєднуюча муфта пістолета-розпилювача	Почистити	X				X
Фільтр на подачі води у високонапірному вхідному отворі	Почистити			X		X
	Замінити				X	
Високонапірна насадка	Почистити		X			
	Замінити				X	
Вентиляційні отвори	Почистити					X
Опори	Перевірити					X
	Замінити				X	

Технічне обслуговування

Перед доглядом або чисткою агрегату завжди виймати штепсельну вилку.

Для забезпечення безпроблемної експлуатації, ми рекомендуємо проведення наступних робіт перед експлуатацією агрегату:

- Шланг для подачі води, високонапірний шланг, струменеву трубку та приладдя перед монтажем ополоснути водою
- Муфти звільнити від піску та пилу

Почистити насадку

Забита насадка має занадто високий тиск насоса як наслідок, тому необхідна негайна чистка.

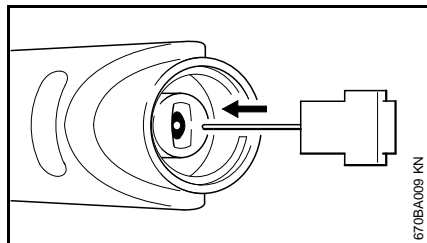

- Вимкнути агрегат
- Натискати пістолет-розпилювач до тих пір, поки вода не буде капати лише із насадки – тепер агрегат не знаходиться під тиском
- Демонтаж насадки
- Насадку почистити за допомогою голки для чистки

ВКАЗІВКА

Насадку чистити лише тоді, коли вона демонтована

- Насадку спереду ополоснути водою

Чистка фільтра на подачі води

Фільтр на подачі води, у залежності від необхідності, чистити раз на місяць або частіше.

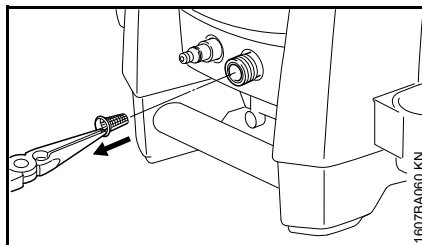

- Послабити під'єднання шлангу
- Фільтр обережно вийняти за допомогою щипців та прополоснути водою
- Перед встановленням переконатись, що фільтр справний – пошкоджений фільтр замінити

Чистка вентиляційних отворів

Агрегат тримати у чистоті, щоб охолоджуюче повітря могло вільно входити та виходити із отворів агрегату.

Змащення муфт

Муфти на пістолеті-розпилювачі для під'єднання високонапірного шлангу та струменевої трубки за необхідності змастити.

Мінімізація зношування та уникнення пошкоджень

Дотримання даних даної інструкції з експлуатації допоможе запобігти надмірному зношуванню та пошкодженням пристрою.

Експлуатація, технічне обслуговування та зберігання пристрою повинні здійснюватись так ретельно, як це описано у інструкції з експлуатації.

За всі пошкодження, які були викликані недотриманням вказівок стосовно правил безпеки, обслуговування та технічного догляду, відповідальність несе сам користувач. Особливо це стосується випадків коли:

- Були зроблені зміни у продукті не дозволені компанією STIHL
- Використання інструментів або приладдя, які не допускаються для даного пристрою, не підходить для нього або має низьку якість;
- Використання пристрою не за призначенням
- Використання пристрою у спортивних заходах або змаганнях
- Пошкодження у наслідок подальше використання пристрою із пошкодженими комплектуючими.
- Пошкодження через мороз;

- Пошкодження через невірну напругу мережі постачання;
- Пошкодження через погане постачання води (наприклад, поперечний розріз шлангу для подачі води занадто малий).

Роботи з технічного обслуговування

Всі роботи, перелічені у розділі "Вказівки стосовно технічного обслуговування та догляду" повинні проводитись регулярно. Оскільки дані роботи з технічного обслуговування не можуть проводитись самим користувачем, необхідно звернутись до спеціалізованого дилера.

Компанія STIHL рекомендує для проведення робіт з технічного обслуговування та ремонту звертатись до спеціалізованого дилера STIHL. Спеціалізовані дилери STIHL регулярно проходять навчання та отримують технічну інформацію.

Якщо дані роботи не проводяться або виконуються не відповідним чином, можуть виникнути пошкодження, відповідальність за які несе сам користувач. До них окрім інших відносяться:

- Пошкодження компонентів пристрою у наслідок не вчасно або не у достатній мірі проведеного технічного обслуговування;
- Корозія та інші наслідки невідповідного зберігання
- пошкодження пристрою через використання комплектуючих низької якості.

Комплектуючі, які швидко зношуються

Деякі комплектуючі мийки високого тиску підлягають при використанні за призначенням нормальному зношуванню і повинні у залежності від виду та тривалості використання вчасно замінюватись. До таких комплектуючих окрім інших відносяться:

- Високонапірні насадки
- Високонапірні шланги

Важливі комплектуючі

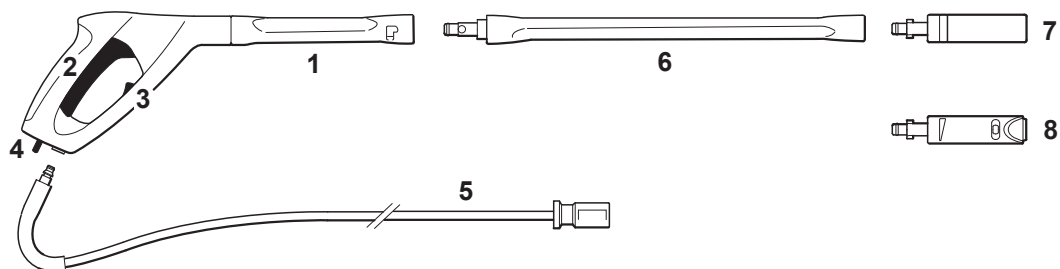

RE 143, RE 163

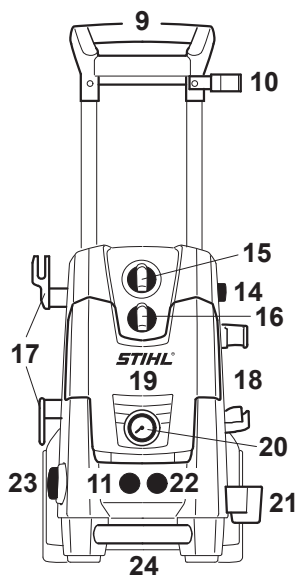

RE 143 PLUS, RE 163 PLUS

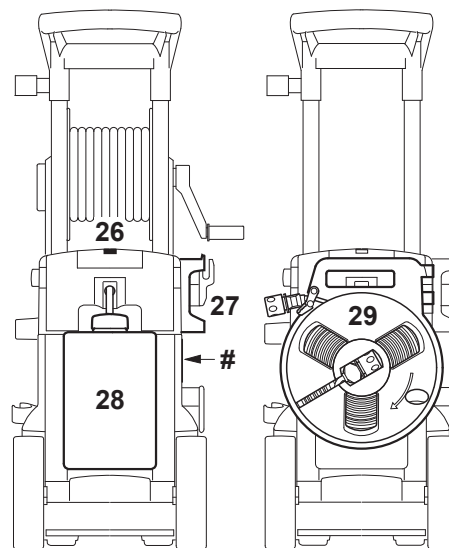
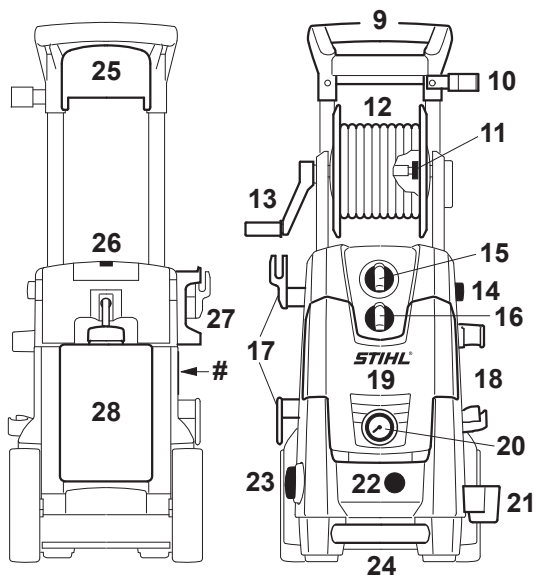

- 1 Пістолет-розпилювач
- 2 Важіль
- 3 Запобіжний важіль
- 4 Пружинна кнопка
- 5 Високонапірний шланг
- 6 Струменева трубка
- 7 Роторна насадкa
- 8 Високонапірна насадкa, може регулюватись
- 9 Рукоятка
- 10 Верхній тримач для обприскувача
- 11 Під'єднання для високонапірного шлангу
- 12 Барабан для шлангу
- 13 Кривошипна рукоятка барабану для шлангу
- 14 Кнопка для регулювання висоти рукоятки
- 15 Перемикач агрегату
- 16 Поворотна ручка для дозування миючих засобів
- 17 Тримач для під'єднуючого проводу
- 18 Тримач для спеціального приладдя, такого як миюча щітка, що обертається
- 19 Ящик для зберігання насадок
- 20 Манометр
- 21 Нижній тримач для обприскувача
- 22 Під'єднання для подачі води
- 23 Поворотна ручка для регулювання тиску / кількості подачі
- 24 Ручка для транспортування
- 25 Тримач шланга
- 26 Голка для чистки
- 27 Тримач для пістолета-розпилювача
- 28 Резервуар для миючих засобів

- 29 Плаский шланг у касеті (входить у об'єм поставки у залежності від країни призначення або поставляється як комплектуюча)
- # Фірмова табличка

Технічні дані

Дані системи електрики

RE 143, RE 143 PLUS

Дані під'єднання до мережі: 230 В / 1~ / 50 Гц ¹⁾
 220 В / 1~ / 50 Гц ⁸⁾
 220 В / 1~ / 60 Гц ⁷⁾

Потужність: 2,9 кВт ^{1) 3)}
 2,2 кВт ²⁾
 2,8 кВт ⁴⁾

Споживання електроенергії: 12,6 А ¹⁾
 10 А ²⁾
 13,2 А ³⁾
 12,2 А ⁴⁾

Запобіжник, інерційний (характеристик а "С" або "К"): 10 А ^{1) 2) 4)}
 15 А ³⁾

Клас захисту: I

Вид захисту: IP X5

- 1) Модифікація 230 В / 50 Гц
- 2) Модифікація 220 В / 50 Гц
- 3) Модифікація 220 В / 60 Гц
- 4) Модифікація для Великобританії 230 В / 50 Гц

RE 163, RE 163 PLUS

Дані під'єднання до мережі: 230 В / 1~ / 50 Гц
 230 В - 240 В / 1~ / 50 Гц ⁴⁾

Потужність: 3,3 кВт
 2,4 кВт ⁵⁾

Споживання електроенергії: 14,3 А
 10 А ⁵⁾

Запобіжник, 16 А
інерційний
(характеристика
"С" або "К"): 10 А ⁵⁾
Клас захисту: I
Вид захисту: IP X5
⁵⁾ Модифікація 230 В – 240 В / 50 Гц

Дані системи гідравліки

RE 143, RE 143 PLUS

Робочий тиск: 14 Мпа ^{1) 2)}
(140 бар)
12 Мпа ²⁾
(120 бар)
12,2 МПа ³⁾
(122 bar)
12,8 МПа ⁴⁾
(128 bar)
Максимальний
допустимий тиск: 15 Мпа
(150 бар)
Максимальний тиск на
подачі води: 1 Мпа
(10 бар)
Максимальне
споживання води: 610 літр/год ¹⁾
⁴⁾
520 літр/год ²⁾
700 літр/год ³⁾
Споживання води 540 літр/год ¹⁾
згідно EN 60335-2-79: 470 літр/год ²⁾
660 літр/год ³⁾
570 літр/год ⁴⁾
Максимальна висота
усмокування: 0,5 м
Максимальна температура на подачі
води
Експлуатація із водою
під тиском: 60 °С

Експлуатація на
усмокування: 20 °С
Максимальна сила
зворотного удару: 25,1 Н ¹⁾
20,2 Н ²⁾
28,6 Н ³⁾
25,3 Н ⁴⁾

- 1) Модифікація 230 В / 50 Гц
- 2) Модифікація 220 В / 50 Гц
- 3) Модифікація 220 В / 60 Гц
- 4) Модифікація для Великобританії
230 В / 50 Гц

RE 163, RE 163 PLUS

Робочий тиск: 15 Мпа
(150 бар)
12 Мпа ⁵⁾
(120 бар)
Максимальний
допустимий тиск: 16 Мпа
(160 бар)
Максимальний тиск на
подачі води: 1 Мпа
(10 бар)
Максимальне
споживання води: 650 літр/год
520 літр/год ⁵⁾
Споживання води 570 літр/год
згідно EN 60335-2-79: 470 літр/год ⁵⁾
Максимальна висота
усмокування: 0,5 м
Максимальна температура на подачі
води
Експлуатація із водою
під тиском: 60 °С
Експлуатація на
усмокування: 20 °С
Максимальна сила
зворотного удару: 27,4 Н
20,2 Н ⁵⁾
⁵⁾ Модифікація 230 В –
240 В / 50 Гц

Розміри

RE 143, RE 163

Довжина приблизно: 386 мм
Ширина приблизно: 377 мм
Висота приблизно: 711 мм

RE 143 PLUS, RE 163 PLUS

Довжина приблизно: 386 мм
Ширина приблизно: 377 мм
Висота приблизно: 787 мм

Вага

RE 143

Агрегат: 24 кг
Готовий до роботи: 26,4 кг

RE 143 PLUS

Агрегат: 25 кг
Готовий до роботи: 27,2 кг

RE 163

Агрегат: 24 кг
Готовий до роботи: 26,4 кг

RE 163 PLUS

Агрегат: 25 кг
Готовий до роботи: 27,2 кг

Високонапірний шланг

RE 143	15 м, DN 06, тканина армована сталлю
RE 143 PLUS	15 м, DN 06, тканина армована сталлю
RE 163	15 м, DN 06, тканина армована сталлю
RE 163 PLUS	15 м, DN 06, тканина армована сталлю

Плаский шланг

12 м, текстильне полотно

Величина звуку та коливань**Рівень тиску звуку L_pA згідно EN 60335-2-79 додаток ZAA**

RE 143	71,7 дБ (A) ¹⁾ 74,6 дБ (A) ²⁾ 75,6 дБ (A) ³⁾
RE 143 PLUS	77,4 дБ (A) ¹⁾ 77,9 дБ (A) ⁴⁾
RE 163	73,5 дБ (A) ¹⁾ 74,6 дБ (A) ⁵⁾
RE 163 PLUS	79,7 дБ (A) ¹⁾

Рівень потужності звуку L_{wA} згідно EN 60335-2-79 додаток ZAA

RE 143	84,8 дБ (A) ¹⁾ 87,6 дБ (A) ²⁾ 88,7 дБ (A) ³⁾
--------	---

RE 143 PLUS	90,5 дБ (A) ¹⁾ 91 дБ (A) ⁴⁾
RE 163	86,6 дБ (A) ¹⁾ 87,6 дБ (A) ⁵⁾
RE 163 PLUS	92,8 дБ (A) ¹⁾
1)	Модифікація 230 В / 50 Гц
2)	Модифікація 220 В / 50 Гц
3)	Модифікація 220 В / 60 Гц
4)	Модифікація 230 В / 50 Гц Великобританія
5)	Модифікація 230 В - 240 В / 50 Гц

Рівень вібрації a_{HV} на рукоятці згідно ISO 5349Із пласкою насадкою < 2,5 м/с²

Для рівня тиску звуку та рівня потужності звуку величина K- складає згідно RL 2006/42/EG = 1,5 дБ(A); для коливального прискорення величина K- складає згідно RL 2006/42/EG = 2,0 м/с².

REACH

REACH означає розпорядження ЄС для реєстрації, оцінки та допуску хімікатів.

Інформація стосовно виконання розпорядження REACH (ЄС) № 1907/2006 див. www.stihl.com/reach

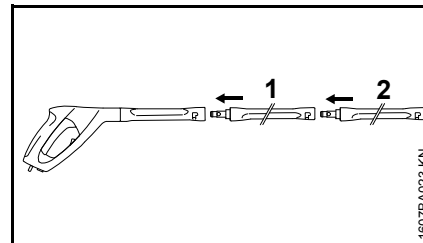
Спеціальне приладдя**Вказівки стосовно застосування та обмеження застосування****Подовжувач струменевої трубки**

Принципово може використовуватись лише одне подовження струменевої трубки (1) між пістолетом-розпилювачем та серійною струменевою трубкою (2).

RA 101

RA 101 використовувати безпосередньо, або із подовженням струменевої трубки, що поставляється разом, на пістолеті-розпилювачі. Не монтувати інше подовження струменевої трубки.

Пристрій для вологого розпилювання піску

Пристрій для вологого розпилювання піску використовувати безпосередньо, або разом із подовженням струменевої трубки на пістолеті-розпилювачі. Не монтувати інше подовження струменевої трубки.

Набір для чистки трубки, 15 м

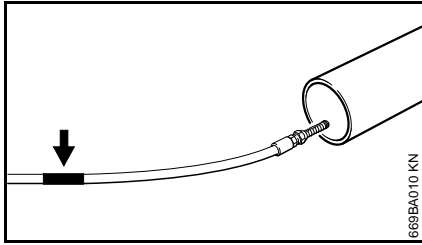

На шлангу для чистки під насадкою знаходиться позначка (див. стрілку).

- Шланг ввести у трубку, яку слід почистити, до позначки – лише потім вмикати агрегат

Якщо при вийманні шлангу із трубки видно позначку:

- Вимкнути агрегат
- Натискати пістолет-розпилювач поки агрегат не буде знаходитись без тиску
- Шланг повністю вийняти із трубки

Шланг для чистки ніколи не виймати із трубки при увімкненому агрегаті.

Подовжувачі високонапірного шлангу

- Сталеve полотно, 7 м
- Сталеve полотно, 10 м
- Сталеve полотно, 20 м

Завжди під'єднувати лише одне подовження високонапірного шлангу між агрегатом та високонапірним шлангом.

Плаский текстильний шланг у касеті

Шланг пониженого тиску для під'єднання мийки високого тиску до водопровідного крану. За допомогою

касети плаский текстильний шланг можна змотувати та розмотувати, а також зберігати із економією місця безпосередньо на агрегаті.

Міюча щітка, яка обертається

Міючу щітку, яка обертається, використовувати безпосередньо, або разом із подовженням струменевої трубки на пістолеті-розпилювачі. Не монтувати інше подовження струменевої трубки.

Загнута струменева трубка

Загнуту струменеву трубку використовувати безпосередньо, або разом із подовженням струменевої трубки на пістолеті-розпилювачі. Не монтувати інше подовження струменевої трубки.

Насадку можна чистити за допомогою голки для чистки, яка поставляється разом із нею.

Загнута струменева трубка, довга

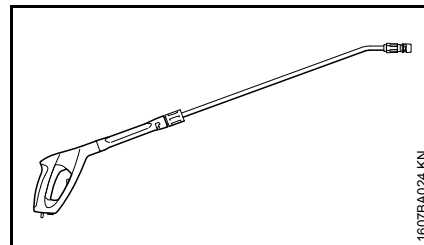

Довга загнута струменева трубка може використовуватись лише безпосередньо на пістолеті-розпилювачі. Не монтувати подовження струменевої трубки.

Не спрямовувати на кути, які не видно, де можуть знаходитись люди. Насадку можна чистити за допомогою голки для чистки, яка поставляється разом із нею.

Фільтр для води

Для чистки води із мережі постачання води а також при експлуатації на усмоктування без тиску.

Клапан зворотного потоку

запобігає відтоку води із мийки високого тиску до мережі питної води.

Інше спеціальне приладдя

- Щітки для миття поверхонь
- Набір для чистки
- Набір для усмоктування
- Міючі засоби та засоби для догляду для різних сфер застосування

Актуальну інформацію стосовно даного та іншого спеціального приладдя можна отримати у спеціалізованого дилера STIHL.

Ліквідація неполадок у роботі

Перед початком робіт на машині вийняти штепсельну вилку, закрити водопровідний кран та натискати пістолет-розпилювач до тих пір, поки не буде прибрано тиск.

Неполадка	Причина	Ліквідація
Двигун при вмиканні не запускається (гудить при вмиканні)	Напруга у мережі занадто низька або не в порядку	Перевірити електричне під'єднання Перевірити вилку, кабель та перемикач
	Подовжувач кабелю із невірним поперечним перетином	Використовувати подовжувач із достатнім поперечним перетином, див. розділ "Під'єднання пристрою до системи електропостачання"
	Подовжувач кабелю занадто довгий	Пристрій під'єднати без, або із більш коротким подовжувачем кабелю
	Мережевий запобіжник відімкнено	Вимкнути пристрій, натиснути пістолет-розпилювач поки вода не буде капати лише із розпилюючої голівки, вкласти запобіжний важіль, увімкнути мережевий запобіжник
	Не натискати пістолет-розпилювач	При вмиканні натиснути пістолет-розпилювач
Двигун під час роботи вимикається та вмикається	Високонапірний насос або оприскуючий пристрій негерметичні	Ремонт пристрою доручити спеціалізованому дилеру ¹⁾
Двигун залишається стояти	Пристрій через перегрів двигуна вимикається	Перевірити відповідність напруги мережі постачання та напруги пристрою, двигун повинен охолонути мінімум 5 хвилин
Погана, неясна, нечиста форма струменю	Насадка забруднена	Почистити насадку, див. "Технічне обслуговування"

Перед початком робіт на машині вийняти штепсельну вилку, закрити водопровідний кран та натискати пістолет-розпилювач до тих пір, поки не буде прибрано тиск.

Неполадка	Причина	Ліквідація
Коливання тиску та спад тиску	Недостатня кількість води	Повністю відкрити водопровідний кран Дотримуватись допустимої висоти усмоктування (лише при експлуатації на усмоктування)
	Високонапірна насадка у розпилючій голівці забруднилась	Почистити високонапірну насадку, див. розділ "Технічне обслуговування"
	Закупорка фільтра на подачі води на вході насоса	Почистити фільтр на подачі води, див. розділ "Технічне обслуговування"
	Високонапірний насос негерметичний, клапани несправні	Ремонт пристрою доручити спеціалізованому дилеру ¹⁾
	Насадка закупорилась	Почистити насадку
Не поступають миючі засоби	Резервуар для миючих засобів пустий	Заправити резервуар миючих засобів
	Отвір для усмоктування миючих засобів закупорений	Ліквідація закупорки
	Насадка Venturi зносилась	Ремонт пристрою доручити спеціалізованому дилеру

¹⁾ STIHL рекомендує спеціалізованого дилера STIHL.

Вказівки з ремонту

Користувачі даного пристрою можуть проводити лише ті роботи з технічного обслуговування та догляду, які описані у даній інструкції з експлуатації. Інші ремонтні роботи можуть проводити лише спеціалізовані дилери.

Компанія STIHL рекомендує для проведення робіт з технічного обслуговування та ремонту звертатись до спеціалізованого дилера STIHL. Спеціалізовані дилери STIHL регулярно проходять навчання та отримують технічну інформацію.

При проведенні ремонтних робіт можуть монтуватись лише такі комплектуючі, які допускаються компанією STIHL для використання у даному мотопристрої або технічно ідентичні. Використовувати лише комплектуючі високої якості. Інакше існує небезпека нещасних випадків та пошкоджень пристрою.

Компанія STIHL рекомендує використовувати оригінальні комплектуючі STIHL.

Оригінальні комплектуючі STIHL можна розпізнати по номеру комплектуючої STIHL, по напису **STIHL** та за наявності по позначці комплектуючої STIHL  (на маленьких комплектуючих може стояти лише значок).

Знищення відходів



Мийка високого тиску, приладдя та упаковку віддати у не шкідливу для навколишнього середовища повторну переробку.



Мийку високого тиску, приладдя та упаковку не утилізувати разом із домашнім сміттям.



Інформацію стосовно утилізації можна отримати у спеціалізованого дилера STIHL.

- Мийку високого тиску, приладдя та упаковку утилізувати згідно норм та з дотриманням правил з охорони навколишнього середовища.

Сертифікат відповідності ЄС

ANDREAS STIHL AG & Co. KG
Badstr. 115
D-71336 Waiblingen

Німеччина
підтверджує, що

Конструкція:	Мийка високого тиску
Фабрична марка:	STIHL
Серія:	RE 143, RE 143 PLUS
Серійний номер:	4768
Серія:	RE 163, RE 163 PLUS
Серійний номер:	4769

Відповідає інструкціям по виконанню директив 2011/65/ЄС, 2006/42/EG, 2004/108/EG (до 19.04.2016), 2014/30/EU (від 20.04.2016) та 2000/14/EG, а також розроблено та виготовлено у відповідності із дійсними версіями наступних норм, відповідно до дати виготовлення:

EN ISO 12100-1, EN ISO 12100-2, EN 55014-1, EN 55014-2, EN 60335-1, EN 60335-2-79, EN 61000-3-2, EN 61000-3-3

Для визначення виміряного та гарантованого рівня потужності звуку були виконані процедури згідно директиви 2000/14/EG, додаток V, із застосуванням норми ISO 3744.

Вимірний рівень потужності звуку

RE 143	84,8 дБ (A) ¹⁾
	87,6 дБ (A) ²⁾
	88,7 дБ (A) ³⁾

RE 143 PLUS	90,5 дБ (A) ¹⁾
	91 дБ (A) ⁴⁾
RE 163	86,6 дБ (A) ¹⁾
	87,6 дБ (A) ⁵⁾
RE 163 PLUS	92,8 дБ (A) ¹⁾



Гарантований рівень потужності звуку

RE 143	86 дБ (A) ¹⁾
	89 дБ (A) ²⁾
	90 дБ (A) ³⁾
RE 143 PLUS	92 дБ (A)
RE 163	88 дБ (A) ¹⁾
	89 дБ (A) ⁵⁾
RE 163 PLUS	94 дБ (A) ¹⁾

1) Модифікація 230 В / 50 Гц

2) Модифікація 220 В / 50 Гц

3) Модифікація 220 В / 60 Гц

4) Модифікація для Великобританії
230 В / 50 Гц

5) Модифікація 230 В – 240 В / 50 Гц

Зберігання Технічної Документації:

ANDREAS STIHL AG & Co. KG
Produktzulassung

Рік виготовлення агрегату вказується
на табличці агрегату CE.

Waiblingen, 11.03.2016

ANDREAS STIHL AG & Co. KG

По уповноваженню

Thomas Elsner

Керівник відділу по менеджменту
продукції та сервісу

Spis treści

Wprowadzenie do niniejszej Instrukcji użytkownika	215	Usuwanie zakłóceń w pracy urządzenia	248
Wskazówki dotyczące bezpieczeństwa i techniki pracy	215	Wskazówki dotyczące napraw	250
Kompletowanie urządzenia	224	Utylizacja	250
Transport urządzenia	226	Deklaracja zgodności WE	250
Zamontowanie, zdemontowanie lancy natryskowej	227		
Zamontowanie, zdemontowanie węża wysokociśnieniowego	227		
Organizacja zasilania wodnego	228		
Organizacja bezciśnieniowego zasilania wodnego	230		
Podłączenie urządzenia do sieci zasilania prądem elektrycznym	230		
Włączanie urządzenia	231		
Praca	231		
Domieszanie środka czyszczącego	232		
Wskazówki dotyczące pracy	235		
Wyłączanie urządzenia	236		
Po zakończeniu pracy	236		
Przechowywanie urządzenia	237		
Włączenie do eksploatacji po dłuższym okresie przechowywania	238		
Wskazówki dotyczące przeglądów technicznych i konserwacji	239		
Obsługa techniczna	240		
Ograniczanie zużycia eksploatacyjnego i unikanie uszkodzeń	241		
Zasadnicze podzespoły urządzenia	242		
Dane techniczne	243		
Wyposażenie specjalne	245		

Szanowni Państwo,

uprzejmie dziękujemy za to, że zdecydowaliście się na nabycie najwyższej jakości produktu firmy STIHL.

Niniejszy produkt powstał z zastosowaniem nowoczesnych procesów technologicznych oraz szerokiego spektrum przedsięwzięć mających na celu zapewnienie niezmiennie wysokiego poziomu jakości. Dołożyliśmy wszelkich starań, żebyście byli Państwo zadowoleni z zakupionego urządzenia i mogli nim bez przeszkód pracować.

Jeżeli mieliście Państwo pytania dotyczące Waszego urządzenia, to prosimy zwracać się z nimi do autoryzowanego dealera lub bezpośrednio do naszego dystrybutora.

Wasz



Dr. Nikolas Stihl

STIHL®

Wszystki prawa dotyczące niniejszej Instrukcji użytkownika korzystają z ochrony prawnej. Wszystkie prawa dotyczące niniejszej Instrukcji użytkownika pozostają zastrzeżone, a szczególnie prawo do powielania, tłumaczenia oraz do elektronicznego przetwarzania danych.

Wprowadzenie do niniejszej Instrukcji użytkownika

Piktogramy

Wszystkie piktogramy, które zostały zamieszczone na urządzeniu, zostały objaśnione w niniejszej Instrukcji użytkownika.

Oznaczenie akapitów

OSTRZEŻENIE

Ostrzeżenie przed zagrożeniem wypadkiem lub odniesieniem obrażeń przez osoby oraz przed ciężkimi uszkodzami na rzeczach.

WSKAZÓWKA

Ostrzeżenie przed uszkodzeniem urządzenia lub jego poszczególnych podzespołów.

Rozwój techniczny

Firma STIHL prowadzi stałe prace nad dalszym rozwojem technicznym wszystkich maszyn i urządzeń; dlatego zastrzega się prawo do wprowadzania zmian zakresu dostawy w przedmiocie formy, techniki oraz wyposażenia.

W związku z powyższym wyklucza się prawo do zgłaszania roszczeń na podstawie informacji oraz ilustracji zamieszczonych w niniejszej Instrukcji użytkownika.

Wskazówki dotyczące bezpieczeństwa i techniki pracy



Podczas pracy z wykorzystaniem opisywanego urządzenia niezbędne jest zastosowanie dodatkowych środków ostrożności, ponieważ prace te są wykonywane przy obecności prądu elektrycznego.



Przed pierwszym użyciem urządzenia mechanicznego należy dokładnie przeczytać całą instrukcję użytkownika i starannie przechowywać ją w celu późniejszego użycia. Nieprzestrzeganie instrukcji użytkownika może stwarzać śmiertelne niebezpieczeństwo.



OSTRZEŻENIE

- Dzieci i osoby niepełnoletnie nie mogą pracować z wykorzystaniem urządzenia. Należy nadzorować dzieci w celu zapewnienia, że nie będą one bawić się urządzeniem.
- Opisywane urządzenie można udostępnić bądź wypożyczyć tylko tym osobom, które są zaznajomione z danym modelem i umieją je obsługiwać — wraz z maszyną należy zawsze wręczyć użytkownikowi instrukcję obsługi!
- Nie używać urządzenia, jeśli na stanowisku pracy znajdują się osoby, które nie posiadają odzieży ochronnej.

- Przed wszystkimi pracami przy urządzeniu takimi jak np. czyszczenie, obsługa techniczna, wymiana podzespołów – **należy wyjąć wtyczkę z gniazda sieciowego!**
 - Podczas pracy z wykorzystaniem myjki wysokociśnieniowej mogą powstawać aerozole. Wdychanie aerozoli może być szkodliwe dla zdrowia. W celu ustalenia niezbędnych środków chroniących przed aerozolami zawierającymi wodę, przed rozpoczęciem pracy należy przeprowadzić analizę ryzyka w zależności od czyszczonej powierzchni i jej otoczenia. Maski oddechowe klasy FFP2 lub wyższej nadają się do ochrony przed aerozolami zawierającymi wodę.
- Należy przestrzegać krajowych przepisów dotyczących bezpieczeństwa, opracowanych np. przez stowarzyszenia branżowe, zakłady ubezpieczeń społecznych, instytucje bezpieczeństwa pracy i inne.

Jeżeli urządzenie nie będzie użytkowane przez dłuższy czas, to należy odstawić je tak, aby nie stanowiło dla nikogo zagrożenia.

Zabezpieczyć urządzenie przed użyciem przez osoby nieupoważnione, wyciągnąć wtyczkę z gniazda sieciowego.

Urządzenie może być użytkowane wyłącznie przez osoby, które zostały poinstruowane w zakresie sposobu jego obsługi lub też osoby, które mogą poświadczyć, że potrafią bezpiecznie obsługiwać urządzenie.

Urządzenie może być obsługiwane przez osoby o ograniczonej sprawności fizycznej, sensorycznej lub umysłowej albo niedostatecznym doświadczeniu i wiedzy, o ile zostały one objęte nadzorem lub zostały poinstruowane w zakresie bezpiecznego postępowania z urządzeniem w celu zrozumienia związanych z tym zagrożeń.

Użytkownik urządzenia ponosi odpowiedzialność za spowodowanie wypadku lub

wywołanie zagrożenia w stosunku do innych osób oraz ich majątku.

Osoby, które zamierzają po raz pierwszy podjąć pracę z użyciem urządzenia, powinny: poprosić sprzedawcę lub inną osobę umiejącą obsługiwać maszynę o zademonstrowanie bezpiecznego sposobu użytkowania urządzenia.

W niektórych krajach czas eksploatacji urządzeń emitujących hałas może być ograniczony przepisami komunalnymi. Należy przestrzegać odpowiednich przepisów lokalnych.

Zawsze przed rozpoczęciem pracy należy sprawdzić, czy urządzenie znajduje się w odpowiednim stanie technicznym. Szczególną uwagę należy zwracać na przewód zasilający, wtyczkę przyłącza sieciowego, wąż wysokociśnieniowy, urządzenie natryskowe i urządzenia zabezpieczające.

Nie pracować z uszkodzonym węzłem wysokociśnieniowym — należy go natychmiast wymienić.

Urządzenie można użytkować tylko wtedy, gdy wszystkie jego podzespoły pozostają w nieuszkodzonym stanie.

Nie najeżdżać na wąż wysokociśnieniowy, ciągnąć go, łamać ani skręcać.

Nie używać węża wysokociśnieniowego ani przewodu zasilającego do ciągnięcia lub transportowania urządzenia.

Wąż wysokociśnieniowy musi być dopuszczony do użytku przy przewidzianym nadciśnieniu roboczym urządzenia.

Dopuszczalne nadmiarowe ciśnienie robocze, najwyższa dopuszczalna temperatura i data produkcji są nadrukowane na zewnętrznym płaszczu węża wysokociśnieniowego. Na armaturach podano dozwolone ciśnienie i datę produkcji.

Wyposażenie dodatkowe i części zamienne

! OSTRZEŻENIE

- Węże wysokociśnieniowe, armatury i złącza mają zasadnicze znaczenie dla bezpieczeństwa urządzenia. Należy stosować wyłącznie węże wysokociśnieniowe, armatury, złącza i inne elementy wyposażenia, które zostały dopuszczone przez firmę STIHL do eksploatacji z opisywanym urządzeniem lub elementy równorzędne pod względem jakości technicznej. W razie wątpliwości kontaktować się z autoryzowanym dealerem. Stosować wyłącznie wyposażenie najwyższej jakości. W przeciwnym razie może wystąpić zagrożenie wypadkami lub uszkodzeniem urządzenia.
- Firma STIHL zaleca stosowanie oryginalnych części oraz wyposażenia dodatkowego STIHL. Właściwości tych części

zostały w optymalny sposób dostosowane do opisywanego produktu oraz wymagań określonych przez użytkownika.

Nie dokonywać zmian konstrukcyjnych w urządzeniu — w przeciwnym razie można spowodować zagrożenie bezpieczeństwa pracy. Firma STIHL wyklucza swoją odpowiedzialność za szkody na osobach lub rzeczach, które powstaną w wyniku stosowania niedozwolonych przystawek.

Sprawność fizyczna operatora urządzenia

Osoby pracujące z użyciem urządzenia muszą być wypoczęte, zdrowe i w dobrej kondycji fizycznej. Jeżeli ze względów zdrowotnych osoba, która ma obsługiwać urządzenie, nie może się przemęczać, powinna skonsultować się ze swoim lekarzem.

Nie wolno pracować urządzeniem mechanicznym po spożyciu alkoholu,

medykamentów, które osłabiają zdolność reagowania lub narkotyków.

Zakres zastosowania

Myjka wysokociśnieniowa służy do mycia powierzchni, pojazdów, maszyn, zbiorników, fasad, budynków inwentarskich oraz do usuwaniu rdzy, przy którym nie występuje kurz i iskrzenie.

Stosowanie urządzenia do innych celów jest niedozwolone i może prowadzić do wystąpienia wypadków lub uszkodzenia maszyny.

Nie użytkować urządzenia przy temperaturach wynoszących około 0°C (32°F) lub niższych.

Odzież i wyposażenie

Należy nosić obuwie z podeszwami o dobrej przyczepności.

! OSTRZEŻENIE



Aby zmniejszyć niebezpieczeństwo odniesienia obrażeń oczu, należy zakładać ciasno przylegające okulary ochronne zgodne z normą EN 166. Zwracać uwagę na prawidłowe założenie okularów ochronnych.

Nosić odzież ochronną. Aby uniknąć ryzyka kontuzji przy przypadkowym kontakcie ze strumieniem cieczy pod wysokim ciśnieniem, firma STIHL zaleca stosowanie odzieży ochronnej.

Transport

Podczas transportu w pojazdach i na pojazdach:

- Zabezpieczyć myjkę wysokociśnieniową przed przewróceniem i uszkodzeniem zgodnie z przepisami obowiązującymi w danym kraju.
- Opróżnić zbiornik środka czyszczącego i zabezpieczyć go przed przewróceniem.

Jeżeli urządzenie ma być transportowane w temperaturze wynoszącej około 0 °C (32 °F) lub niższej, zaleca się użycie płynu zabezpieczającego przed zamarzaniem, patrz rozdział "Przechowywanie urządzenia".

Środki czyszczące

! OSTRZEŻENIE

- Urządzenie zostało skonstruowane w taki sposób, aby było możliwe stosowanie w nim środków czyszczących oferowanych lub zalecanych przez producenta.
- Używać wyłącznie środków czyszczących, dopuszczonych do stosowania z myjką wysokociśnieniową. Zastosowanie niewłaściwego środka czyszczącego lub innych substancji chemicznych może prowadzić do zagrożenia dla zdrowia, do uszkodzenia urządzenia lub do uszkodzenia czyszczonego obiektu. W razie wątpliwości kontaktować się z autoryzowanym dealerem.

- Środek czyszczący należy zawsze stosować w zalecanej stężeniu — przestrzegać także wskazówek dotyczących używania środka czyszczącego.
- Środki czyszczące mogą zawierać substancje niebezpieczne dla zdrowia (trujące, żrące, drażniące), a także substancje łatwopalne lub łatwo zapalne. W przypadku kontaktu środka czyszczącego z oczami lub skórą należy natychmiast opłukać je dużą ilością czystej wody. W przypadku połknięcia środka należy natychmiast zgłosić się do lekarza. **Należy stosować się do zaleceń zawartych w kartach charakterystyki substancji niebezpiecznych dołączonych przez producenta!**

Przed rozpoczęciem pracy



Nie podłączać urządzenia bezpośrednio do sieci wody pitnej.

Myjkę wysokociśnieniową można podłączyć do sieci wody pitnej tylko za pośrednictwem zaworu zwrotnego — "Wyposażenie specjalne".

! OSTRZEŻENIE

- Jeżeli woda pitna przepłynie przez zawór zwrotny, nie będzie spełniać warunków przewidzianych dla wody pitnej i nie będzie traktowana jako woda pitna.

Nie eksploatować urządzenia z zanieczyszczoną wodą.

Jeżeli zaistnieje ryzyko wystąpienia zanieczyszczonej wody (np. zapiaszczonej), należy zastosować odpowiedni filtr.

Sprawdzanie myjki wysokociśnieniowej

OSTRZEŻENIE

- Urządzenie można eksploatować tylko w stanie pełnego bezpieczeństwa eksploatacyjnego i przy braku uszkodzeń — **niebezpieczeństwo wypadku!**
- Główny przełącznik urządzenia musi swobodnie przemieszczać się do pozycji STOP lub 0.
- Główny przełącznik urządzenia musi znajdować się w pozycji 0.
- Nie używać urządzenia z uszkodzonym wężem wysokociśnieniowym, urządzeniem natryskowym i urządzeniami zabezpieczającymi.
- Wąż wysokociśnieniowy i urządzenie natryskowe muszą znajdować się w nienagannym stanie technicznym (czystość, łatwość poruszania), prawidłowy montaż.

- W celu pewnego prowadzenia uchwyty muszą być czyste, suche i wolne od oleju lub innych zanieczyszczeń.
- Nie podejmować żadnych zmian konstrukcyjnych przy elementach manipulacyjnych lub urządzeniach zabezpieczających
- Postawić urządzenie w sposób uniemożliwiający przesuwanie i przewrócenie. Urządzenie użytkować wyłącznie na stabilnym i równym podłożu.

Przyłącze elektryczne

OSTRZEŻENIE

W celu uniknięcia porażenia prądem należy ustalić czy:

- Wartości napięcia i częstotliwości urządzenia (patrz tabliczka znamionowa) muszą być zgodne z wartościami napięcia i częstotliwości sieci zasilania.
- Sprawdzić przewód zasilający, wtyczkę i przedłużacz pod kątem uszkodzeń. Nie używać urządzenia z uszkodzonym przewodem zasilającym, przedłużaczem lub wtyczką.
- Do podłączenia elektrycznego używać tylko prawidłowo zainstalowanego gniazda.

- Izolacja przewodu zasilającego i przedłużacza, wtyczki i złącza muszą być w nienagannym stanie technicznym.
- Nigdy nie chwycić wilgotnymi rękami wtyczki, przewodu zasilającego i przedłużacza ani elektrycznych złączy wtykowych.

! OSTRZEŻENIE

Należy prawidłowo wyłożyć przewód zasilania napięciem oraz jego przedłużenia:

- Uwzględnić minimalne przekroje poszczególnych przewodów — patrz rozdział "Podłączenie urządzenia do zasilania sieciowego".
- Przewody zasilania urządzenia napięciem należy wyłożyć w taki sposób, żeby nie zostały uszkodzone, a także nie stanowiły dla nikogo zagrożenia – **niebezpieczeństwo potknięcia!**

- Stosowanie niewłaściwych przedłużaczy może być niebezpieczne. Stosować wyłącznie przedłużacze dopuszczone do użytku na zewnątrz, odpowiednio oznakowane i mające wystarczający przekrój.
- Wtyczka i złącze przedłużacza muszą być wodoszczelne i nie mogą być ułożone w wodzie.
- Zaleca się prowadzenie złącza wtykowego, np. przez zastosowanie bębna nawojowego, co najmniej 60 mm nad powierzchnią podłoża.
- Nie ciągnąć przewodu po krawędziach ani spiczastych lub ostrych przedmiotach.
- Nie zginać przewodu drzwiami lub oknami.
- Przy splątaniu przewodu — wyjąć wtyczkę z gniazda i uporządkować przewód.
- Aby uniknąć pożaru wskutek przegrzania, zawsze rozwijać cały przewód zasilający z bębna nawojowego.

Podczas pracy

! OSTRZEŻENIE

- Nie zasysać cieczy zawierających rozpuszczalniki lub nierozcieńczone kwasy ani rozpuszczalników (np. benzyny, oleju opałowego, rozcieńczalników do farb lub acetonu). Substancje te powodują uszkodzenia materiałów zastosowanych w urządzeniu. Mgła powstająca przy rozpylaniu jest łatwo zapalna, wybuchowa i trująca.



W przypadku uszkodzenia przewodu zasilającego należy natychmiast odłączyć wtyczkę — **zagrożenie dla życia wskutek porażenia prądem!**



Nie spryskiwać strumieniem wody pod wysokim ciśnieniem lub wodą z węża samego urządzenia ani innych urządzeń elektrycznych — **zagrożenie wystąpieniem zwarcia!**



Nie spryskiwać strumieniem wody pod wysokim ciśnieniem lub wodą z węża instalacji elektrycznych, przyłączy lub przewodów pod napięciem — **zagrożenie wystąpieniem zwarcia!**



Osoba obsługująca urządzenie nie może kierować strumienia cieczy na siebie ani inne osoby, także w celu oczyszczenia odzieży lub butów — **zagrożenie odniesieniem obrażeń!**

Zawsze wybierać stabilne i bezpieczne stanowisko.

Urządzenie eksploatować wyłącznie w pozycji stojącej.

Ostrożnie na śliskich oraz mokrych powierzchniach, na śniegu, na pochyłościach i na nierównym terenie. — **niebezpieczeństwo poślizgnięcia!**

Myjkę wysokociśnieniową ustawić możliwie najdalej od czyszczonego obiektu.

Nie przykrywać urządzenia, zwracać uwagę na wystarczającą wentylację silnika.

Nie kierować strumienia wody pod wysokim ciśnieniem na zwierzęta.

Nie kierować strumienia wody pod wysokim ciśnieniem na stanowiska, na których nie ma dobrej widoczności.

Nie dopuszczać do urządzenia dzieci, zwierząt i osób postronnych.

Podczas czyszczenia niebezpieczne substancje z czyszczonego obiektu (np. azbest, olej) nie mogą przedostawać się do środowiska naturalnego.

Należy bezwzględnie przestrzegać odpowiednich wytycznych regulujących zasady ochrony środowiska naturalnego!

Nie używać wysokociśnieniowego strumienia cieczy lub pary do obróbki powierzchni azbestowo-cementowych. Poza zanieczyszczeniami może dojść do uwolnienia włókien azbestu, które są niebezpieczne dla dróg oddechowych. Szczególnie zagrożenie występuje po wyschnięciu oczyszczonej powierzchni.

Delikatnych elementów wykonanych z gumy, surowców tekstylnych itp. nie czyścić strumieniem o okrągłym profilu, na przykład przy użyciu dyszy rotacyjnej. Aby uniknąć uszkodzenia czyszczonej powierzchni, podczas czyszczenia należy zachować odpowiedni odstęp między dyszą wysokociśnieniową a powierzchnią.

Dźwignia pistoletu natryskowego musi się swobodnie poruszać i po jej zwolnieniu samoczynnie wracać do pozycji wyjściowej.

W celu bezpiecznego zamortyzowania szarpnięcia wstecznego, a w przypadku urządzeń natryskowych z ugiętą laną także występującego tam momentu obrotowego, należy mocno trzymać urządzenie natryskowe obiema rękami.

Nie zaginać ani nie płątać węża wysokociśnieniowego.

Nie wolno uszkodzić przewodu zasilającego przez najeżdżanie, zginięcie, ciągnięcie itp.; chronić go przed przegrzaniem i kontaktem z olejem.

Przewód zasilający nie może być spryskiwany strumieniem wody pod ciśnieniem.

Jeżeli urządzenie zostało poddane nadmiernym obciążeniom (np. wskutek stosowania nadmiernej siły, uderzenia lub upadku), to przed ponownym uruchomieniem należy dokładnie sprawdzić stan bezpieczeństwa

eksploatacyjnego — patrz także rozdział "Przed rozpoczęciem pracy". Szczególną uwagę należy zwrócić na poprawne działanie urządzeń zabezpieczających. W żadnym przypadku nie używać urządzenia, którego stan bezpieczeństwa eksploatacyjnego budzi zastrzeżenia. W razie wątpliwości zwrócić się do autoryzowanego dealera.

Przed pozostawieniem urządzenia: wyłączyć urządzenie — wyjąć wtyczkę z gniazda sieciowego.

Urządzenie zabezpieczające

Ciśnienie, którego wartość przekracza dozwoloną wartość, zostaje w momencie aktywacji urządzenia zabezpieczającego skierowane przez zawór nadmiarowy do strony zasysania pompy wysokociśnieniowej. Urządzenie zabezpieczające zostało nastawione fabrycznie i nie należy go przestawiać.

Po zakończeniu pracy

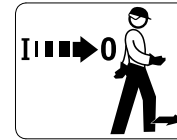

Przed pozostawieniem urządzenia należy je wyłączyć!

- Wyciągnąć wtyczkę z gniazda.
- Odłączyć wąż dopływu wody od urządzenia i sieci wodociągowej.

Nie wyjmować wtyczki z gniazda przez ciągnięcie za przewód zasilający — zawsze chwycić samą wtyczkę.

Obsługa techniczna i naprawy

! OSTRZEŻENIE



Przed rozpoczęciem wszystkich robót przy urządzeniu: wyjąć wtyczkę z gniazda sieciowego.

- Należy stosować wyłącznie kwalifikowane części zamienne. W przeciwnym razie może to prowadzić do zagrożenia wystąpieniem wypadków przy pracy lub do

uszkodzenia urządzenia. W razie wątpliwości prosimy zwracać się z pytaniami do autoryzowanego dealera.

- W celu uniknięcia zagrożeń, prace prowadzone przy urządzeniu (np. wymiana uszkodzonego przewodu przyłączeniowego) mogą być wykonywane wyłącznie przez autoryzowanych dealerów lub elektrotechników.

Podzespoły wykonane z tworzyw sztucznych należy czyścić stosując do tego ścierkę. Stosowanie ostrych środków czyszczących może doprowadzić do uszkodzenia tworzywa.

Jeżeli zachodzi potrzeba, oczyścić szczeliny cyrkulacji powietrza chłodzącego w obudowie silnika.

Należy regularnie wykonywać czynności obsługi technicznej. Wykonywać należy tylko te czynności obsługi okresowej i naprawy, które zostały opisane w instrukcji użytkowania.

Wykonanie wszystkich innych robót należy zlecić autoryzowanemu dealerowi.

Firma STIHL zaleca stosowanie wyłącznie oryginalnych części zamiennych. Ich właściwości zostały w optymalny sposób dostosowane do produktu oraz do wymagań stawianych przez użytkownika.

Firma STIHL radzi wykonywanie czynności konserwacyjnych i napraw wyłącznie przez autoryzowanego dealera STIHL.

Autoryzowanym dealerom STIHL umożliwia się regularny udział w szkoleniach oraz udostępnia informacje techniczne.

Kompletowanie urządzenia

Przed pierwszym uruchomieniem należy zamontować różne elementy wyposażenia.

Mocowanie pistoletu natryskowego

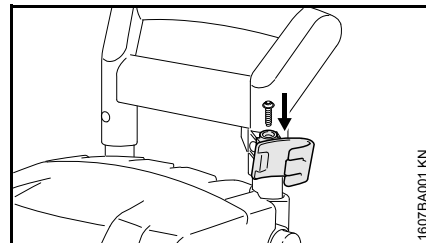

- górny uchwyt wsunąć w mocowanie rękojeści i przykręcić śrubą

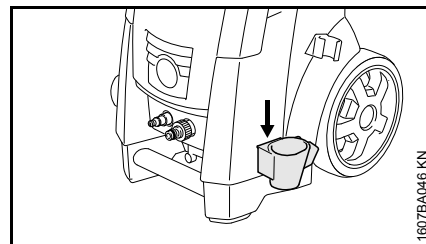

- dolny uchwyt wsunąć w mocowanie obudowy – aż do zaryglowania

Króciec przyłącza dopływu wody

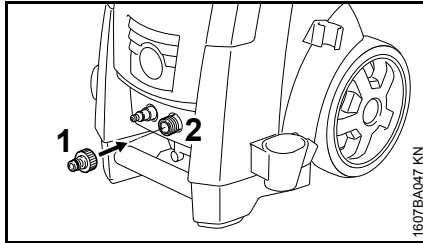

- Przykręcić króciec przyłącza (1) do dopływu wody (2) i dokręcić ręką

Schówek na dysze

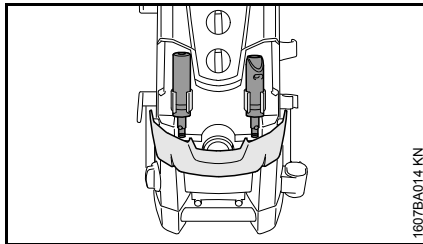

- Otworzyć pokrywę – w uchwytach można przechowywać dyszę rotacyjną i dyszę o płaskim profilu strumienia

Wieszak węża wysokociśnieniowego RE 143, RE 163

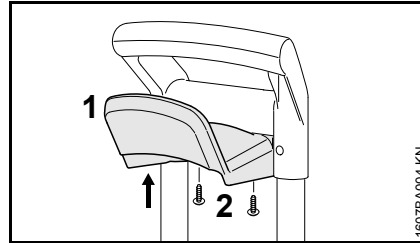

- Wieszak (1) węża wysokociśnieniowego umieścić na dole uchwytu i przykręcić śrubami (2)

Korba bębna nawojowego węża RE 143 PLUS, RE 163 PLUS

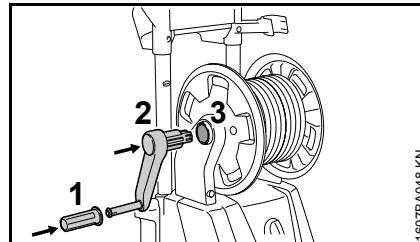

- Założyć pokrętło (1) na korbę (2)
- Zatrzasnąć korbę (2) w mocowaniu (3) bębna nawojowego węża

Przechowywanie wyposażenia

Igła do czyszczenia i pozostałe wyposażenie mogą być przechowywane bezpośrednio na urządzeniu, – patrz rozdział "Zasadnicze podzespoły urządzenia".

Uchwyt kasety na wąż płaski

Kaseta na wąż płaski w wybranych krajach należy do zakresu dostawy lub jest dostępna jako wyposażenie dodatkowe.

Uchwyty kasety na wąż płaski ciśnieniowej we wszystkich wersjach znajdują się w zestawie i w razie potrzeby można je zamontować.

Montaż uchwytów w wersjach z kasetą na wąż płaski w zestawie

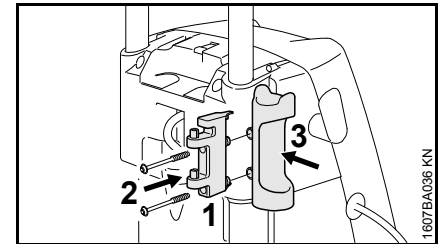

- Uchwyt kasety na wąż płaski (1) przykręcić dołączonymi śrubami (2) do uchwytu pistoletu natryskowego (3)

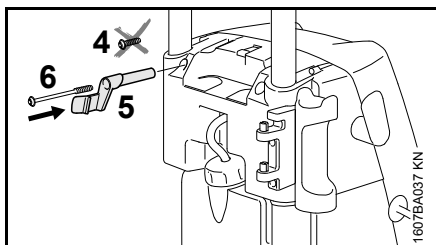

- Wykręcić śrubę (4)
- Haczyk ryglujący kasety na wąż płaski (5) przykręcić dołączoną śrubą (6)

Montaż uchwytów w wersjach bez kasety na wąż płaski w zestawie

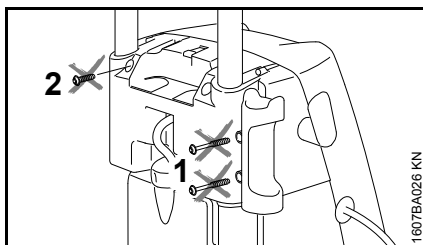

- Wykręcić śruby (1) z uchwytu pistoletu natryskowego
- Wykręcić śrubę (2)

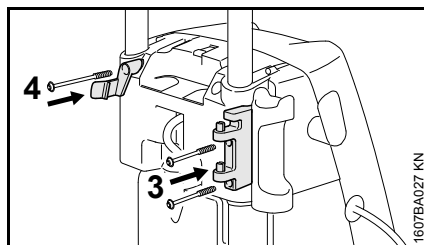

- Uchwyt kasety na wąż płaski przykręcić dołączonymi śrubami (3)
- Haczyk ryglujący kasety na wąż płaski przykręcić dołączoną śrubę (4)

Transport urządzenia

Uchwyt o zmiennej wysokości

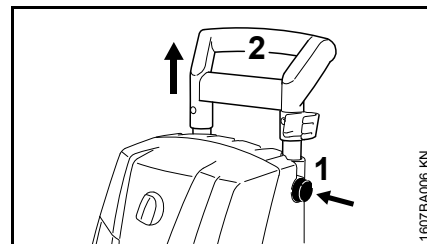

- W celu zmiany wysokości należy wcisnąć przycisk (1) i wyciągnąć uchwyt (2) aż do oporu w kierunku do góry
- Zwolnić przycisk i jeszcze raz pociągnąć / przesunąć uchwyt aż nastąpi zaryglowanie szyn teleskopowych

Uchwyt transportowy

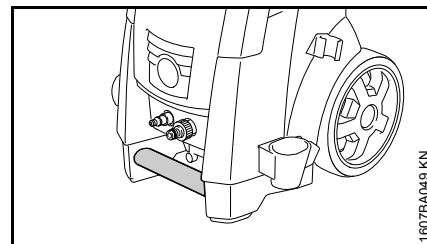

Urządzenie można przenosić za uchwyt transportowy.

Zamontowanie, zdemontowanie lancy natryskowej

Lanca natryskowa

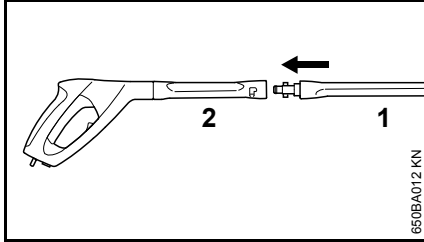

- wsunąć lancę natryskową (1) do wpustu w pistolecie natryskowym (2), obrócić o 90° i zaryglować

Wymontowanie

- wsunąć lancę natryskową (1) do wpustu w pistolecie natryskowym (2), obrócić o 90° i wyjąć z wpustu

Dysza

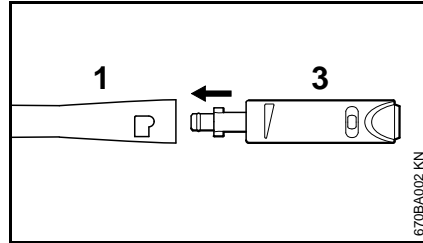

- dyszę (3) wsunąć w mocowanie lancy natryskowej (1)
- przytrzymać wciśniętą dyszę (3) i w celu zablokowania obrócić o 90°

Wymontowanie

- wcisnąć dyszę (3) w mocowanie i w celu odblokowania obrócić o 90°

Zamontowanie, zdemontowanie węża wysokociśnieniowego

RE 143, RE 163

Zamontowanie węża wysokociśnieniowego

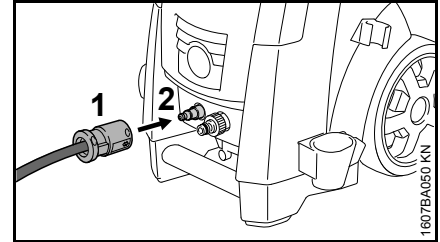

- Złącze (1) nasunąć na króciec przyłączeniowy (2)

Demontowanie węża wysokociśnieniowego

- Odryglować wąż wysokociśnieniowy poprzez pociągnięcie za złącze (1) i ściągnięcie z króćca przyłączeniowego (2)

RE 143 PLUS, RE 163 PLUS

Wąż wysokociśnieniowy jest już podłączony.

Demontowanie węża wysokociśnieniowego

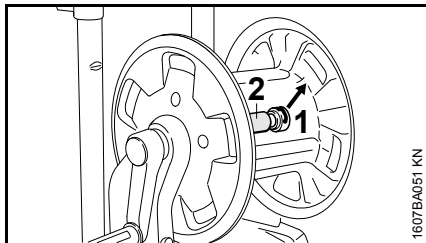

- Wyjąć klamrę sprężynową (1) i ściągnąć wąż wysokociśnieniowy (2) z króćca przyłącza

Zamontowanie węża wysokociśnieniowego

- Założyć wąż wysokociśnieniowy (2) na króciec przyłącza bębna nawojowego
- Włożyć klamrę sprężynową (1) do króćca przyłącza

Zamontowanie węża wysokociśnieniowego do pistoletu natryskowego

Zamontowanie

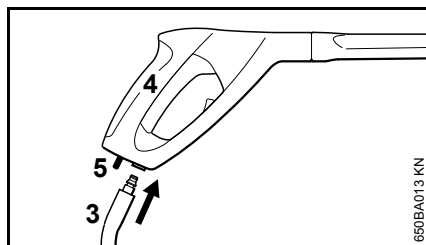

- Wsunąć aż do zaryglowania króciec przyłączeniowy (3) węża wysokociśnieniowego do wpustu w pistolecie natryskowym (4)

Wymontowanie

- Wcisnąć dźwignię ryglowania (5) i wyjąć króciec przyłączeniowy (3) z wpustu w pistolecie natryskowym

Przedłużenie węża wysokociśnieniowego

Zasadniczo należy zawsze stosować wyłącznie jedno przedłużenie węża wysokociśnieniowego – patrz rozdział "Wyposażenie specjalne"

Organizacja zasilania wodnego

- Podłączenie węża dopływu wody

Przed podłączeniem do urządzenia przepłukać krótko wodą wąż dopływu wody, aby zapobiec przedostaniu się piasku lub cząstek innych zanieczyszczeń do wnętrza urządzenia oraz w celu odpowietrzenia węża.

Średnica węża dopływu wody:	1/2"
Długość węża dopływu wody:	min. 10 m (wyłapywanie impulsów ciśnienia) maks. 25 m

Podłączenie węża

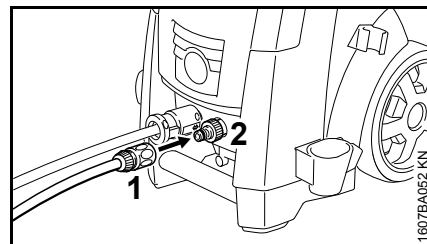

- Nasunąć złącze (1) na przyłącze węża (2).
- Otworzyć zawór odcinający dopływ wody.

W celu odpowietrzenia układu:

- Uaktywnić pistolet natryskowy (bez zamontowanej lancy natryskowej) tak długo, aż pojawi się równomierny strumień wody.

Podłączanie* węży płaskiego

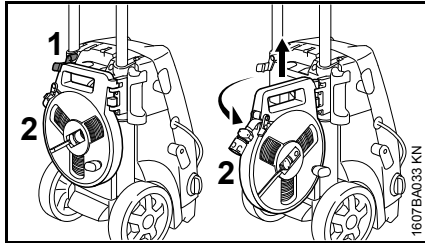

- Nacisnąć haczyk ryglujący (1) i wysunąć kasetę (2)
- Wyjąć kasetę (2) do góry z uchwytu

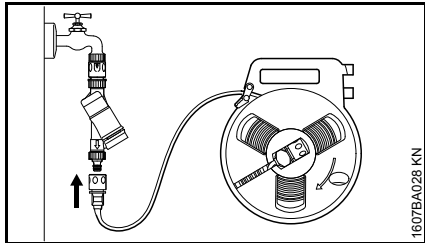

- Podłączyć węży płaski do zaworu wody

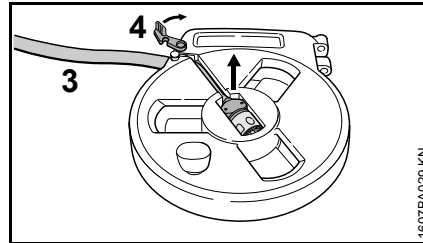

- Rozwinąć do końca węży płaski (3) z kasety
- Otworzyć blokadę (4) i wyjąć koniec węży ze złączem
- Węży płaski rozłożyć równo bez załamań i pętli

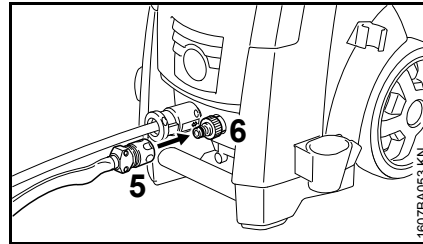

- Złącze (5) nasunąć na przyłącze węży (6)
- Otworzyć zawór odcinający dopływ wody.

Podłączenie do sieci wodociągowej wody pitnej

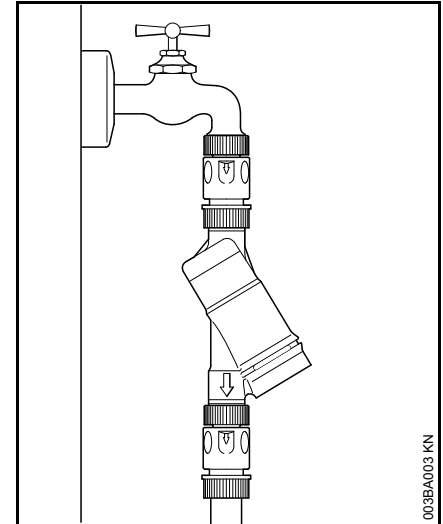

Przy podłączaniu do sieci wodociągowej wody pitnej, pomiędzy zaworem odcinającym dopływ wody a węży należy zainstalować zawór zwrotny. Konstrukcja zaworu zwrotnego musi być zgodna z krajowymi przepisami.

Jeżeli woda pitna przepłynęła przez zawór zwrotny, to nie będzie spełniała warunków przewidzianych dla wody pitnej i nie będzie traktowana jako woda pitna.

Należy stosować się do przepisów lokalnych przedsiębiorstw zaopatrzenia ludności w wodę mających na celu zapobieganie powrotnego przepływu wody z myjni wysokociśnieniowych do sieci wodociągowej wody pitnej.

* w wybranych krajach należy do zakresu dostawy lub jest dostępna jako wyposażenie dodatkowe

Organizacja bezpieczniowego zasilania wodnego

Myjka wysokociśnieniowa może być eksploatowana w trybie zasysania tylko wtedy, gdy zostanie zastosowany zestaw zasysający (wyposażenie specjalne).



WSKAZÓWKA

Zasadniczo zaleca się ciągle stosowanie filtra wodnego.

- Podłączyć urządzenie do ciśnieniowej sieci wodociągowej zgodnie z niniejszą instrukcją użytkowania i uruchomić je przez krótką chwilę
- Wyłączanie urządzenia
- Pistolet natryskowy odłączyć od węża wysokociśnieniowego
- Odkręcić przyłącze węża od przyłącza wody
- Przy pomocy elementu przyłącza zrealizowanego w ramach dostawy, zestaw zasysający podłączyć do przyłącza wodnego

Należy bezwzględnie zastosować element przyłącza zrealizowany w ramach dostawy urządzenia.

Realizowane seryjnie z myjką wysokociśnieniową złącza węża nie są szczelne podczas pracy urządzenia w trybie zasysania i nie nadają się do zasysania wody.

- Napęlnić wąż zasysania wody i zanurzyć dzwon ssący węża w zbiorniku wodnym – **nie należy używać zanieczyszczonej wody**

- Wąż wysokociśnieniowy trzymać ręką w dół
- Włączanie urządzenia
- Odczekać, aż z przyłącza węża wysokociśnieniowego popłynie równomierny strumień wody
- Wyłączanie urządzenia
- Podłączyć pistolet natryskowy
- Włączyć urządzenie przy otwartym zaworze pistoletu natryskowego
- Kilkakrotnie krótko otworzyć zawór pistoletu natryskowego w celu szybkiego odpowietrzenia urządzenia natryskowego

Podłączenie urządzenia do sieci zasilania prądem elektrycznym

Wartości napięcia oraz częstotliwości urządzenia (patrz tabliczka znamionowa) są zgodne z wartościami napięcia oraz częstotliwości sieci zasilania

Wartość minimalna zabezpieczenia przyłącza sieciowego musi odpowiadać wartości podanej w rozdziale "Dane techniczne" – patrz rozdział "Dane techniczne".

Urządzenie musi zostać podłączone do źródła zasilania napięciem poprzez wyłącznik różnicowo-prądowy tak, żeby nastąpiło odcięcie prądu w sytuacji, w której wartość prądu odprowadzanego do ziemi przekroczy 30 mA w ciągu 30 ms.

Przyłącze sieciowe musi spełniać wymagania IEC 60364-1 a także lokalnych przepisów obowiązujących w kraju użytkowania urządzenia.

Wahania napięcia występujące podczas włączania urządzenia mogą przy niekorzystnej charakterystyce sieciowej (wysoka impedancja) wywrzeć niekorzystny wpływ na podłączone urządzenia. Przy impedancji sieciowej mniejszej niż 0,15 Ω nie należy oczekiwać żadnych zakłóceń.

Przedłużenie przewodu zasilania energią elektryczną musi posiadać minimalny przekrój poprzeczny, który jest zależny od napięcia sieciowego oraz długości przewodu zasilania.

Długość przewodu zasilania energią **Minimalny przekrój poprzeczny**

220 V – 240 V:

do 20 m	1,5 mm ²
20 m do 50 m	2,5 mm ²

Podłączenie do sieci

Przed podłączeniem do sieci zasilania napięciem należy sprawdzić, czy urządzenie zostało wyłączone – patrz rozdział "Wyłączanie urządzenia"

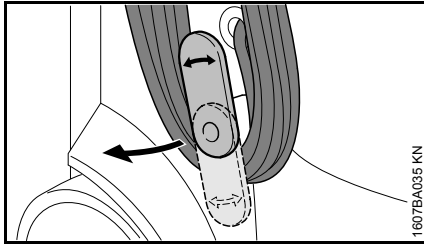

- dolny uchwyt obrócić do góry i zdjąć przewód zasilania sieciowego
- Wtyczkę przewodu zasilania sieciowego lub wtyczkę przedłużenia przewodu włożyć do przepisowo zainstalowanego gniazda sieciowego.

Włączanie urządzenia

- otworzyć zawór odcinający dopływ wody



WSKAZÓWKA

Urządzenie można uruchamiać wyłącznie przy podłączonym węży dopływu wody oraz otwartym zaworze odcinającym dopływ wody. W przeciwnym razie wystąpi niedobór wody, który może prowadzić do uszkodzenia urządzenia.

- całkowicie odwinąć wąż wysokociśnieniowy

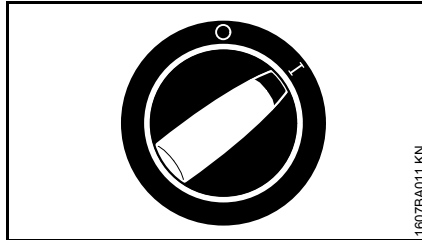

- obrócić pokrętko głównego przełącznika do pozycji I – urządzenie pozostaje teraz w trybie gotowości (standby)

Praca

Otworzyć przepustnicę pistoletu natryskowego

- Zwrócić pistolet natryskowy w kierunku przedmiotu, który ma być czyszczony – **nigdy w kierunku osób!**
- Podczas uruchamiania urządzenia należy zwrócić dyszę rotacyjną w kierunku do dołu

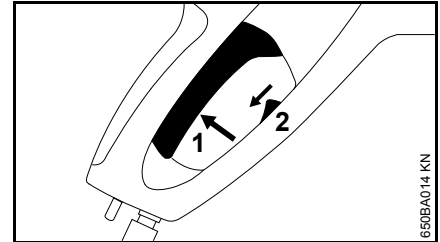

- Przesunąć dźwignię zabezpieczenia (2) w kierunku wskazanym przez strzałkę – dźwignia (1) zostaje odryglowana
- Wcisnąć do końca dźwignię (1)

Po zwolnieniu dźwigni silnik zostanie wyłączony.

Eksploatacja w trybie gotowości (standby)



WSKAZÓWKA

Urządzenie może znajdować się w trybie gotowości (standby) maksymalnie przez 5 min. Przy przerwach w pracy trwających powyżej 5 min, podczas

przerw w pracy lub jeżeli urządzenie zostanie pozostawione bez dozoru, należy wyłączyć je przełącznikiem znajdującym się na urządzeniu – patrz rozdział "Wyłączanie urządzenia".

Wąż wysokociśnieniowy



WSKAZÓWKA

Wąż wysokociśnieniowy nie może być łamany ani nie może tworzyć pętli.

Nie należy stawiać na wężu wysokociśnieniowym żadnych ciężkich przedmiotów ani najeżdzać go pojazdami.

Regulacja ciśnienia / intensywności przepływu

Na poziomie pompy wysokociśnieniowej można regulować wartość ciśnienia roboczego oraz intensywność przepływu wody dla celów długoterminowego dostosowania regulacji urządzenia do wymagań związanych z zadaniem, które ma zostać wykonane.

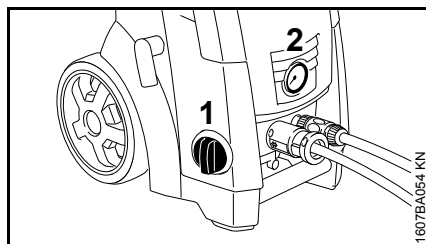

- Obrócić pokrętko (1) w kierunku zgodnym z ruchem wskazówek zegara, by zwiększyć ciśnienie robocze i ilość wody
- Obrócić pokrętko (1) w kierunku odwrotnym do ruchu wskazówek zegara, by zmniejszyć ciśnienie robocze i ilość wody
- Manometr (2) wskazuje wartość ciśnienia w pompie wysokociśnieniowej

Domieszanie środka czyszczącego

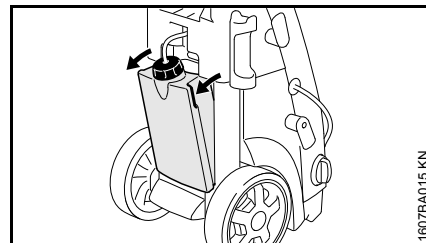

- zbiornik środka czyszczącego chwycić za oba uchwyty i odchylić do oporu
- odkręcić pokrywkę z węzłem zasysającym z otworu wlewu zbiornika środka czyszczącego
- wlać do zbiornika środka czyszczącego odpowiednio rozcieńczony środek czyszczący STIHL
- zamknąć otwór wlewu zbiornika środka czyszczącego pokrywką
- nacisnąć zbiornik środka czyszczącego, aż zatrzaśnie się w obudowie

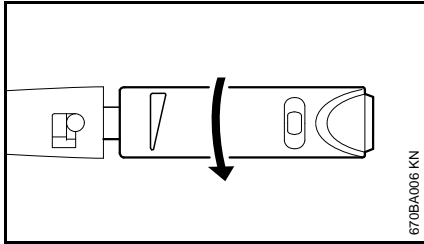

- Obrócić tulejkę nastawczą do oporu w kierunku wskazanym przez strzałkę (eksploatacja z zastosowaniem niskiego ciśnienia).

Środek czyszczący może być zasasyany wyłącznie podczas eksploatacji niskociśnieniowej.

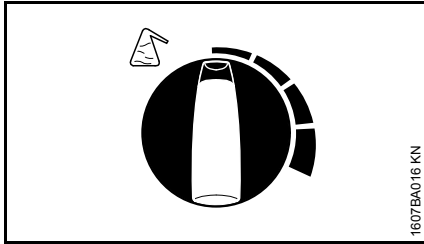

- Ilość środka czyszczącego, która ma zostać domieszana, należy wyregulować za pomocą pokrętła dozującego.

Pokrętło dozujące obrócone w lewo: 0% (min)

Pokrętło dozujące obrócone w prawo: 5% (maks.)

- Środek czyszczący należy nakładać od dołu do góry.

Środki czyszczące nie mogą przyschnąć na czyszczonym przedmiocie.

Jeżeli nie ma być domieszany dalszy środek czyszczący:

- Ustawić pokrętło dozujące w pozycji 0% (min.).
- Jeszcze przez chwilę pozostawić pracującą myjkę wysokociśnieniową przy otwartej przepustnicy pistoletu natryskowego, aż z dyszy przestanie wypływać środek czyszczący.

Przy zamontowanych przedłużeniach węża wysokociśnieniowego nie ma możliwości zasysania środka czyszczącego ze zbiornika.

Zamontowanie, zdemontowanie zbiornika środka czyszczącego

Pojemnik na środek czyszczący można zdjąć z urządzenia, np. w celu jego opróżnienia czy wyczyszczenia.

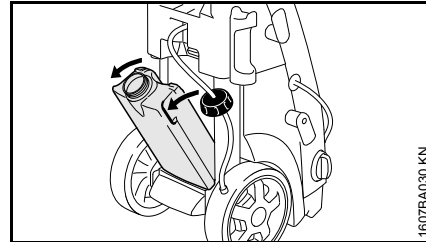

- zbiornik środka czyszczącego chwycić za oba uchwyty, odchylić do oporu i wyjąć z obudowy
- odkręcić pokrywkę z węzłem zasysającym z otworu wlewu zbiornika środka czyszczącego

W celu przechowania wąż zasysający można wsunąć do obudowy myjni wysokociśnieniowej.

Zamontowanie

- zbiornik środka czyszczącego założyć na mocowania w dnie obudowy
- nacisnąć zbiornik środka czyszczącego, aż zatrzaśnie się w obudowie

Po zakończeniu pracy

- Opróżnić zbiornik środka czyszczącego i przepłukać go czystą wodą.
- Zanurzyć wąż ssący w czystej wodzie.
- Uruchomić pistolet natryskowy i wypłukać pozostałości środka czyszczącego.

Zasysanie środka czyszczącego z osobnego zbiornika

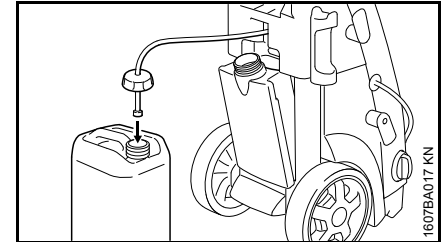

- odchylić zbiornik środka czyszczącego
- odkręcić pokrywkę z węzłem zasysającym z otworu wlewu zbiornika środka czyszczącego
- Nakręcić pokrywkę z węzłem ssącym na osobny zbiornik środka czyszczącego.

Pokrywka jest wyposażona w standardowy gwint pasujący do standardowych kanistrów ze środkami czyszczącymi.

- Wsunąć wąż ssący jak najgłębiej do zbiornika środka czyszczącego.

Dokładne obliczenie i ustawienie poziomu stężenia środka czyszczącego

W przypadku niektórych środków czyszczących wymagane jest dokładne ustawienie stężenia. W tym celu należy zmierzyć wielkość przepływu wody i zużycie środka czyszczącego.

- Ustawić tulejkę nastawczą na dyszy w pozycji eksploatacji niskociśnieniowej — zgodnie z wcześniejszym opisem.
- Ustawić uchwyt dozowania środka czyszczącego w pozycji "0% (min)".
- Przytrzymać pistolet natryskowy w odpowiednim pustym pojemniku (> 20 l) i uruchomić go na dokładnie 1 minutę.
- Zmierzyć ilość wody "Q" w zbiorniku.
- Wlać 2 litry środka czyszczącego o zalecanym stężeniu do odpowiedniego zbiornika (ze skalą o podziałce 0,1 l) — STIHL zaleca stosowanie środka czyszczącego STIHL.
- Przytrzymać wąż ssący w pojemniku.
- Ustawić uchwyt dozowania środka czyszczącego w pozycji żadanego stężenia: 0% (min.) do 5% (maks.).

- Przytrzymać pistolet natryskowy w odpowiednim pustym pojemniku (> 20 l) i uruchomić go na dokładnie 1 minutę.
- Odczytać na skali zużycie środka czyszczącego "QR".

Obliczenie rzeczywistego stężenia środka czyszczącego:

$$\frac{QR}{Q} \times V = \text{stężenie}$$

- QR = ilość zużytego środka czyszczącego (w l/min)
- Q = ilość wody bez środka czyszczącego (w l/min)
- V = wstępne rozcieńczenie środka czyszczącego (w %)

Jeżeli rzeczywiste stężenie różni się od żadanego, to należy odpowiednio zmienić pozycję pokrętki regulacji dozowania; w razie potrzeby powtórzyć pomiar.

Obliczenie wstępnego rozcieńczenia środka czyszczącego w %

Jeżeli wartość wstępnego rozcieńczenia nie została podana w %, to można ustalić ją na podstawie następującej tabeli:

Wartość stosunku	
1:1	= 50 %
1:2	= 33,3 %
1:3	= 25 %
1:5	= 16,6 %
1:10	= 9 %

Przykład:

Obliczanie wartości stosunku 1:2

$$- A = 1$$

$$- B = 2$$

$$\frac{A}{(A + B)} \times 100 = \text{wartość w \%}$$

$$\frac{1}{(1 + 2)} \times 100 = 33,3 \%$$

Wskazówki dotyczące pracy

Poniższe informacje i przykłady zastosowania ułatwiają pracę i pomagają uzyskać optymalny rezultat czyszczenia.

Ciśnienie robocze i przepływ wody

Wysokie ciśnienie skuteczniej usuwa brud z czyszczonych powierzchni. Im większy przepływ wody, tym lepsze odprowadzanie usuniętego brudu.

Delikatne części i powierzchnie (np. lakier samochodowy, guma) czyścić niskim ciśnieniem lub zachować odpowiednio dużą odległość, w celu uniknięcia uszkodzeń. Do czyszczenia samochodów wystarczy ciśnienie 100 bar.

Dysze

Korzystanie z dyszy o płaskim profilu strumienia

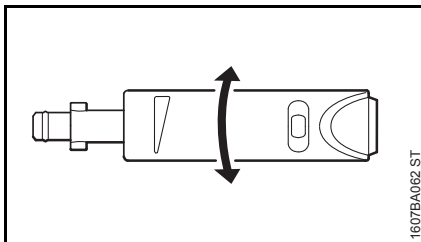

Uniwersalne zastosowanie – do czyszczenia części i (delikatnych) powierzchni.

Wartość ciśnienia roboczego może być regulowana bezstopniowo z poziomu dyszy o płaskim profilu strumienia.

Kąt strumienia 15°, maksymalny efekt zostaje uzyskany z odległości około 7 cm.

Zakresy stosowania:

- Czyszczenie samochodów i maszyn
- Czyszczenie podłóg i innych powierzchni
- Czyszczenie dachów i elewacji

Korzystanie z dyszy rotacyjnej

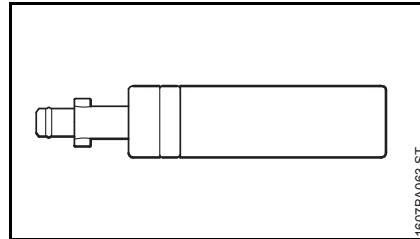

Dysza o rotacyjnym strumieniu. Do usuwania uporczywych zabrudzeń na wytrzymałych powierzchniach. Maksymalny efekt zostaje uzyskany z odległości około 10 cm.

Praca bez dyszy

Urządzenie natryskowe może być także stosowane bez dysz w trybie niskociśnieniowym, np. do płukania z zastosowaniem dużej ilości wody.

Czyszczenie silnie zanieczyszczonych powierzchni

Silnie zanieczyszczone powierzchnie przed przystąpieniem do czyszczenia rozmoczyć wodą.

Środki czyszczące

Środki czyszczące zwiększają skuteczność czyszczenia. Skuteczność czyszczenia wzrasta po odczekaniu określonego czasu działania środka (różny czas w zależności od używanego środka czyszczącego).

Środek czyszczący należy zawsze stosować w przepisowym stężeniu, a także stosować się do wskazówek dotyczących przepisowego dozowania środka czyszczącego.

Środek czyszczący należy nakładać od dołu do góry i nie można zostawiać go do wyschnięcia.

Maksymalny efekt uzyskuje się z odległości 1 m.

Czyszczenie mechaniczne

Dzięki dodatkowemu użyciu np. dyszy obrotowej lub szczotki do mycia można skutecznie usuwać z powierzchni bardzo uporczywe zabrudzenia.

Wyłączanie urządzenia

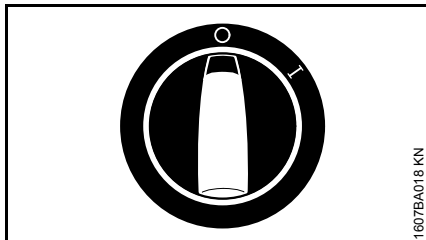

- Obrócić pokrętkę głównego przełącznika do pozycji **0** i zamknąć zawór odcinający dopływ wody
- Nacisnąć dźwignię przepustnicy pistoletu natryskowego, aż woda z głowicy natryskowej będzie wypływać tylko małymi kroplami (ciśnienie w urządzeniu zostało zlikwidowane)
- Zwolnić dźwignię

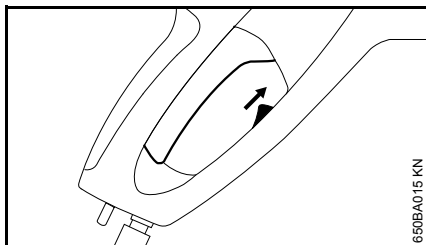

- przesunąć dźwignię zabezpieczenia pistoletu natryskowego w kierunku do góry – dźwignia zostanie zaryglowana, uniemożliwione zostaje samoczynne, niezamierzone włączenie

Po zakończeniu pracy

- Wyjąć wtyczkę z gniazda sieciowego
- Odłączyć wąż od węża i od zaworu odcinającego dopływ wody

Przepłukane dyszy

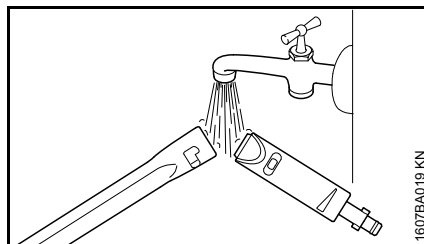

- W celu uniemożliwienia formowania się osadów należy przepłukać czystą wodą mechanizm ryglujący lancę natryskową oraz dyszę wysokociśnieniową

Wersje z kasetą na wąż płaski*

- usunąć pozostałą wodę z węża płaskiego
- wąż płaski rozłożyć równo bez załamania i pętli

* w wybranych krajach należy do zakresu dostawy lub jest dostępna jako wyposażenie dodatkowe

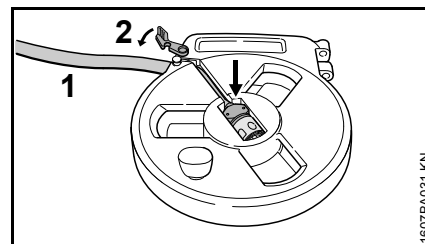

- Umieścić złącze w mocowaniu i przeciągnąć wąż płaski (1) przez otwór
- Zamknąć blokadę (2)

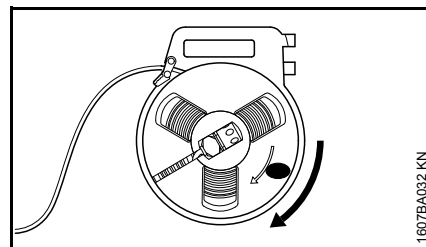

- Zwinąć wąż

Zwinąć przewód zasilający

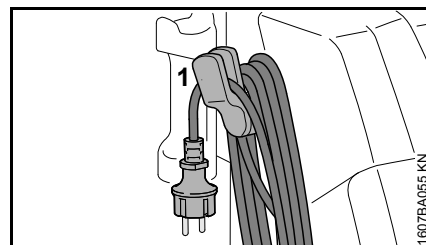

- Zwinąć przewód przyłączeniowy i zawiesić na uchwycie (1)

Zwinąć wąż wysokociśnieniowy i schować urządzenie natryskowe

RE 143, RE 163

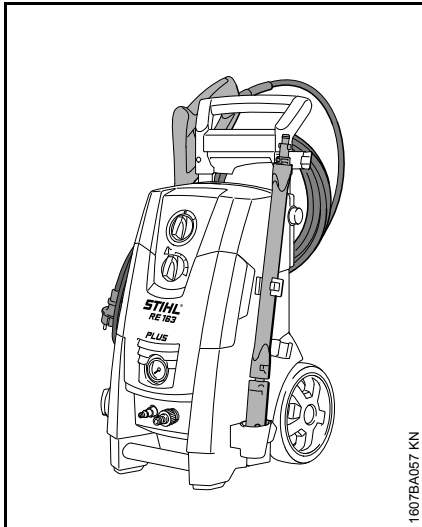
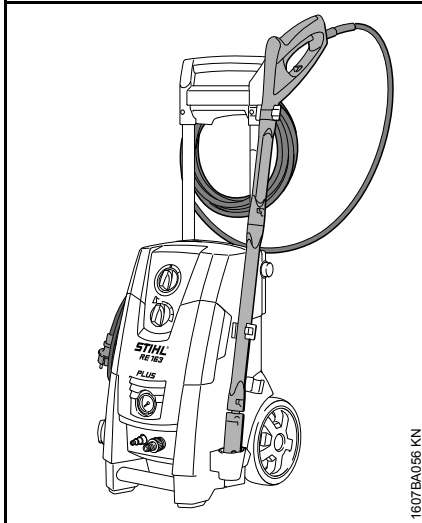

RE 143 PLUS, RE 163 PLUS

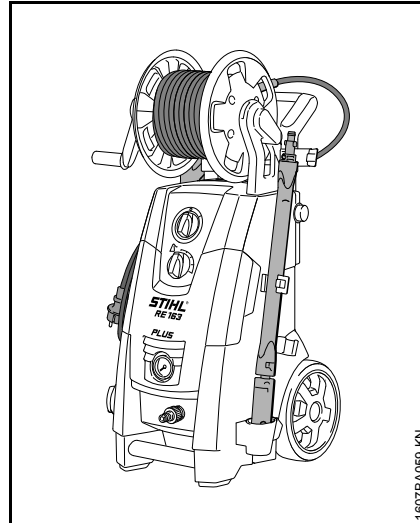
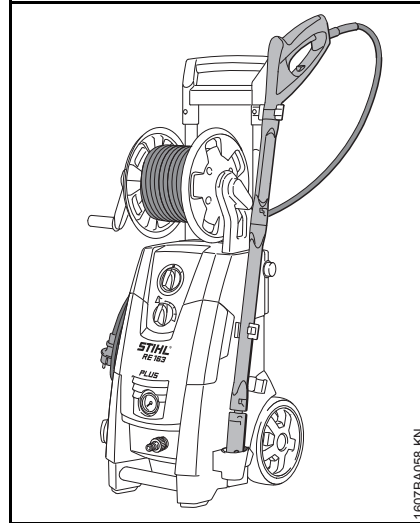

Przechowywanie urządzenia

Urządzenie należy przechowywać w bezpiecznym, suchym pomieszczeniu.

Jeżeli nie ma możliwości przechowywania urządzenia w warunkach dodatnich wartości temperatury, to należy zassać do pompy płyn na bazie glikolu zapobiegający zamarzaniu – tak jak w przypadku samochodów:

- zanurzyć wąż dopływu wody w zbiorniku zawierającym środek zapobiegający zamarzaniu
- w takim samym zbiorniku zanurzyć pistolet natryskowy bez lancy
- włączyć urządzenie przy otwartej przepustnicy pistoletu natryskowego
- naciskać dźwignię tak długo, aż pojawi się równomierny strumień
- pozostałości środka przeciw zamarzaniu przechować w zamkniętym pojemniku

Włączenie do eksploatacji po dłuższym okresie przechowywania

W konsekwencji długich okresów przechowywania w pompie mogą się odkładać substancje mineralne znajdujące się w wodzie. Wskutek tego silnik będzie się obracał z dużym wysiłkiem lub wcale nie.

- podłączyć urządzenie do sieci wodociągowej i dokładnie przepłukać urządzenie wodą wodociągową – nie włączać przy tym wtyku przewodu zasilania do gniazda sieciowego
- włączyć wtyk przewodu zasilania do gniazda sieciowego
- włączyć urządzenie przy otwartej przepustnicy pistoletu natryskowego

Wskazówki dotyczące przeglądów technicznych i konserwacji

Podane wskazówki dotyczą pracy urządzenia w normalnych warunkach eksploatacyjnych. Przy dłuższych, dziennych okresach eksploatacji podane wartości interwałów należy odpowiednio skrócić. Przy użytkowaniu okazjonalnym interwały te można odpowiednio wydłużyć.		przed rozpoczęciem pracy	po zakończeniu pracy lub codziennie	co miesiąc	przy wystąpieniu uszkodzeń	jeżeli zachodzi potrzeba
Kompletna maszyna	badanie wzrokowe (ogólny stan techniczny, szczelność)	X				
	oczyścić		X			X
Przylączy przewodu wysokociśnieniowego	oczyścić		X			X
	nasmarować					X
Złącze wtykowe lancy natryskowej i nakrętka kołpakowa pistoletu natryskowego	oczyścić	X				X
Sito wstępnego oczyszczania wody we wlocie wysokiego ciśnienia	oczyścić			X		X
	wymienić				X	
Dysza wysokociśnieniowa	oczyścić		X			
	wymienić				X	
Otwory wentylacyjne	oczyścić					X
Wsporniki	sprawdzić					X
	wymienić				X	

Obsługa techniczna

Przed rozpoczęciem czynności obsługowych lub czyszczenia urządzenia należy zawsze wyjąć wtyczkę z gniazda sieciowego.

W celu zabezpieczenia bezawaryjnej eksploatacji, zalecamy przed każdym użyciem urządzenia wykonanie następujących czynności:

- Przed rozpoczęciem montowania przepłukać wodą wąż dopływu wody, wąż wysokociśnieniowy, lancę natryskową oraz inne elementy wyposażenia
- Oczyszczyć złącza z piasku i kurzu

Czyszczenie dyszy

Niedrożna dysza powoduje w następstwie nadmierny wzrost ciśnienia w pompie, dlatego niezbędne jest jej natychmiastowe oczyszczenie.

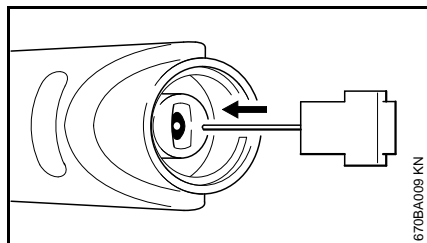

- Wyłączenie urządzenia
- Nacisnąć dźwignię przepustnicy pistoletu natryskowego, aż woda z głowicy natryskowej będzie wypływać tylko małymi kroplami – ciśnienie w urządzeniu zostało zlikwidowane

- Zdemontowanie dyszy
- Oczyszczyć dyszę przy pomocy specjalnej igły czyszczącej



WSKAZÓWKA

Dyszę można czyścić tylko wtedy, gdy została zdemontowana

- Przepłukać dyszę od przodu przy pomocy wody

Czyszczenie sitka wstępnego oczyszczania wody

W zależności od potrzeb oczyścić, jeden raz w miesiącu lub częściej, sitko wstępnego oczyszczania wody dopływu.

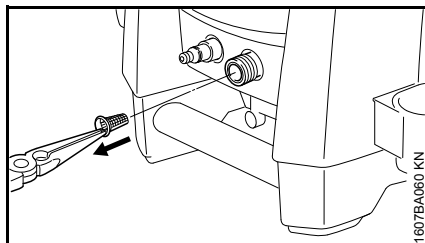

- Odkręcić przyłącze węża
- Szczypcami ostrożnie wyciągnąć sitko i przepłukać wodą
- Przed rozpoczęciem eksploatacji należy sprawdzić czy sitko jest sprawne technicznie – uszkodzone sitko należy wymienić

Czyszczenie otworów wentylacyjnych

W celu zabezpieczenia swobodnej cyrkulacji powietrza chłodzącego przez otwory wlotu i wylotu należy utrzymywać urządzenie w czystym stanie.

Smarowanie złączy

Jeżeli zachodzi potrzeba, nasmarować smarem złącza na pistolecie natryskowym służące do podłączenia węża wysokociśnieniowego i lancy natryskowej.

Ograniczanie zużycia eksploatacyjnego i unikanie uszkodzeń

Stosowanie się do wskazówek niniejszej Instrukcji użytkownika pozwoli uniknąć ponadnormatywnego zużycia eksploatacyjnego urządzenia oraz jego uszkodzeń.

Użytkowanie, obsługa techniczna oraz przechowywanie musi się odbywać z taką starannością, jak to opisano w niniejszej Instrukcji obsługi.

Za wszystkie szkody jakie wystąpią wskutek nieprzestrzegania wskazówek dotyczących bezpieczeństwa, obsługi technicznej i konserwacji odpowiada użytkownik urządzenia. Obowiązuje to szczególnie wtedy, gdy:

- dokonano zmian konstrukcyjnych produktu bez zezwolenia firmy STIHL
- zastosowano narzędzia lub elementy wyposażenia, które do niniejszego urządzenia nie zostały dozwolone, nie nadawały się lub nie przedstawiały odpowiedniej jakości
- użytkowano urządzenie w sposób sprzeczny z jego przeznaczeniem
- urządzeniem posługiwano się podczas imprez sportowych czy podczas zawodów
- wystąpiły szkody będące konsekwencją użytkowania urządzenia z podzespołami niesprawnymi technicznie
- szkody spowodowane wskutek zamarznięcia urządzenia

- szkody powstałe wskutek nieprawidłowego napięcia zasilania
- szkody związane z nieprawidłowym zasilaniem wodnym (np. za mały przekrój poprzeczny węża dopływu wody)

Czynności obsługi technicznej

Należy regularnie wykonywać wszystkie czynności, które zostały opisane w rozdziale "Wskazówki dotyczące obsługi technicznej i konserwacji". Jeżeli czynności obsługi technicznej nie mogą zostać wykonane przez użytkownika, to należy zlecić ich wykonanie wyspecjalizowanemu dystrybutorowi.

Firma STIHL zaleca zlecenie wykonywania czynności obsługi okresowych i napraw wyłącznie autoryzowanym dystrybutorom tej firmy. Autoryzowanym dystrybutorom firmy STIHL umożliwia się regularny udział w szkoleniach oraz udostępnia Informacje techniczne.

Jeżeli wykonanie czynności obsługi technicznej zostanie zaniedbane lub zostaną one wykonane niefachowo, to mogą powstać szkody, za które odpowiedzialność będzie ponosić sam użytkownik. Należą do tego między innymi:

- uszkodzenia komponentów urządzenia, które wystąpią w następstwie czynności obsługi technicznej wykonanych nie we właściwym czasie lub w niewystarczającym zakresie
- korozję oraz szkody powstałe wskutek nieprawidłowego magazynowania
- uszkodzenia urządzenia powstałe wskutek stosowania części zamiennych niskiej jakości

Części zużywające się

Niektóre części myjki wysokociśnieniowej — także przy prawidłowym użytkowaniu — ulegają naturalnemu zużyciu eksploatacyjnemu i, w zależności od rodzaju oraz okresu użytkowania, należy wymieniać je w odpowiednim czasie. Należą do nich między innymi:

- Dysze wysokociśnieniowe
- Węże wysokociśnieniowe

Zasadnicze podzespoły urządzenia

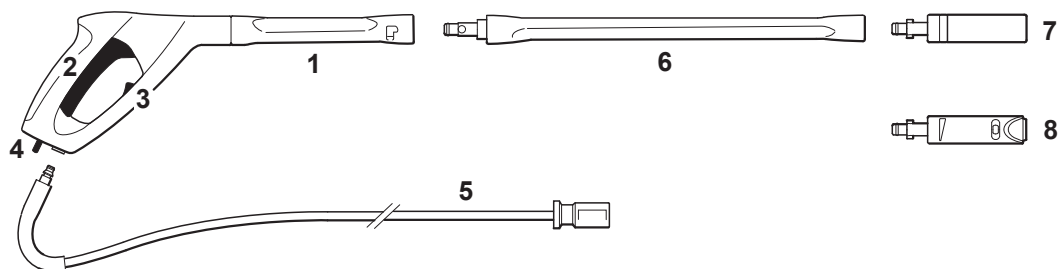

RE 143, RE 163

RE 143 PLUS, RE 163 PLUS

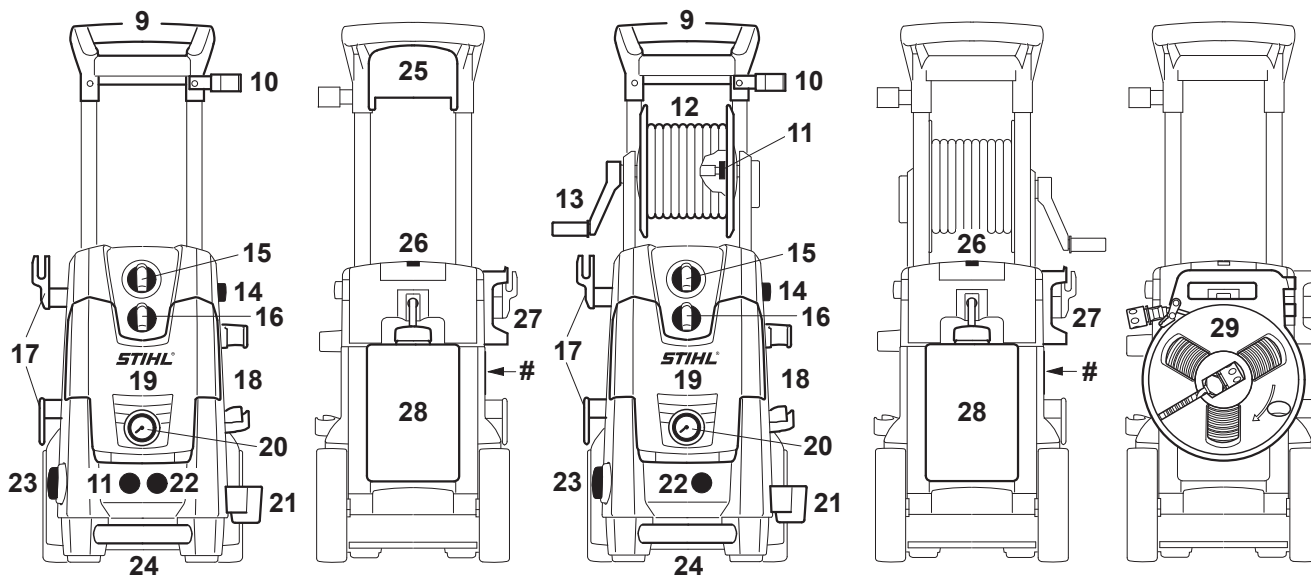

1607BA061 KN

- 1 Pistolet natryskowy
- 2 Dźwignia
- 3 Dźwignia zabezpieczenia
- 4 Przycisk sprężynujący
- 5 Wąż wysokociśnieniowy
- 6 Lanca natryskowa
- 7 Dysza rotacyjna
- 8 Dysza wysokociśnieniowa, regulowana
- 9 Uchwyt
- 10 Górne mocowanie pistoletu natryskowego
- 11 Przyłącze węża wysokociśnieniowego
- 12 Bęben nawojowy węża
- 13 Korba bębna nawojowego węża
- 14 Przycisk do regulacji wysokości uchwytu
- 15 Główny przełącznik urządzenia
- 16 Pokrętko do dozowania środka czyszczącego
- 17 Wieszak do przewodu zasilania sieciowego
- 18 Uchwyt wyposażenia specjalnego, np. szczotka obrotowa
- 19 Schowek na dysze
- 20 Manometr
- 21 Dolne mocowanie pistoletu natryskowego
- 22 Przyłącze wody
- 23 Pokrętko regulacji ciśnienia / intensywności dozowania
- 24 Uchwyt transportowy
- 25 Uchwyt na wąż
- 26 Iglica do czyszczenia dysz
- 27 Uchwyt pistoletu natryskowego
- 28 Zbiornika środka czyszczącego

29 Kasetka na wąż płaski (w wybranych krajach należy do zakresu dostawy lub jest dostępna jako wyposażenie dodatkowe)

Tabliczka znamionowa

Dane techniczne

Dane elektryczne

RE 143, RE 143 PLUS

Dane dotyczące przyłącza sieciowego: 230 V / 1~ / 50 Hz ^{1), 4)}
220 V / 1~ / 50 Hz ²⁾
220 V / 1~ / 60 Hz ³⁾

Moc: 2,9 kW ^{1) 3)}
2,2 kW ²⁾
2,8 kW ⁴⁾

Pobór prądu: 12,6 A ¹⁾
10 A ²⁾
13,2 A ³⁾
12,2 A ⁴⁾

Bezpiecznik, zwłoczny (charakterystyka "C" lub "K"): 13 A ^{1) 2) 4)}
15 A ³⁾

Klasa zabezpieczenia: I

Rodzaj zabezpieczenia: IP X5

- 1) Wersja 230 V / 50 Hz
- 2) Wersja 220 V / 50 Hz
- 3) Wersja 220 V / 60 Hz
- 4) Wersja GB 230 V / 50 Hz

RE 163, RE 163 PLUS

Dane dotyczące przyłącza sieciowego: 230 V / 1~ / 50 Hz
230 V – 240 V / 1~ / 50 Hz ⁵⁾

Moc:	3,3 kW 2,4 kW ⁵⁾
Pobór prądu:	14,3 A 10 A ⁵⁾
Bezpiecznik, zwłoczny (cha- rakterystyka "C" lub "K"):	16 A 10 A ⁵⁾
Klasa zabezpieczenia:	I
Rodzaj zabezpieczenia:	IP X5
⁵⁾	Wersja 230 V – 240 V / 50 Hz

Dane układu hydraulicznego

RE 143, RE 143 PLUS

Ciśnienie robocze:	14 MPa ¹⁾ (140 bar) 12 MPa ²⁾ (120 bar) 12,2 MPa ³⁾ (122 bar) 12,8 MPa ⁴⁾ (128 bar)
Maks. dozwolone ciśnienie:	15 MPa (150 bar)
Maks. ciśnienie wody zasilającej:	1 MPa (10 bar)
Maks. wielkość prze- pływu wody:	610 l/h ^{1) 4)} 520 l/h ²⁾ 700 l/h ³⁾
Wielkość przepływu wody zgodnie z normą EN 60335-2-79:	540 l/h ¹⁾ 470 l/h ²⁾ 660 l/h ³⁾ 570 l/h ⁴⁾

Maksymalna wysokość zasysania:	0,5 m
Maks. temperatura wody dopływu	
Eksplatacja w trybie wysokociśnieniowym:	60 °C
Eksplatacja w trybie zasysania:	20 °C
Wartość maksymalna siły zwrotnej:	25,1 N ¹⁾ 20,2 N ²⁾ 28,6 N ³⁾ 25,3 N ⁴⁾

- 1) Wersja 230 V / 50 Hz
- 2) Wersja 220 V / 50 Hz
- 3) Wersja 220 V / 60 Hz
- 4) Wersja GB 230 V / 50 Hz

RE 163, RE 163 PLUS

Ciśnienie robocze:	15 Mpa (150 bar) 12 Mpa ⁵⁾ (120 bar)
Maks. dozwolone ciśnienie:	16 Mpa (160 bar)
Maks. ciśnienie wody zasilającej:	1 MPa (10 bar)
Maks. wielkość prze- pływu wody:	650 l/h 520 l/h ⁵⁾
Wielkość przepływu wody zgodnie z normą EN 60335-2-79:	570 l/h 470 l/h ⁵⁾
Maksymalna wysokość zasysania:	0,5 m
Maks. temperatura wody dopływu	
Eksplatacja w trybie wysokociśnieniowym:	60 °C
Eksplatacja w trybie zasysania:	20 °C

Wartość maksymalna siły zwrotnej:	27,4 N 20,2 N ⁵⁾
⁵⁾	Wersja 230 V – 240 V / 50 Hz

Wymiary

RE 143, RE 163

Długość około:	386 mm
Szerokość około:	377 mm
Wysokość około:	711 mm

RE 143 PLUS, RE 163 PLUS

Długość około:	386 mm
Szerokość około:	377 mm
Wysokość około:	787 mm

Ciężar

RE 143

Urządzenie:	24 kg
W stanie gotowym do pracy:	26,4 kg

RE 143 PLUS

Urządzenie:	25 kg
W stanie gotowym do pracy:	27,2 kg

RE 163

Urządzenie:	24 kg
W stanie gotowym do pracy:	26,4 kg

RE 163 PLUS

Urządzenie:	25 kg
W stanie gotowym do pracy:	27,2 kg

Wąż wysokociśnieniowy

RE 143:	9 m, DN 06, w osnowie stalowej
RE 143 PLUS:	12 m, DN 06, w osnowie stalowej
RE 163:	9 m, DN 06, w osnowie stalowej
RE 163 PLUS:	12 m, DN 06, w osnowie stalowej

Wąż płaski

12 m, w osnowie tekstylnej

Wartości hałasu i drgań**Poziom ciśnienia akustycznego L_{pA} odpowiednio do EN 60335-2-79 Załącznik ZAA**

RE 143	71,7 dB(A) ¹⁾ 74,6 dB(A) ²⁾ 75,6 dB(A) ³⁾
RE 143 PLUS	77,4 dB(A) ¹⁾ 77,9 dB(A) ⁴⁾
RE 163	73,5 dB(A) ¹⁾ 74,6 dB(A) ⁵⁾
RE 163 PLUS	79,7 dB(A) ¹⁾

Poziom mocy akustycznej L_{wA} odpowiednio do EN 60335-2-79 Załącznik ZAA

RE 143	84,8 dB(A) ¹⁾ 87,6 dB(A) ²⁾ 88,7 dB(A) ³⁾
RE 143 PLUS	90,5 dB(A) ¹⁾ 91 dB(A) ⁴⁾
RE 163	86,6 dB(A) ¹⁾ 87,6 dB(A) ⁵⁾
RE 163 PLUS	92,8 dB(A) ¹⁾

- 1) Wersja 230 V / 50 Hz
- 2) Wersja 220 V / 50 Hz
- 3) Wersja 220 V / 60 Hz
- 4) Wersja GB 230 V / 50 Hz
- 5) Wersja 230 V - 240 V / 50 Hz

Przyspieszenie drgań a_{HV} na rękojeści odpowiednio do normy ISO 5349

poprzez dyszę o płaskim profilu strumienia < 2,5 m/s²

Dla poziomu ciśnienia akustycznego oraz akustycznego poziomu mocy współczynnik K -wynosi zgodnie z RL 2006/42/EG = 1,5 dB(A). Natomiast współczynnik K -dla wartości drgań wynosi odpowiednio do RL 2006/42/EG = 2,0 m/s².

REACH

Skrót REACH oznacza Zarządzenie UE w przedmiocie rejestracji, oceny i zezwoleń eksploatacyjnych dla chemikaliów.

Informacje dotyczące spełnienia wymagań Zarządzenia REACH (UE) Nr. 1907/2006 patrz www.stihl.com/reach

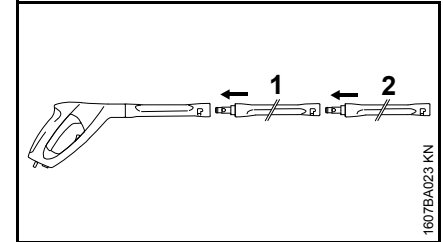
Wyposażenie specjalne**Wskazówki dotyczące użytkowania, ograniczenia dotyczące użytkowania****Przedłużenie lancy natryskowej**

Zasadniczo pomiędzy pistoletem natryskowym a stosowaną seryjnie lancą natryskową (2) dozwolone jest stosowanie wyłącznie jednego przedłużenia lancy natryskowej (1).

RA 101

RA 101 należy eksploatować albo bezpośrednio, albo razem z należącym do zakresu dostawy przedłużeniem lancy natryskowej usytuowanym na pistolecie natryskowym. Nie należy stosować dalszych przedłużeń lancy natryskowej.

Urządzenie do piaskowania na mokro

Urządzenie do piaskowania na mokro należy eksploatować albo bezpośrednio, albo razem z należącym do zakresu dostawy przedłużeniem lancy natryskowej usytuowanym na pistolecie natryskowym. Nie należy stosować dalszych przedłużeń lancy natryskowej.

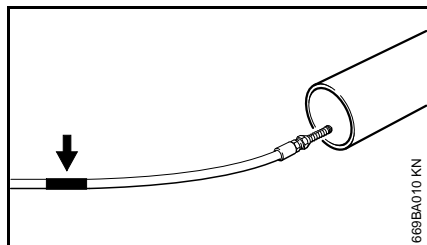
Zestaw do czyszczenia rur, 15 m

Na węży czyszczącym poniżej dyszy znajduje się oznakowanie (patrz strzałka).

- Wsunąć wąż aż do oznakowania do rury, która ma być czyszczona – dopiero wtedy uruchomić urządzenie

Jeżeli przy wyciąganiu węża z rury pojawi się oznakowanie, należy:

- Wyłączyć urządzenie
- Nacisnąć dźwignię przepustnicy pistoletu natryskowego, aż w urządzeniu zostanie zlikwidowane ciśnienie
- Wyjąć w całości wąż z rury

Nie wyjmować węża czyszczącego z rury przy włączonym urządzeniu.

Przedłużenia węża wysokociśnieniowego

- Osnowa stalowa, 7 m
- Osnowa stalowa, 10 m
- Osnowa stalowa, 20 m

Pomiędzy urządzeniem a wężem wysokociśnieniowym należy zawsze stosować wyłącznie jedno przedłużenie węża wysokociśnieniowego.

Wąż płaski w oplocie tekstylnym z kasetą

Wąż niskociśnieniowy do podłączania myjki wysokociśnieniowej do zaworu odcinającego dopływ wody. Wąż płaski w oplocie tekstylnym można odwijać i nawijać na kasetę, którą następnie chowa się bezpośrednio w urządzeniu.

Rotacyjna szczotka do mycia

Rotacyjną szczotkę do mycia należy eksploatować albo bezpośrednio, albo razem z należącym do zakresu dostawy przedłużeniem lancy natryskowej usytuowanym na pistolecie natryskowym. Nie należy stosować dalszych przedłużień lancy natryskowej.

Ugięta lanca natryskowa

Ugiętą lancę natryskową należy eksploatować albo bezpośrednio, albo razem z należącym do zakresu dostawy przedłużeniem lancy natryskowej usytuowanym na pistolecie natryskowym. Nie należy stosować dalszych przedłużień lancy natryskowej.

Dyszę można oczyścić przy pomocy specjalnej iglicy czyszczącej, należącej do zakresu dostawy.

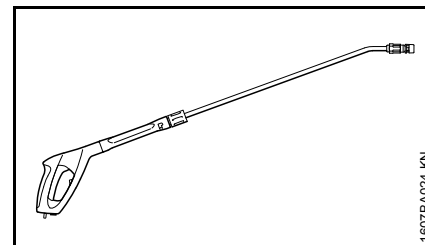
Ugięta lanca natryskowa, długa

Długą, ugiętą lancę natryskową można eksploatować wyłącznie bezpośrednio na pistolecie natryskowym. Nie należy stosować żadnych przedłużień lancy natryskowej.

Nie należy stosować ugiętej lancy natryskowej zza narożnika, gdyż mogą się tam znajdować osoby. Dyszę można oczyścić przy pomocy specjalnej iglicy czyszczącej, należącej do zakresu dostawy.

Filtr wody

Do oczyszczania wody z sieci wodociągowej oraz przy beźciśnieniowym trybie zasysania.

Zawór zwrotny

Zapobiega cofaniu się wody z myjki wysokociśnieniowej do sieci wodociągowej.

Dalsze wyposażenie specjalne

- Szczotka do mycia powierzchni
- Zestaw do czyszczenia
- Zestaw do zasysania
- Środki czyszczące i pielęgnacyjne o różnych przeznaczeniach eksploatacyjnych

Aktualne informacje dotyczące zamieszczonych powyżej oraz innych elementów wyposażenia specjalnego można uzyskać u autoryzowanego dealera STIHL.

Usuwanie zakłóceń w pracy urządzenia

Przed rozpoczęciem robót wyjąć wtyczkę przewodu zasilania maszyny z gniazda sieciowego, zamknąć zawór odcinający wodę i tak długo naciskać dźwignię przepustnicy pistoletu natryskowego, aż w układzie zostanie zlikwidowane ciśnienie.

Zakłócenie	Przyczyna	Sposób usunięcia zakłócenia
Silnik nie podejmuje pracy podczas włączania (podczas włączania wydaje pomruki)	napięcie sieciowe jest za niskie lub nieprawidłowe	sprawdzić stan techniczny przyłącza sieciowego sprawdzić stan techniczny wtyczki, przewodu zasilania i przełącznika
	niewłaściwy przekrój przedłużenia przewodu zasilania napięciem	naależy stosować przedłużenie o wystarczającym przekroju poprzecznym, patrz rozdział "Podłączenie urządzenia do sieci zasilania energią elektryczną"
	za długi kabel przedłużający	podłączyć urządzenie za pośrednictwem krótszego kabla przedłużającego lub bez kabla przedłużającego
	Wyłączone zabezpieczenie sieciowe	Wyłączyć urządzenie, nacisnąć dźwignię przepustnicy pistoletu natryskowego do momentu, w którym woda będzie wypływać z głowicy natryskowej tylko małymi kroplami, włączyć blokadę dźwigni przepustnicy pistoletu natryskowego, włączyć zabezpieczenie sieciowe
	nie otwierać przepustnicy pistoletu natryskowego	w momencie włączenia nacisnąć dźwignię przepustnicy pistoletu natryskowego
Silnik permanentnie włącza się i wyłącza	Nieszczelna pompa wysokociśnieniowa lub urządzenie natryskowe	zlecić wykonanie naprawy fachowemu dystrybutorowi ¹⁾
Silnik przerywa pracę	Urządzenie wyłącza się wskutek przegrzania silnika	sprawdzić zgodność napięcia zasilania i napięcia roboczego urządzenia, ostudzić silnik przez okres co najmniej 5 minut
niezadowolająca, nieprzezroczysta, nieczysta forma strumienia cieczy	zanieczyszczona dysza	wyczyścić dyszę, patrz "Konserwacja"

Przed rozpoczęciem robót wyjąć wtyczkę przewodu zasilania maszyny z gniazda sieciowego, zamknąć zawór odcinający wodę i tak długo naciskać dźwignię przepustnicy pistoletu natryskowego, aż w układzie zostanie zlikwidowane ciśnienie.

Zakłócenie	Przyczyna	Sposób usunięcia zakłócenia
wahania lub spadek ciśnienia	niedobór wody	otworzyć w całości zawór odcinający dopływ wody zachować dozwoloną wysokość zasysania (tylko przy eksploatacji bezciśnieniowej)
	Zanieczyszczona dysza wysokociśnieniowa w głowicy natryskowej	oczyścić dyszę wysokociśnieniową, patrz rozdział "Obsługa techniczna"
	niedrożne sito wstępnego oczyszczania wody dopływu we wlocie pompy	oczyścić sito wstępnego oczyszczania wody dopływu, patrz rozdział "Obsługa techniczna"
	nieszczelna pompa wysokociśnieniowa, niesprawne zawory	zlecić wykonanie naprawy fachowemu dystrybutorowi ¹⁾
	zatkana dysza	oczyścić dyszę
brakuje środka czyszczącego	zbiornik środka czyszczącego jest pusty	napęłnić zbiornik środka czyszczącego
	niedrożny układ zasysania środka czyszczącego	usunąć niedrożność
	dysza Venturiego zużyta eksploatacyjnie	zlecić wykonanie naprawy fachowemu dystrybutorowi

¹⁾ STIHL radzi zwrócić się do fachowego dystrybutora firmy STIHL.

Wskazówki dotyczące napraw

Użytkownicy urządzenia mogą wykonywać tylko te przeglądy techniczne i konserwacje, które zostały opisane w niniejszej Instrukcji użytkownika. Wykonanie wszystkich innych robót należy zlecić wyspecjalizowanemu dystrybutorowi.

Firma STIHL radzi zlecenie wykonywania czynności obsługi okresowych i napraw wyłącznie autoryzowanym dystrybutorom tej firmy. Autoryzowanym dystrybutorom firmy STIHL umożliwia się regularny udział w szkoleniach oraz udostępnia informacje techniczne.

Należy posługiwać się wyłącznie częściami zamiennymi dozwolonymi do stosowania przez firmę STIHL do napraw niniejszego urządzenia lub równorzędnych technicznie. Należy stosować wyłącznie kwalifikowane części zamienne. W przeciwnym razie może to prowadzić do zagrożenia wystąpieniem wypadków przy pracy lub do uszkodzeniem urządzenia.

Firma STIHL zaleca stosowanie oryginalnych części zamiennych tej firmy.

Oryginalne części zamienne firmy STIHL można rozpoznać po numerze katalogowym części zamiennej, po napisie **STIHL** a także po znaku części zamiennych STIHL  (na mniejszych częściach zamiennych znak ten może występować samodzielnie).

Utylizacja



Myjkę wysokociśnieniową, wyposażenie i opakowanie należy oddać do recyklingu zgodnie z zasadami ochrony środowiska.



Nie utylizować myjki wysokociśnieniowej, wyposażenia i opakowania z odpadami z gospodarstwa domowego.

Informacje dotyczące gospodarki odpadami można uzyskać u autoryzowanego dealera firmy STIHL.

- Zutilizować myjkę wysokociśnieniową, wyposażenie i opakowanie zgodnie z przepisami i w sposób przyjazny dla środowiska.

Deklaracja zgodności WE

ANDREAS STIHL AG & Co. KG
Badstr. 115
D-71336 Waiblingen

Niemcy

stwierdza niniejszym, że

Wykonanie: Myjka
wysokociśnieniowa

Oznaczenie fabryczne: STIHL

Typ: RE 143,
RE 143 PLUS

Identyfikacja serii: 4768

Typ: RE 163,
RE 163 PLUS

Identyfikacja serii: 4769

spełnia obowiązujące postanowienia dyrektyw 2011/65/UE, 2006/42/WE, 2004/108/WE (obowiązującej do dn. 19.04.2016 r.), 2014/30/UE (obowiązującej od dn. 20.04.2016 r.) oraz 2000/14/WE i została opracowana oraz wykonana zgodnie z wydaniami następujących norm obowiązującymi w dniu produkcji:

EN ISO 12100-1, EN ISO 12100-2, EN 55014-1, EN 55014-2, EN 60335-1, EN 60335-2-79, EN 61000-3-2, EN 61000-3-3

Przy ustalaniu odpowiadającego wyników pomiarów oraz gwarantowanego poziomu mocy akustycznej zastosowano procedurę przewidzianą przez dyrektywę

2000/14/WE, dodatek V,
z uwzględnieniem wymagań
określonych w normie ISO 3744.

Zmierzony poziom mocy akustycznej

RE 143	84,8 dB(A) ¹⁾
	87,6 dB(A) ²⁾
	88,7 dB(A) ³⁾
RE 143 PLUS	90,5 dB(A) ¹⁾
	91 dB(A) ⁴⁾
RE 163	86,6 dB(A) ¹⁾
	87,6 dB(A) ⁵⁾
RE 163 PLUS	92,8 dB(A) ¹⁾

**Gwarantowany poziom mocy
akustycznej**

RE 143	86 dB(A) ¹⁾
	89 dB(A) ²⁾
	90 dB(A) ³⁾
RE 143 PLUS	92 dB(A)
RE 163	88 dB(A) ¹⁾
	89 dB(A) ⁵⁾
RE 163 PLUS	94 dB(A) ¹⁾

1) Wersja 230 V / 50 Hz

2) Wersja 220 V / 50 Hz

3) Wersja 220 V / 60 Hz

4) Wersja GB 230 V / 50 Hz

5) Wersja 230 V – 240 V / 50 Hz

Archiwizacja dokumentacji technicznej:

ANDREAS STIHL AG & Co. KG
Produktzulassung

Rok budowy urządzenia jest podany na
tabliczce CE maszyny.

Waiblingen, 11.03.2016
ANDREAS STIHL AG & Co. KG
z up.



Thomas Elsner
Kierownik działu zarządzania
produktami i usług



Съдържание

Относно това ръководство за употреба	253	Технически данни	282
Указания за безопасност и техника на работа	253	Специални принадлежности	284
Комплектуване на моторния уред	263	Отстраняване на смущенията при работа	287
Транспортиране на уреда	265	Указания за ремонт	289
Монтиране и демонтиране на струйната тръба (накрайника за пръскане)	265	Отстраняване (на отпадъци)	289
Монтиране и демонтиране на високонапорния маркуч	266	Декларация на ЕО за съответствие	289
Свързване на водозахранването към водопровода	267		
Свързване на уреда към безнапорно водоснабдяване	268		
Включване на моторния уред към електрическата мрежа	269		
Включване на моторния уред	270		
Процес на работа	270		
Добавяне на почистващи препарати	271		
Указания за работа	273		
Изключване на моторния уред	274		
След приключване на работа	275		
Съхранение на моторния уред	277		
Пускане в действие след продължителен период на съхраняване	277		
Указания за обслужване и поддръжка	278		
Поддръжка	279		
Минимизиране на износването и избягване повреди	280		
Основни части на моторния уред	281		

Уважаеми клиенти,

Благодарим Ви много, че сте избрали едно от висококачествените произведения на фирмата STIHL.

Това изделие е произведено по най-модерни методи на производство и с прилагане на многообхватни мерки за осигуряване на високо качество. Ние се стараем да направим всичко необходимо, за да бъдете доволни от Вашия моторен уред и да работите с него без проблеми.

Ако имате някакви въпроси относно Вашия уред, молим да се обърнете към Вашия търговски посредник или директно към пласментното ни дружество.

Ваш



Dr. Nikolas Stihl

STIHL®

Това ръководство за работа и употреба е със защитени авторски права. Всички права остават запазени, особено правото за правене на копия /размножаване, за превеждане и за преработка посредством електронни системи.

Относно това ръководство за употреба

Картинни символи

Всички картинни символи, които са поставени на уреда, са обяснени в това ръководство за употреба.

Означение на разделите /главите от текста



ПРЕДУПРЕЖДЕНИЕ

Предупреждение за опасност от злополуки и наранявания на физически лица, както и от сериозни имуществени щети.



УКАЗАНИЕ

Предупреждение за повреда на уреда или отделни негови части.

Техническо усъвършенстване

Фирмата STIHL работи непрекъснато по усъвършенстването на всички машини и уреди от продукцията си; затова си запазваме правото да променяме обхвата на доставка по отношение на формата, техниката и оборудването без предварително да съобщаваме за това.

Въз основа на текстовата и илюстрационна информация в това ръководство за употреба не могат да се правят рекламации.

Указания за безопасност и техника на работа



При работа с този апарат са необходими специални мерки за безопасност, тъй като се работи с електрически ток.



Преди първото пускане в експлоатация на апарата прочетете внимателно цялото ръководство за работа с него и го съхранявайте на сигурно място за по-нататъшна употреба. Несъблюдаването на ръководството за работа може да се окаже опасно за живота.



⚠ ПРЕДУПРЕЖДЕНИЕ

- Деца и младежи не могат да работят с апарата. Децата да се наблюдават да не играят с апарата.
- Предоставяйте или давайте назаем апарата само на лица, които са запознати подробно с този тип и модел и с използването му – и винаги предоставяйте и неговото ръководство за употреба.
- Не използвайте апарата, ако на работния терен се намират хора без предпазно облекло.
- Преди започване на всякакви дейности по апарата, като например почистване, обслужване, смяна на части – **изваждайте щепсела за свързване с електрическата мрежа от контакта!**
- По време на работа с апарата за почистване под високо налягане могат да се образуват аерозоли. Вдишването

на аерозоли може да бъде опасно за здравето. За да се определят необходимите мерки за защита срещу аерозолите на водна основа, трябва преди работа да се извърши оценка на риска, в зависимост от повърхността, която ще се почиства и нейната околна среда. Дихателните маски (респиратори) от класата FFP2 или по-висока от тази, са подходящи за защита срещу аерозолите на водна основа.

Спазвайте местните (за страната) предписания за предпазване от злополука, например тези на професионалните дружества, на социалните каси, на ведомствата за трудова защита и др.

Ако апаратът не се използва, да се изолира така, че да не представлява опасност за никого. Пазете апарата да не се използва от неупълномощени за

работа с него, изваждайте щепсела за свързване с електрическата мрежа.

Апаратът може да бъде използван само от лица, които са инструктирани за употребата и работата, или могат да докажат, че могат безопасно да обслужват апарата.

Апаратът може да бъде използван от лица с ограничени физически, сензорни или умствени способности или недостатъчни опит и знания, ако са под наблюдение и инструктирани за безопасно боравене с апарата, за да могат да разпознават свързаните с него опасности.

Потребителят носи отговорност за всякакви злополуки или опасности, които могат да възникнат спрямо други лица или имуществото им.

Който работи за пръв път с апарата: трябва да му бъде обяснено от доставчика или от друг специалист как се борави безопасно с него.

В някои страни използването на звукоотделящи апарати може да бъде ограничено от определени комунални наредби. Спазвайте специфичните за съответната страна предписания.

Всеки път преди започване на работа е необходимо да се проверява състоянието на апарата. Особено внимание следва да се обърне на електрозахранващия съединителен кабел, щепсела за свързване с електрическата мрежа, високонапорния маркуч, разпръскващото устройство и предпазните устройства.

В никакъв случай не бива да се работи с повреден високонапорен маркуч – той трябва незабавно да се смени.

Апаратът да се пуска в действие само тогава, когато всички негови конструктивни части са изправни и без повреди.

Не бива да се преминава с транспортно средство върху високонапорния маркуч, освен това той не бива да се тегли, да се прегъва или усуква.

Не използвайте високонапорния маркуч за теглене или транспортиране на апарата.

Високонапорният маркуч трябва да бъде одобрен/разрешен за допустимото работно свръхналягане на апарата.

Допустимото работно свръхналягане, максималната допустима температура и датата на производство са отпечатани върху обвивката на високонапорния маркуч. Върху арматурата е посочено допустимото налягане и датата на производство.

Принадлежности и резервни части

ПРЕДУПРЕЖДЕНИЕ

- Високонапорните маркучи, арматури и съединения/куплунги са много важни за безопасността на апарата. Монтирайте към апарата само такива високонапорни маркучи, арматури, съединения /куплунги и други принадлежности, които са одобрени от STIHL за този апарат, или технически идентични части. Ако имате въпроси относно тази тема, се обърнете към специализирания търговец. Употребявайте само висококачествени принадлежности. В

противен случай съществува опасност от злополуки за работещите или повреди на апарата.

- STIHL препоръчва да се използват предлаганите от STIHL оригинални части и принадлежности. Те са оптимално съгласувани по своите качества със съответното изделие и с изискванията на потребителя.

Не предприемайте никакви промени по апарата – това може да навреди на сигурността на работата. Фирмата STIHL не поема отговорност за щети, нанесени на физически лица или материални щети на имущество, възникнали в резултат от използването на неразрешени апарати за монтиране / пристрояване.

Физическа годност

Който работи с апарата, трябва да бъде отпочинал, здрав и в добро физическо състояние. Лицата, които поради здравословни

причини не бива да се напругат и натоварват, трябва да се осведомят при лекаря си дали работата с този апарат е възможна за тях.

Забранена е работата с апарата след употребата на алкохол, на медикаменти или наркотици, намаляващи способността на реагиране.

Области на употреба

Апаратът за почистване под високо налягане е подходящ за почистване на повърхности, превозни средства, машини, резервоари, фасади, обори и за отстраняване на ръжда без образуване на прах и искри.

Използването на апарата за други цели не е позволено и може да доведе до злополуки или повреди на апарата.

С апарата да не се работи при температура около или под 0 °C (32 °F).

Облекло и екипировка

Носете обувки с предпазващи от хлъзгане подметки с грайфери.

ПРЕДУПРЕЖДЕНИЕ



За да намалите опасността от нараняване на очите, носете плътно прилепващи предпазни очила, съгласно норматив EN 166. Внимавайте за правилното поставяне на предпазните очила.

Носете предпазно облекло. STIHL препоръчва използването на работен комбинезон, за да се намали рискът от нараняване при случайно докосване на високонапорната струя.

Транспорт

При транспортиране във и върху превозни средства:

- Подсигурете апарата за почистване под високо налягане срещу преобръщане и повреда съгласно валидните предписания в държавата на пласмент
- Изпразнете резервоара за почистващ препарат и го подсигурете срещу преобръщане

Ако апаратът и принадлежностите към него се транспортират при температура около или под 0 °C (32 °F), препоръчваме да се използват антифризни средства – виж раздел "Съхраняване на апарата".

Препарати за почистване

! ПРЕДУПРЕЖДЕНИЕ

- Този апарат е разработен така, че да могат да се използват предлаганите или препоръчаните от производителя почистващи средства.
- Използвайте само такива почистващи препарати, които са разрешени за използване при апарати за почистване под високо налягане. Използването на неподходящи почистващи препарати или химикали може да доведе до увреждане на здравето, до повреждане на машината и на почиствания обект. Ако имате въпроси относно тази тема, се обърнете към специализирания търговец.

- Използвайте почистващите средства винаги в дозировката, предписана от производителя – спазвайте инструкциите за употреба на почистващите препарати.
- Почистващите препарати могат да съдържат вредни за здравето (отровни, разяждащи, дразнещи), горими, леко възпламеними вещества. При контакт на очите или кожата с почистващия препарат, те трябва незабавно да се изплакнат основно и продължително с чиста вода. При поглъщане на същия незабавно се консултирайте с лекар. **Задължително спазвайте инструкциите от листовките за безопасност на производителя на препарати!**

Преди започване на работа



Апаратът за почистване под високо налягане не бива да се свързва директно към водопроводната мрежа за питейна вода.

Свързването на апарата за почистване под високо налягане към водопроводната мрежа за питейна вода се разрешава само в комбинация с устройство, предотвратяващо обратното оттичане – виж "Специални принадлежности"

! ПРЕДУПРЕЖДЕНИЕ

- Ако питейната вода е преминала през устройството за предотвратяване на обратното оттичане, тя вече не се счита за питейна вода.

Не използвайте замърсена вода за работа с апарата.

При опасност от поява на замърсена вода (като например плаващ пясък) трябва да използвате съответен филтър за вода.

Проверка на апарата за почистване под високо налягане

ПРЕДУПРЕЖДЕНИЕ

- Разрешава се работа само с апарати за почистване под високо налягане, които са в пълна изправност – **опасност от злополука!**
- Превключвателят трябва да се завърта лесно в положение 0
- Превключвателят на апарата трябва да се намира в положение "0"
- Не работете с апарата при повреден високонапорен маркуч, пръскащо устройство и предпазни устройства
- Високонапорният маркуч и пръскащото устройство да са в безупречно състояние (чисти, лесно подвижни), да са правилно монтирани

- За сигурно и безопасно управление на апарата дръжките трябва да са винаги чисти и сухи, по тях да няма масло и замърсявания
- Не предприемайте каквито и да било промени по устройствата за обслужване и безопасност
- Поставете апарата така, че да е подсигурен срещу плъзгане и преобръщане. С апарата да се работи само върху стабилна и равна основа

Включване в електрическата мрежа

ПРЕДУПРЕЖДЕНИЕ

Намалявайте опасността от удар с електрически ток:

- Напрежението и честотата на апарата (виж табелката, указваща типа) трябва да съвпадат с напрежението и честотата на електрическата мрежа
- Проверете за повреди захранващия проводник, щепсела за включване в мрежата и удължителния кабел. Не използвайте апарата с повреден захранващ кабел, удължителен кабел или повреден щепсел
- Включването в електрическата мрежа да става само чрез контакт, инсталиран съгласно предписанията

- Изолацията на захранващия и на удължителния кабел (проводник), щепселът и куплунгът (съединителната клема) да са в изправно състояние
- Никога не хващайте с мокри ръце щепсела за свързване с електрическата мрежа, електрозахранващия и удължителния проводник, както и електрическите щепселни съединения

ПРЕДУПРЕЖДЕНИЕ

Прокарвайте захранващия проводник и удължителния кабел по съответния правилен начин:

- Съблюдавайте минималните напречни сечения на отделните проводници – виж раздел "Електрическо свързване на апарата"
- Поставайте и обозначавайте захранващия проводник така, че да не може да се повреди и да не представлява опасност за никого – **опасност от спъване!**
- Използването на неподходящи удължителни проводници може да се окаже опасно. Използвайте само такива удължителни проводници, които са разрешени за използване при външни условия и са съответно обозначени, като освен това напречното им сечение трябва да е достатъчно голямо
- Щепселът и куплунгът на удължителния проводник трябва да са водоустойчиви и не бива да се слагат във вода
- Препоръчва се да държите щепселното съединение на разстояние най-малко от 60 мм над земята, например като използвате помощта на кабелен барабан
- Не позволявайте те да се отъркват по ръбове, по остри или заострени предмети
- Не ги смачквайте в процепите на врати или прозорци
- При "поглъщане" на проводника – извадете щекера за свързване с ел. мрежа от контакта и оправете кабела
- Винаги развивайте докрай кабелния барабан, за да се избегне опасността от пожар поради прегряване

По време на работа

ПРЕДУПРЕЖДЕНИЕ

- В никакъв случай не бива да се всмукват течности, съдържащи разтворители, нито неразредени киселини, както и разтворители (като например бензин, нафта за отопление, разредители за боя или ацетон). Тези вещества повреждат употребяваните в апарата материали. Пулверизираната мъгла е много лесно възпламеняема, експлозивна и отровна.



При повреда на захранващия проводник незабавно извадете щепсела от мрежата – **опасност за живота поради удар с електрически ток!**



Никога не пръскайте с високонапорната струя или с водния маркуч самия апарат или други електроуреди – **опасност от късо съединение!**



Никога не пръскайте електрически съоръжения, връзки и електропроводи с високонапорната струя или с маркуча за вода – **опасност от късо съединение!**



Ползвателят не бива да насочва струята течност върху себе си, нито върху други хора, дори само за да почисти облеклото си или обувките си – **опасност от нараняване!**

При работа е необходимо да имате винаги стабилна и сигурна опора.

Работете с апарата само в изправено положение.

Внимавайте при поледица, влага, сняг, лед, на стръмни склонове или по неравни терени – **опасност от подхлъзване!**

Паркирайте апарата за почистване под високо налягане колкото може подалеч от обекта на почистване.

Не покривайте апарата отгоре, осигурявайте достатъчно проветряване на двигателя.

Високонапорната струя да не се насочва към животни.

Не насочвайте високонапорната струя към места, върху които нямате видимост.

Дръжте надалеч деца, животни и наблюдатели.

В процеса на почистване от почиствания обект не бива да се отделят и попадат в околната среда никакви опасни вещества (като например азбест, масло).

Трябва непременно да се спазват съответните директиви за опазване на околната среда!

С високонапорната струя не бива да се третира повърхности от азбестоцимент. Освен замърсявания от повърхността могат да се отделят и опасни азбестови влакна, проникващи в белия дроб. Особено голяма опасност съществува след изсъхването на третираната повърхност.

Чувствителните части от гума, плат или други подобни не бива да се почистват с кръгла (коническа) струя, като например с ротационната дюза. При работа трябва да се спазва достатъчно разстояние между високонапорната дюза и повърхността на почиствания обект, за да се предотврати повреждане на третираната повърхност.

Лостът на шприцпистолета трябва да има добра подвижност и след като се

освободи, трябва да се връща самостоятелно в изходно положение.

Дръжте пръскащото устройство с двете ръце, за да се поеме силата на обратния удар, а при пръскащи устройства с подгъната струйна тръба за пръскане също и за поемане на допълнително възникващия въртящ момент.

Високонапорният маркуч не бива да образува гънки и примки.

Не позволявайте захранващия проводник и високонапорния маркуч да бъдат повредени от преминаване върху него с превозни средства, смачкване, разтегляне и др., предпазвайте ги от горещина и масло.

Не докосвайте захранващия проводник с високонапорната струя.

В случай, че апаратът е бил подложен на употреба, несъответстваща на предназначението му (като например въздействие на сила при удар или падане),

то преди по-нататъшното му използване трябва непременно да се провери изправността му – виж също раздел "Преди да започнете работа". Проверете също така и функционалната годност на устройствата за безопасност. В никакъв случай не работете с неизправен по отношение на безопасността апарат. В случай на съмнение потърсете помощта на специализирания търговец.

Преди да напуснете апарата: изключете апарата – извадете щепсела за свързване с ел. мрежа от контакта.

Уредба за безопасност (предпазно устройство)

При задействане на предпазното устройство, недопустимо високото налягане се насочва обратно през преливния клапан към смукателната страна на високонапорната помпа. Предпазното устройство е настроено в завода-производител и тези настройки не бива да се променят.

След приключване на работа

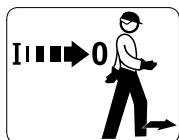

Преди да напуснете апарата, го изключете!

- Извадете щепсела за свързване с електрическата мрежа от контакта
- Отсъединете маркуча за подаване на вода между апарата и хранването с вода

Щепселът не бива да се изважда от контакта чрез теглене за хранящия проводник, а чрез хващане за самия щепсел.

Поддръжка и ремонт

ПРЕДУПРЕЖДЕНИЕ



Преди започване на каквито и да било дейности по уреда: изваж- дайте щепсела за свързване с елек- трическата мрежа от контакта.

- Да се използват само висококачествени резервни части. В противен случай съществува опасност от злополуки за работещите или повреди на уреда. Ако имате въпроси относно тази тема, се обърнете към специализирания търговец.
- Работи по уреда (например смяната на повреден хранящ кабел) могат да се изпълняват само от специализираните търговци или квалифицирани електротехници, за да избегнете опасностите.

Пластмасовите детайли да се почистват с кърпа. Използването на силни средства за почистване може да повреди пластмасата.

При необходимост почистете процепите за въздушно охлаждане, намиращи се в кожата на двигателя.

Редовно поддържайте уреда. Да се извършват само тези дейности по поддръжката и ремонта, които са описани в ръководството за употреба. Всички други дейности трябва да се възлагат на специализиран търговец.

STIHL препоръчва да се използват предлаганите от STIHL оригинални части. Те са оптимално съгласувани по своите качества с уреда и с изискванията на потребителя.

Фирма STIHL препоръчва работите по поддръжката и ремонтите да се възлагат само на специализирания дистрибутор на STIHL. За специализираните дистрибутори на STIHL редовно се провеждат квалификационни курсове за обучение и им се предоставят на разположение най-новите технически информации.

Комплектуване на моторния уред

Преди първото пускане в експлоатация към уреда трябва да се монтират различни части на принадлежностите.

Закрепване на разпръскващия комплект

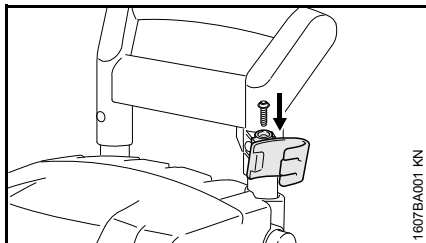

- Вкарайте горния държател-носач в поемателното гнездо на ръкохватката и го затегнете с помощта на винта

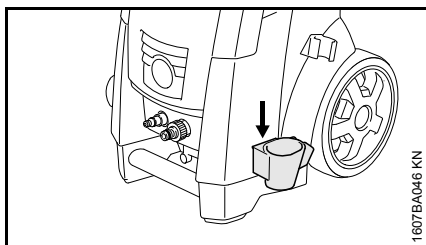

- Вкарайте долния държател-носач в поемателното гнездо на корпуса /кожуха – докато се фиксира

Присъединителен щуцер на извода за подаване на вода

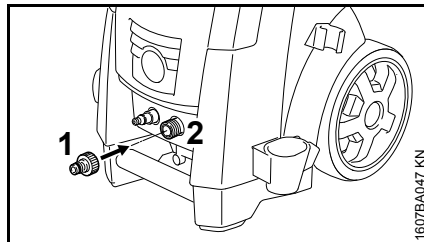

- Навийте присъединителния щуцер (1) към извода за подаване на вода (2) и го затегнете с ръка

Отделение за съхраняване на дюзи

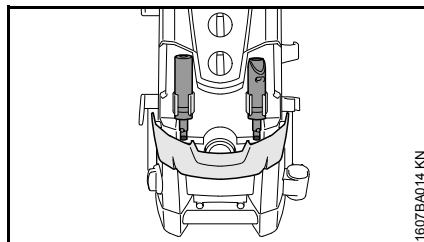

- Отворете клапата – в държателите може да се съхраняват ротационната дюза и дюзата с плоска струя

Държател-носач за високонапорния маркуч RE 143, RE 163

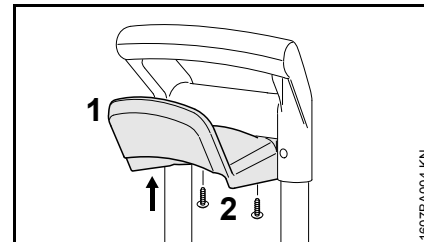

- Поставете държателя-носач (1) за високонапорния маркуч на долната страна на ръкохватката и го фиксирайте с помощта на винтовете (2)

Манивела на барабана за навиване на маркуча RE 143 PLUS, RE 163 PLUS

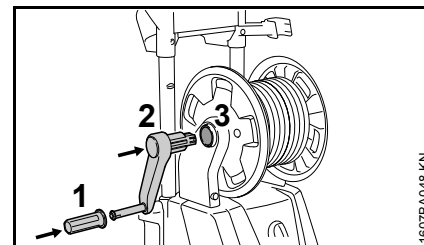

- Поставете въртящата ръкохватка (1) на манивелата (2)
- Фиксирайте манивелата (2) във водача (3) на барабана за маркуча

Съхраняване на принадлежностите

Почистващата игла и други принадлежности могат да се съхраняват директно върху уреда – виж "Основни конструктивни части на уреда".

Държател-носач за плоскомаркучна касета

Плоскомаркучната касета е включена в обхвата на доставка в зависимост от държавата на пласмент или може да се набави като специална принадлежност.

Държателите-носачи за плоскомаркучна касета са включени в обхвата на доставка при всички модели-изпълнения и могат да бъдат монтирани при необходимост.

Монтаж на държателя-носач при моделите-изпълнения с доставена като част от обхвата на доставка плоскомаркучна касета

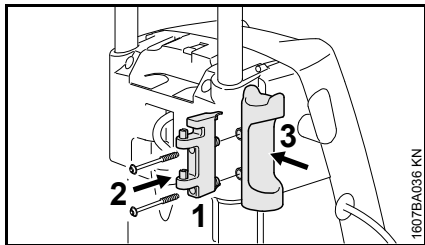

- Закрепете държателя-носач за плоскомаркучна касета (1) с помощта на винтовете (2), които се доставят в комплект с уреда, към държателя-носач на шприцпистолета (3)

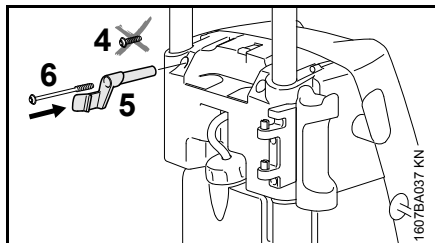

- Отвъртете винта (4)
- Закрепете ограничителната кука на плоскомаркучната касета (5) с помощта на винта (6), който се доставя в комплект с уреда

Монтаж на държателя-носач при моделите-изпълнения без включена в обхвата на доставката плоскомаркучна касета

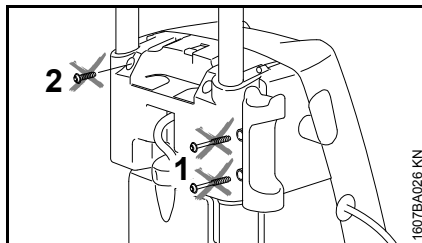

- Отвъртете винтовете (1) от държателя-носач на шприцпистолета
- Отвъртете винта (2)

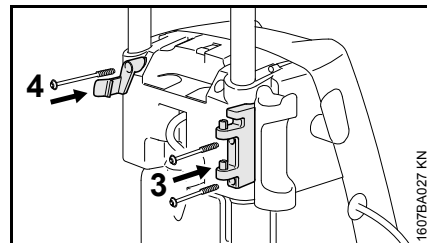

- Закрепете държателя-носач за плоскомаркучна касета с помощта на винтовете (3), които се доставят в комплект с уреда
- Закрепете ограничителната кука на плоскомаркучната касета с помощта на винта (4), който се доставя в комплект с уреда

Транспортиране на уреда

Ръкохватка с регулируема височина

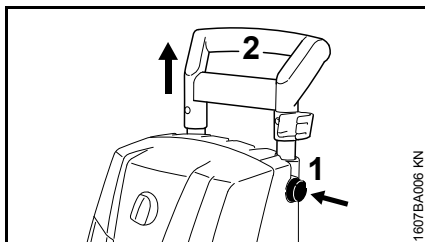

- Натиснете копчето (1) и издърпайте ръкохватката (2) нагоре до упор
- Освободете копчето и неколккратно издърпайте/изтласкайте ръкохватката, докато се фиксират телескопичните направляващи шини

Транспортна дръжка

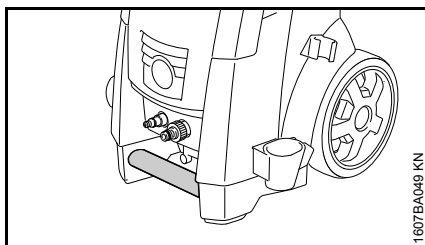

Уредът може да се пренася с помощта на транспортната дръжка.

Монтиране и демонтиране на струйната тръба (накрайника за пръскане)

Струйна тръба за пръскане

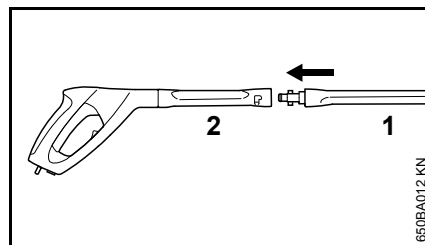

- Вкарайте струйната тръба за пръскане (1) в поемателното гнездо, намиращо се на шприцпистолета (2), завъртете я на 90° и я фиксирайте

Демонтиране

- Вкарайте струйната тръба за пръскане (1) в поемателното гнездо на шприцпистолета (2), завъртете я на 90° и я извадете от поемателното гнездо

Дюзата

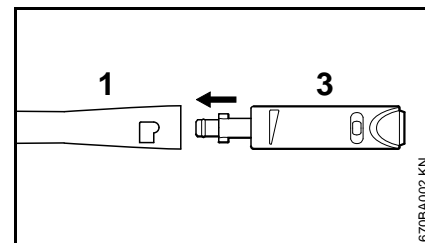

- Вкарайте дюзата (3) в поемателното гнездо на струйната тръба за пръскане (1)
- Дръжте дюзата (3) натисната и я завъртете на 90°, за да я блокирате

Демонтиране

- Натиснете дюзата (3) в поемателното гнездо и я завъртете на 90°, за да я разблокирате

Монтиране и демониране на високонапорния маркуч

RE 143, RE 163

Монтиране на високонапорния маркуч

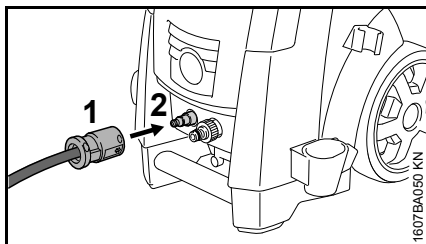

- Поставете съединителя (1) върху присъединителния щуцер (2) и плъзнете

Демониране на високонапорния маркуч (маркуч за високо налягане)

- Освободете високонапорния маркуч чрез дърпане на съединителя (1) и издърпайте от присъединителния щуцер (2)

RE 143 PLUS, RE 163 PLUS

Тук високонапорният маркуч вече е монтиран.

Демониране на високонапорния маркуч (маркуч за високо налягане)

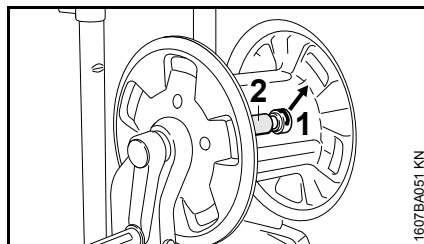

- Извадете пружинния щекер (1) и изтеглете високонапорния маркуч (2) от присъединителния щуцер

Монтиране на високонапорния маркуч

- Наденете високонапорния маркуч (2) на присъединителния щуцер на барабана за навиване на маркуча
- Вкарайте пружинния щекер (1) в присъединителния щуцер

Високонапорен маркуч на шприцпистолета

Монтиране

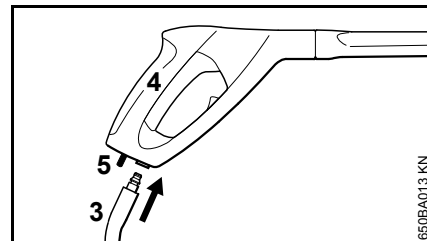

- Наденете присъединителния щуцер (3) на високонапорния маркуч в поемателното гнездо на шприцпистолета (4), докато той се фиксира

Демониране

- Задействайте блокиращия лост (5) и издърпайте присъединителния щуцер (3) от водача на пистолета за пръскане (4)

Удължител на високонапорния маркуч

По принцип винаги използвайте само един удължител на високонапорния маркуч – виж "Специални принадлежности"

Свързване на водозахранването към водопровода

- Присъединяване на маркуча за вода

Преди присъединяването му към апарата, промийте маркуча за вода кратко с вода, за да се предотврати попадането на пясък и други замърсяващи частици във вътрешността на апарата, както и да се обезвъздуши маркучът за вода.

Диаметър на сечението на маркуча за вода:	1/2"
Дължина на маркуча за вода:	Минимум 10 м (за да се поемат напорните импулси)
	Максимум 25 м

Свързване на маркуча

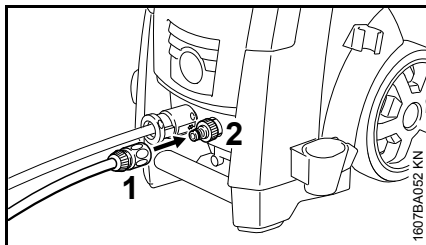

- Поставете куплунга (1) на извода за свързване на маркуча (2) и го преместете с плъзгане
- Отворете кранчето за вода

За обезвъздушаване на системата:

- Задействайте шприцпистолета (без монтирана струйна тръба за пръскане) за толкова дълго, докато започне да излиза равномерна водна струя

Плосък маркуч* Свързване

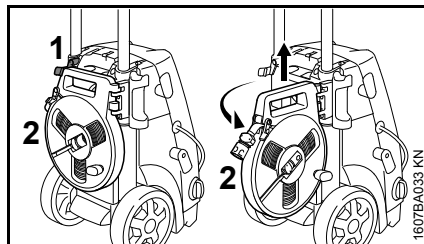

- Задействайте ограничителната кука (1) и отметнете навън плоскомаркучната касета (2)
- Извадете плоскомаркучната касета (2) в посока нагоре от държателя-носач

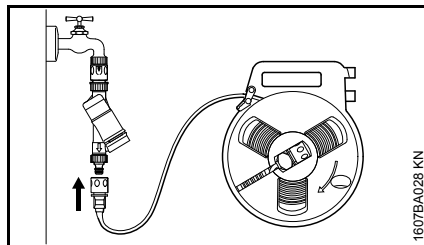

- Свържете плоския маркуч към крана за вода

* включен в обхвата на доставка в зависимост от държавата на пласмент или възможен за набавяне като специална принадлежност

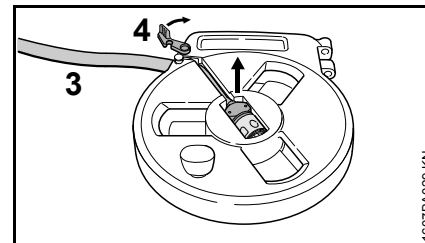

- Развийте плоския маркуч (3) напълно от плоскомаркучната касета
- Отворете блокировката (4) и извадете края на маркуча със съединителния детайл (куплунга)
- Разположете плоския маркуч, без да образува гънки и примки

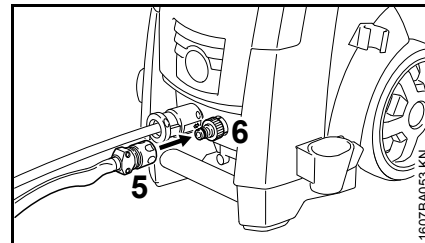

- Поставете съединителя (5) на извода за свързване на маркуча (6) и плъзнете
- Отворете кранчето за вода

Свързване към водопроводната мрежа за питейна вода

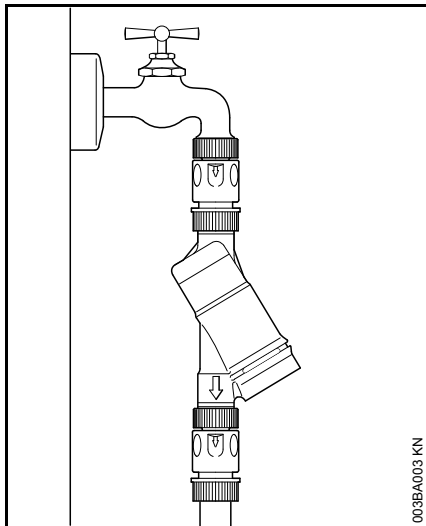

При свързване на апарата за почистване под високо налягане към водопроводната мрежа за питейна вода трябва да се инсталира устройство, предотвратяващо обратното оттичане. Видът /моделът на устройството, предотвратяващо обратното оттичане трябва да изпълнява валидните предписания в държавата на пласмент.

Ако питейната вода е преминала през устройството за предотвратяване на обратното оттичане, тя вече не се счита за питейна вода.

Необходимо е да се спазват предписанията на местното водоснабдително предприятие за възпрепятстване на изтичането на вода от апарата за почистване под

високо налягане обратно във водопроводната мрежа за питейна вода.

Свързване на уреда към безнапорно водоснабдяване

За работа при режим на всмукване апаратът за почистване под високо налягане може да се използва само със смукателния комплект (специални принадлежности).



УКАЗАНИЕ

По принцип се препоръчва използването на филтър за вода.

- Свържете апарата към системата за безнапорно водоснабдяване и го включете да работи за кратко време съгласно настоящото ръководство за ползване
- Изключете апарата
- Демонтирайте разпръскващото устройство от високонапорния маркуч
- Отвъртете извода за свързване на маркуча от връзката за захранване с вода
- Свържете смукателния комплект към връзката за захранване с вода с помощта на доставения заедно с него съединителен детайл

Обезателно /задължително използвайте съединителния детайл, доставен заедно със смукателния комплект. Серийно доставните зедно с апарата за почистване под високо налягане съединения с маркуч не са уплътнени за работа при режим на всмукване и поради тази причина не са подходящи за всмукване на вода.

- Напълнете смукателния маркуч с вода и потопете смукателния калпак (камбана) на смукателния маркуч във съда за вода – **не бива да се използва замърсена вода**
- Дръжте високонапорния маркуч надолу с ръка
- Gerät einschalten
- Изчакайте, докато от високонапорния маркуч започне да излиза равномерна струя
- Изключете апарата
- Свържете разпръскващото устройство
- Включете апарата с отворен шприцпистолет
- Включете няколко пъти за кратко време шприцпистолета, за да се обезвъздуши апаратът възможно най-бързо

Включване на моторния уред към електрическата мрежа

Напрежението и честотата на уреда (виж табелката, указваща типа) трябва да съвпадат с напрежението и честотата на захранването от електрическата мрежа

Минималната защита с електрически предпазители на захранването от електрическата мрежа трябва да съответства на предписанието в "Технически данни" – виж раздел "Технически данни".

Уредът трябва да се включи към мрежата за електрическо захранване посредством защитен прекъсвач на диференциална защита срещу недопустимия утечен ток, който прекъсва захранването с електрически ток, ако разрядният ток към земята надхвърли 30 mA за 30 ms.

Захранването от електрическата мрежа трябва да отговаря на норматива IEC 60364-1, както и на специфичните за съответната страна предписания.

При включване на уреда възникналите колебания в напрежението могат, при неблагоприятни условия в електрическата мрежа (висок импеданс на мрежата), да попречат на работата на други включени към мрежата консуматори. При импеданси на мрежата по-малки от 0,15 Ω не се очаква поява на смущения.

Удължителният проводник трябва, в зависимост от напрежението на електрическата мрежа и дължината на проводника, да има поне минималния изискван диаметър на напречното сечение.

Дължина на проводника	Минимален диаметър на напречното сечение
-----------------------	--

220 V – 240 V:

до 20 m 1,5 mm²

20 m до 50 m 2,5 mm²

Включване в контакта за захранване от електрическата мрежа

Преди включване на уреда в мрежата за електрическо захранване, да се провери дали уредът е изключен – виж раздел "Изключване на уреда"

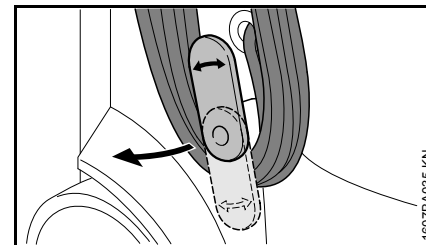

- Завъртете нагоре долния държател-носач и извадете електрозахранващия съединителен проводник
- Вкарайте щепсела за захранване от мрежата на уреда или щепсела за захранване от мрежата на удължителния проводник в контакт, монтиран съгласно предписанията

Включване на моторния уред

- Отворете кранчето за вода



УКАЗАНИЕ

Включването на уреда трябва да става само след присъединяването на маркуча за подаване на вода и след отварянето на кранчето за вода. В противен случай се получава недостиг на вода, който може да доведе до повреждане на уреда.

- Развийте напълно високонапорния маркуч от ролката му

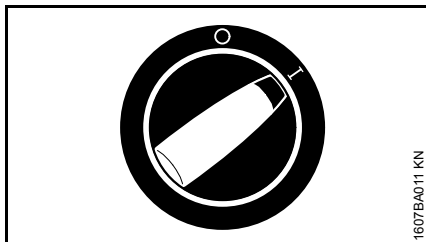

- Завъртете превключвателя на уреда на положение "I" – сега уредът се намира в режим на готовност за работа ("Standby")

Процес на работа

Задействане на шприцпистолета

- Насочете шприцпистолета към предмета, който ще се почиства – **никога не го насочвайте срещу хора!**
- Ротационната дюза, ако се използва, трябва да се държи при стартирането насочена надолу

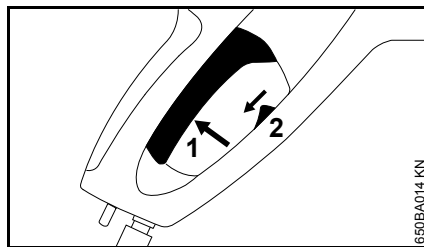

- Натиснете осигурителния лост (2) надолу – лостът (1) се разблокира
- Натиснете лоста (1) докрай

При отпускане на лоста двигателят се изключва.

Режим на готовност за работа ("Standby")



УКАЗАНИЕ

Пуснете уреда да работи в продължение максимално на 5 минути в режима "Състояние на готовност" ("Stand-by"). При прекъсване на работа за повече от 5 минути, при почивки по време на работа или когато уредът се оставя

без надзор, изключвайте уреда с помощта на прекъсвача му – виж "Изключване на уреда".

Високонапорен маркуч



УКАЗАНИЕ

Високонапорният маркуч не бива да образува гънки и примки.

Забранено е поставянето на тежки предмети върху високонапорния маркуч, както и да се минава върху него с превозни средства.

Регулиране на налягането/ количеството

На високонапорната помпа може да се прави настройка на работното налягане и количеството вода с цел напасване към конкретна почистваща дейност, изпълнявана продължително време.

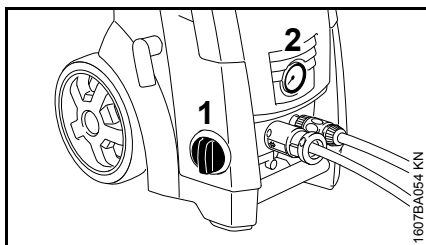

- Завъртете въртящия се бутон (1) в посока на часовниковата стрелка, за да увеличите работното налягане и количеството вода
- Завъртете въртящия се бутон (1) в посока обратна на часовниковата стрелка, за да намалите работното налягане и количеството вода
- Манометърът (2) показва налягането във високонапорната помпа

Добавяне на почистващи препарати

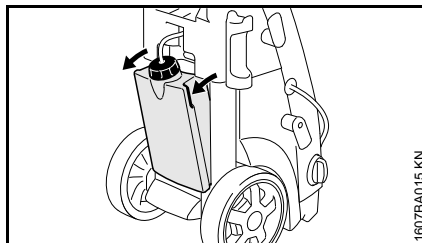

- Хванете съда за почистващия препарат за двете му ръкохватки и го отворете до упор
- Отвъртете капака със смукателния маркуч от отвора за зареждане на резервоара за почистващ препарат
- Напълнете резервоара за почистващ препарат с почистващ препарат STIHL, разреден по предписаното съотношение
- Затворете отвора за зареждане на резервоара за почистващ препарат с капака
- Натиснете резервоара за почистващ препарат, докато се фиксира в корпуса /кожуха

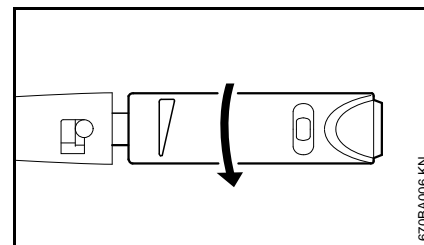

- Завъртете регулиращата втулка (гилза) до упор в посока на стрелката (нисконапорен режим)

Почистващият препарат може да се всмуква само при нисконапорен режим.

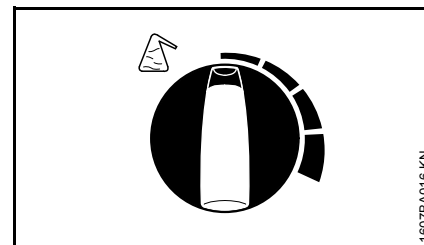

- С помощта на ръчката за дозиране нагласете количеството на почистващия препарат, който се добавя

Ръчката за дозиране наляво:	0 % (минимално)
Ръчката за дозиране надясно:	5 % (максимално)

- Нанесйте почистващия препарат в посока от долу на горе

Почистващите препарати не бива да изсъхват върху почиствания предмет.

Ако няма повече да се добавя почистващ препарат:

- Поставете ръчката за дозиране на 0 % (минимално)
- Пуснете аппарата за почистване с високо налягане да работи още кратко време с отворен шприцпистолет, докато от дюзата престане изтича повече почистващ препарат

При монтирани удължители на високонапорния маркуч не е възможно всмукване на почистващи препарати от резервоара за почистващ препарат.

Демонтаж, монтаж на резервоара за почистващ препарат

Резервоарът за почистващ препарат може да се сваля от аппарата, например когато трябва да се изпразни или почисти.

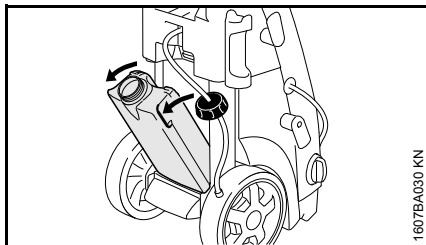

- Хванете резервоара за почистващ препарат за двете му ръкохватки, отворете над ограничителя и го изтеглете от корпуса /кожуха
- Отвъртете капака със смукателния маркуч от отвора за зареждане на резервоара за почистващ препарат

Смукателният маркуч може да се вкара за съхранение в корпуса на аппарата за почистване с високо налягане

Монтиране

- Поставете резервоара за почистващ препарат в приемателните гнезда на дъното на корпуса /кожуха
- Натиснете резервоара за почистващ препарат, докато се фиксира в корпуса /кожуха

След приключване на работа

- Изпразнете резервоара за почистващ препарат и го изплакнете с чиста вода
- Потопете смукателния маркуч в чиста вода
- Задействайте шприцпистолета и изплакнете остатъците от почистващ препарат

Всмукване на почистващ препарат от отделен съд

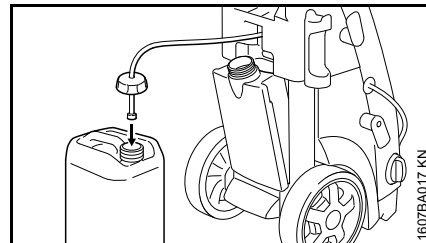

- Отворете резервоара за почистващ препарат
- Отвъртете капака със смукателния маркуч от отвора за зареждане на резервоара за почистващ препарат
- Завинтете капака със смукателния маркуч върху отделен съд /бидон с почистващ препарат

Капакът има стандартна резба и може да се поставя на обичайните бидони с почистващи препарати.

- Вкарайте смукателния маркуч колкото се може по-навътре в съда /бидона с почистващ препарат

Изчислете точно концентрацията на почистващия препарат, настройте я

При някои почистващи препарати концентрацията трябва да се настройва съвсем точно. В този случай трябва да измерите дебита на водата и разхода на почистващ препарат.

- Нагласете регулиращата втулка (гилза) на дюзата на нисконапорен режим – както е описано по-горе
- Поставете ръчката за дозиране на почистващ препарат на положение "0 % (минимално)"
- Вкарайте шприцпистолета в подходящ, празен приемен съд (> 20 литра) и го задействайте точно за 1 минута
- Измерете количеството вода "Q" в съда
- Налейте 2 литра почистващ препарат с предписаното съотношение на разреждане в подходящ съд (със скала от 0,1 литър) – STIHL препоръчва да се използва почистващият препарат на STIHL
- Задръжте смукателния маркуч в съда
- Регулирайте ръчката за дозиране на почистващ препарат в съответствие с желаната концентрация: от 0 % (минимално) до 5 % (максимално)
- Вкарайте шприцпистолета в подходящ, празен приемен съд (> 20 литра) и го задействайте точно за 1 минута
- Отчетете разхода на почистващ препарат "QR" по скалата

Изчисляване на действителната концентрация на почистващия препарат:

$$\frac{QR}{Q} \times V = \text{концентрация}$$

- QR = количество на изразходвания почистващ препарат (в l/min)
- Q = количество вода без почистващ препарат (в l/min)
- V = предварително разреждане на почистващия препарат (в %)

Ако действителната концентрация се различава от желаната такава, тогава регулирайте ръчката за дозиране по съответния начин, евентуално повторете измерването.

Изчислете предварителното разреждане на почистващия препарат в %

Ако предварителното разреждане не е дадено като %- стойност (стойност в проценти), то може да се изчисли с помощта на следната таблица:

съотношение-стойност

1:1	=	50 %
1:2	=	33,3 %
1:3	=	25 %
1:5	=	16,6 %
1:10	=	9 %

Пример:

Изчисляване на съотношение-стойност 1:2

- A = 1
- B = 2

$$\frac{A}{(A + B)} \times 100 = \text{стойността в \%}$$

$$\frac{1}{(1 + 2)} \times 100 = 33,3 \%$$

Указания за работа

Следващата информация и примерите за приложение улесняват работата и допринасят за оптимален резултат от почистването.

Работно налягане и дебит на водата

Високото налягане по-добре отделя замърсяванията. Колкото е по-висок дебита на водата, толкова по-добре може да се отбие отделеното замърсяване.

Чувствителните части и повърхности (например автомобилна боя, гума) почиствайте с по-ниско налягане или по-голямо разстояние за да избегнете повреди. За почистване на автомобили е достатъчно налягане от 100 бара.

Дюзи

Работа с дюзата за плоска струя

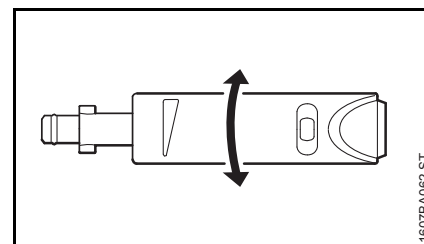

Универсално използваема – за почистване на части и (чувствителни) повърхности.

Работното налягане при тази дюза може да се регулира безстъпално.

Струен ъгъл от 15°, максимален ефект при разстояние от около 7 см.

Области на приложение

- Почистване на автомобили и машини
- Почистване на подове и повърхности
- Почистване на покриви и фасади

Работа с ротационната дюза

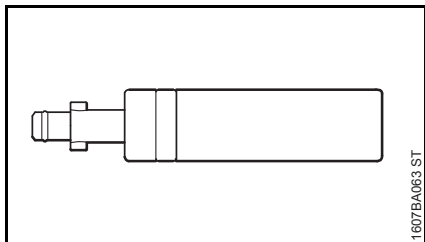

Дюза с въртяща се струя. За отстраняване на упорити замърсявания върху устойчиви повърхности. Максимален ефект се постига при разстояние от около 10 см.

Работа без дюза

Разпръскващото устройство може да работи също и без дюзи при ниско налягане, например за промиване с по-голямо количество вода.

Почистване на силно замърсени повърхности

Силно замърсени повърхности наксивайте с вода преди почистване.

Препарати за почистване

Почистващите препарати усилват почистващото въздействие. Чрез съответно време на въздействие (в зависимост от използваното почистващо средство) се повишава ефективността на почистване.

Използвайте почистващите средства винаги в дозировката, предписана от производителя – спазвайте инструкциите за употреба на почистващите препарати.

Нанасяйте почистващото средство от долу нагоре и не оставяйте да изсъхне.

Максимален ефект при разстояние от 1 м.

Механично почистване

Чрез допълнително използване например на ротационна дюза или четка за миене по-добре могат да се отделят залепнали замърсявания.

Изключване на моторния уред

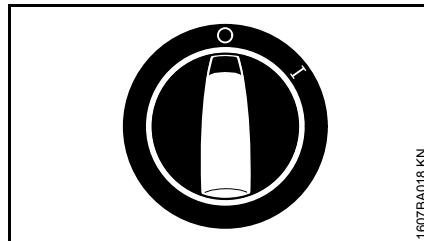

- Завъртете превключвателя на уреда на 0 и затворете кранчето за вода
- Задействайте шприцпистолета и го оставете да работи, докато водата започне да излиза само на капки от дюзата (сега уредът е без налягане)
- Отпуснете лоста

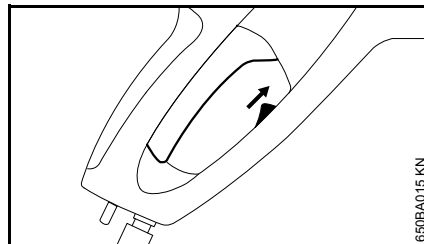

- Натиснете осигурителния лост на шприцпистолета нагоре – лостът се блокира, по този начин се предотвратява случайното му пускане

След приключване на работа

- Извадете щепсела за свързване с електрическата мрежа от контакта
- Свалете маркуча от кранчето за вода и от уреда

Промийте дюзата

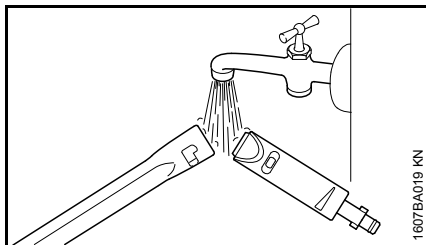

- Изплакнете с вода блокировката на струйната тръба за пръскане и дюзата, за да не се образуват отлагания

Модели-изпълнения с плоскомаркучна касета *

- Изпразнете останалата вода от плоския маркуч
- Разположете плоския маркуч прав и без да образува гънки и примки

* включен в обхвата на доставка в зависимост от държавата на пласмент или възможен за набавяне като специална принадлежност

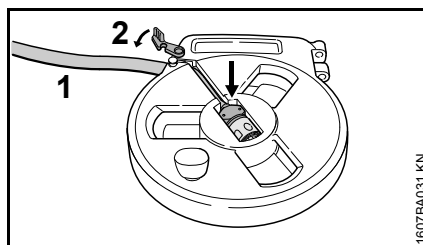

- Положете съединителния детайл (куплунга) в приемателното гнездо и прекарайте плоския маркуч (1) през отвора
- Затворете блокировката (2)

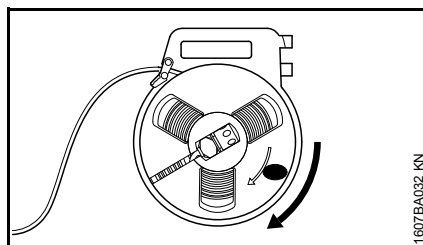

- Навийте плоския маркуч

Навийте захранващия кабел

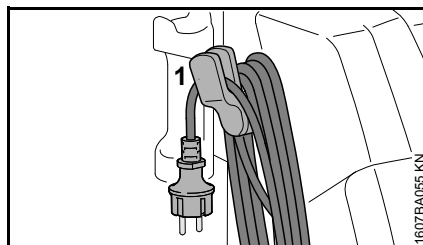

- Навийте захранващия кабел и за да го закрепите окачете за държача (1)

Навийте високонапорния маркуч и
приберете приспособлението за
пръскане

RE 143, RE 163

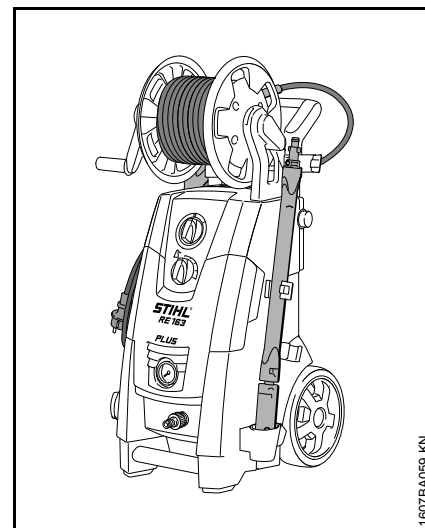
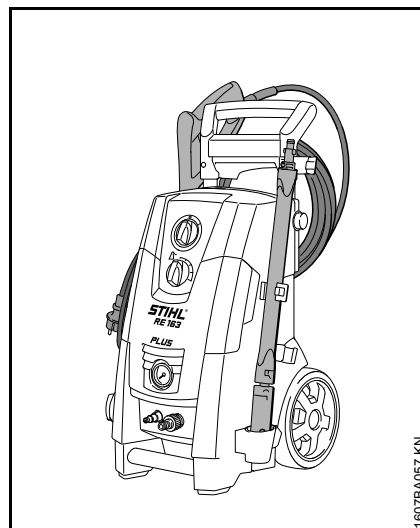
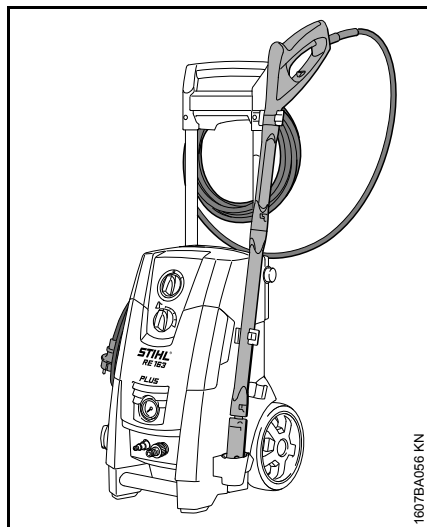

RE 143 PLUS, RE 163 PLUS

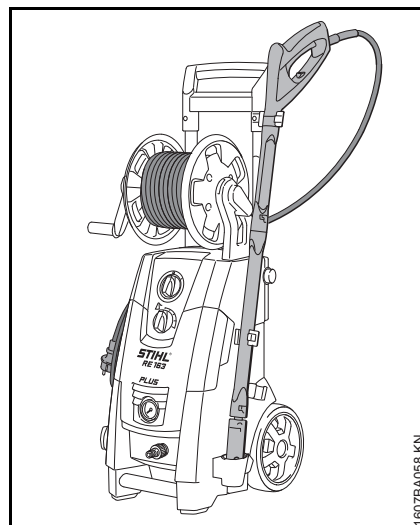

Съхранение на моторния уред

Съхранявайте машината на сухо и защитено срещу замръзване място.

Ако защита срещу замръзване не е гарантирана - всмучете в помпата антифриз на гликолова основа – както при моторните превозни средства:

- Потопете маркуча за подаване на вода в съд, напълнен с антифриз
- Потопете в същия съд шприцпистолета без струйната тръба за пръскане
- Включете уреда с отворен шприцпистолет
- Задействайте шприцпистолета толкова дълго, докато започне да излиза равномерна струя
- Съхранявайте останалия антифриз в добре затворен съд

Пускане в действие след продължителен период на съхраняване

При продължителни периоди на съхранение /складиране на уреда в помпата могат да се наслоят минерални отлагания от водата. В резултат на това двигателят ще тръгва тежко или изобщо няма да тръгне.

- Свържете уреда към водопровода и го промийте основно с водопроводна вода, без да вкарвате щепсела в електрическия контакт
- Вкарайте щепсела за свързване с мрежата в електрическия контакт
- Включете уреда с отворен шприцпистолет

Указания за обслужване и поддръжка

Следните данни се отнасят за нормални работни условия. При удължено ежедневно работно време дадените по-долу интервали трябва съответно да се съкратят. Ако с машината се работи само от време на време и нередовно, то интервалите могат съответно да се увеличат.		Преди започване на работа	След привършване на работа или съответно – всеки ден	Всеки месец	При повреда	При необходимост
Цялата машина	Оглед (състояние, уплътняване)	X				
	Почистване		X			X
Връзки за захранване на високонапорния маркуч	Почистване		X			X
	да се смаже с грес					X
Съединителен щекер на струйната тръба за пръскане и съединителна втулка на шприцпистолета	Почистване	X				X
Цедка (филтър) във входния отвор за водата при входа за високо налягане	Почистване			X		X
	Смяна				X	
Високонапорна дюза	Почистване		X			
	Смяна				X	
Вентилационни отвори	Почистване					X
Опорни крачета (стойки)	Проверка					X
	Смяна				X	

Поддръжка

Преди поддръжка или почистване на уреда първо винаги трябва щепселът за свързване с електрическата мрежа да се извади от контакта.

За да се осигури надеждна експлоатация на уреда, Ви препоръчваме при всяка негова употреба да извършите следните действия:

- промийте с вода водния маркуч, високонапорния маркуч, струйната тръба за пръскане и принадлежностите преди поставянето им
- почистете пясъка и праха от съединителните детайли (куплунгите)

Почистете дюзата

Ако дюзата е запушена, в помпата се създава много високо налягане, поради което се изисква нейното незабавно почистване.

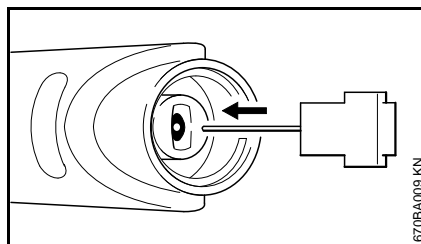

- Изключете уреда
- Задействайте шприцпистолета и го оставете да работи, докато водата започне да излиза само на капки от дюзата – сега уредът е без налягане
- Демонтирайте дюзата
- Почистете дюзата с помощта на почистваща игла

УКАЗАНИЕ

Почиствайте дюзата само след като я демонтирате

- Промийте дюзата отпред с вода

Почистване на цедката във входния отвор за водата

В зависимост от замърсяването входната цедка се почиства веднъж месечно или по-често.

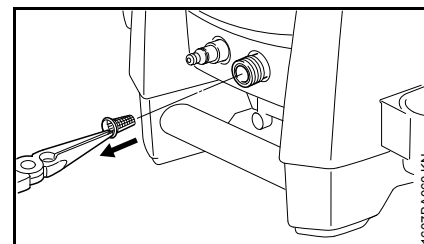

- Освободете връзката за присъединяване на маркуча
- Внимателно с помощта на клещи извадете цедката (филтъра) и я изплакнете с вода
- Преди обратното ѝ поставяне на място се убедете, че цедката (филтърът) не е повредена – ако цедката е повредена, тя трябва да се смени

Почистване на вентилационните отвори

Уредът трябва да се поддържа в чисто състояние, за да може охлаждащият въздух да влиза и излиза свободно от отворите в уреда.

Смазване на съединенията

Съединенията на шприцпистолета за свързване на високонапорния маркуч и на струйната тръба (накрайника за пръскане) при необходимост да се смажат със смазка.

Минимизиране на износването и избягване повреди

При спазване на предписанията в това ръководство за употреба на машината се избягва прекаленото износване и повреди на моторния уред.

Използването, поддръжката и съхранението на моторния уред трябва да се провеждат така внимателно, както е описано в това ръководство за употреба.

Потребителят на моторния уред е сам отговорен за всички повреди, възникнали поради неспазване на указанията за безопасност, за експлоатация и за поддръжка на машината. Това важи особено за:

- неразрешени от STIHL промени по изделието
- употребата на принадлежности, неразрешени или неподходящи за този уред, или ако те са с ниско качество
- неотговарящо на предназначението използване на уреда
- използването на уреда при спортни или състезателни мероприятия
- повреди, които са възникнали вследствие на по-нататъшното ползване на моторния уред с дефектни конструктивни части
- повреди, причинени от замръзване

- повреди, възникнали поради неправилно електрическо захранване
- Повреди, причинени от лошо водоснабдяване (например когато диаметърът на сечението на захранващия маркуч е много малък)

Работи по поддръжката на уреда

Всички работи по машината, посочени в раздел "Указания за обслужване и поддръжка", трябва да се извършват редовно. В случай, че тези работи по обслужването и поддръжката не могат да се извършат от самия потребител на уреда, това трябва да се възложи за изпълнение на оторизиран търговец-специалист.

Фирмата STIHL препоръчва работите по поддръжката и ремонта на уреда да се възлагат за извършване само на оторизиран търговец-специалист на STIHL. За специализираните търговци на STIHL редовно се провеждат квалификационни курсове за обучение и им се предоставят на разположение най-новите технически информации по тези уреди.

Ако тези работи по поддръжката бъдат пропуснати или извършени некачествено, по уреда могат да се явят повреди, за които е отговорен самият потребител. Към това спадат между другото и:

- Повреди по компонентите на машината, причинени вследствие на ненавременно или недостатъчно извършена поддръжка
- Корозионни повреди и други последстващи щети вследствие на неправилно съхраняване на уреда
- Повреди на моторния уред, възникнали вследствие употребата на резервни части с ниско качество

Части, подлежащи на износване

Някои части на апарата подлежат на нормално износване дори и при използване съгласно предназначението му и трябва според вида и продължителността на употребата им да се сменят навреме. Тук са включени също и:

- Високонапорни дюзи
- Високонапорни маркучи

Основни части на моторния уред

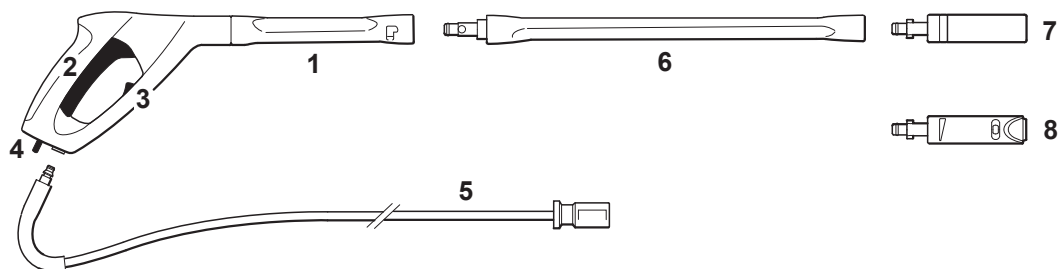

RE 143, RE 163

RE 143 PLUS, RE 163 PLUS

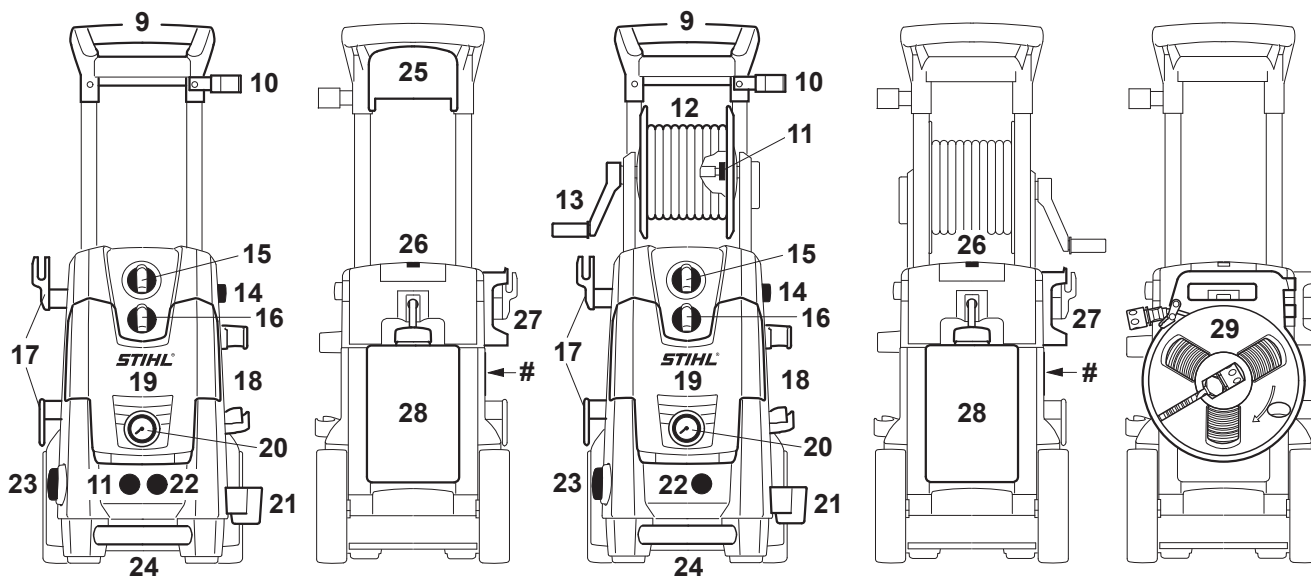

1607BA061 KN

- 1 Пистолет за разпръскване
- 2 Лост
- 3 Осигурителен лост
- 4 Пружинен бутон
- 5 Високонапорен маркуч
- 6 Струйна тръба за пръскане
- 7 Роторна дюза
- 8 Високонапорна дюза, регулируема
- 9 Ръкохватка
- 10 Горен държач на разпръскващото устройство
- 11 Гнездо за присъединяване на високонапорния маркуч
- 12 Барабан за навиване на маркуча
- 13 Манивела на барабана за навиване на маркуча
- 14 Копче за регулиране на височината на ръкохватката
- 15 Превключвател на моторния уред
- 16 Въртяща се ръкохватка за дозиране на почистващия препарат
- 17 Държач на захранващия проводник
- 18 Държач за специални принадлежности, като например въртяща се миячна четка
- 19 Отделение за съхраняване на дюзи
- 20 Манометър
- 21 Долен държач на разпръскващото устройство
- 22 Захранване с вода
- 23 Въртяща се ръкохватка за регулиране на налягането/количеството
- 24 Транспортна дръжка
- 25 Държач за маркуча
- 26 Почистваща игла
- 27 Държач на разпръскващия пистолет
- 28 Съд за почистващ препарат
- 29 Касета за плоския маркуч (включена в доставка в зависимост от държавата или може да се получи като специална принадлежност)
- # Табелка, обозначаваща типа машина

Технически данни

Електрически характеристики

RE 143, RE 143 PLUS

Данни за свързването с електрическата мрежа:	230 V / 1~ / 50 Hz ^{1), 4)} 220 V / 1~ / 50 Hz ²⁾ 220 V / 1~ / 60 Hz ³⁾
Мощност:	2,9 kW ^{1) 3)} 2,2 kW ²⁾ 2,8 kW ⁴⁾
Консумация на електрически ток:	12,6 A ¹⁾ 10 A ²⁾ 13,2 A ³⁾ 12,2 A ⁴⁾
Предпазител, инертен ((характеристика "С" или "К")):	13 A ^{1) 2) 4)}
Класа на защита:	I
Вид защита:	IP X5
1)	230 V / 50 Hz модел
2)	220 V / 50 Hz модел
3)	220 V / 60 Hz модел
4)	230 V / 50 Hz модел GB

RE 163, RE 163 PLUS

Данни за свързването с електрическата мрежа:	230 V / 1~ / 50 Hz 230 V – 240 V / 1~ / 50 Hz ⁵⁾
Мощност:	3,3 kW 2,4 kW ⁵⁾

Консумация на електрически ток:	14,3 A 10 A ⁵⁾
Предпазител, инертен (характеристика "С" или "К"):	16 A 10 A ⁵⁾
Класа на защита:	I
Вид защита:	IP X5
⁵⁾	230 V – 240 V / 50 Hz модел

Хидравлични характеристики

RE 143, RE 143 PLUS

Работно налягане:	14 МПа ¹⁾ (140 бара) 12 МПа ²⁾ (120 бара) 12,2 МПа ³⁾ (122 бара) 12,8 МПа ⁴⁾ (128 бара)
Максимално допустимо налягане:	15 МПа (150 бара)
Максимално налягане на входящата вода:	1 МПа (10 бара)
Максимален дебит на водата:	610 л/ч ^{1) 4)} 520 л/ч ²⁾ 700 л/ч ³⁾
Дебит на водата съгл. EN 60335-2-79:	540 л/ч ¹⁾ 470 л/час ²⁾ 660 л/час ³⁾ 570 л/час ⁴⁾
Максимална смукателна височина:	0,5 м
Максимална температура на входящата вода	

Режим на работа с вода под налягане:	60 °C
Режим на всмукване:	20 °C
Максимална сила на обратния удар:	25,1 N ¹⁾ 20,2 N ²⁾ 28,6 N ³⁾ 25,3 N ⁴⁾

- 1) 230 V / 50 Hz модел
2) 220 V / 50 Hz модел
3) 220 V / 60 Hz модел
4) 230 V / 50 Hz модел GB

RE 163, RE 163 PLUS

Работно налягане:	15 МПа (150 бара) 12 МПа ⁵⁾ (120 бара)
Максимално допустимо налягане:	16 МПа (160 бара)
Максимално налягане на входящата вода:	1 МПа (10 бара)
Максимален дебит на водата:	650 л/ч 520 л/ч ⁵⁾
Дебит на водата съгл. EN 60335-2-79:	570 л/ч 470 л/час ⁵⁾
Максимална смукателна височина:	0,5 м
Максимална температура на входящата вода	
Режим на работа с вода под налягане:	60 °C
Режим на всмукване:	20 °C
Максимална сила на обратния удар:	27,4 N 20,2 N ⁵⁾
⁵⁾	230 V – 240 V / 50 Hz модел

Размери

RE 143, RE 163

Дължина припл.:	386 мм
Широчина припл.:	377 мм
Височина припл.:	711 мм

RE 143 PLUS, RE 163 PLUS

Дължина припл.:	386 мм
Широчина припл.:	377 мм
Височина припл.:	787 мм

Тегло

RE 143

Уред:	24 кг
В готовност за работа:	26,4 кг

RE 143 PLUS

Уред:	25 кг
В готовност за работа:	27,2 кг

RE 163

Уред:	24 кг
В готовност за работа:	26,4 кг

RE 163 PLUS

Уред:	25 кг
В готовност за работа:	27,2 кг

Високонапорен маркуч

RE 143:	9 м, DN 06, Стоманена тъкан
RE 143 PLUS:	12 м, DN 06, Стоманена тъкан
RE 163:	9 м, DN 06, Стоманена тъкан
RE 163 PLUS:	12 м, DN 06, Стоманена тъкан

Плосък маркуч

12 м, Текстилна тъкан

Акустични и вибрационни стойности

Ниво на акустичното налягане L_pA по норматив EN 60335-2-79 приложение ZAA

RE 143	71,7 dB(A) ¹⁾ 74,6 dB(A) ²⁾ 75,6 dB(A) ³⁾
RE 143 PLUS	77,4 dB(A) ¹⁾ 77,9 dB(A) ⁴⁾
RE 163	73,5 dB(A) ¹⁾ 74,6 dB(A) ⁵⁾
RE 163 PLUS	79,7 dB(A) ¹⁾

Максимално ниво на звука (ниво на звуковата мощност) L_wA по норматив EN 60335-2-79 приложение ZAA

RE 143	84,8 dB(A) ¹⁾ 87,6 dB(A) ²⁾ 88,7 dB(A) ³⁾
RE 143 PLUS	90,5 dB(A) ¹⁾ 91 dB(A) ⁴⁾

RE 163	86,6 dB(A) ¹⁾ 87,6 dB(A) ⁵⁾
RE 163 PLUS	92,8 dB(A) ¹⁾

- 1) Модел-изпълнение с 230 V / 50 Hz
- 2) Модел-изпълнение с 220 V / 50 Hz
- 3) Модел-изпълнение с 220 V / 60 Hz
- 4) Модел-изпълнение с 230 V / 50 Hz за Великобритания
- 5) Модел-изпълнение с 230 V - 240 V / 50 Hz

Вибрационна стойност a_{hv} на дръжката по норматив ISO 5349

с плоска дюза < 2,5 m/s²

За нивото на акустичното налягане и за максималното ниво на звука (ниво на звуковата мощност) факторът "К" възлиза съгласно RL 2006/42/EG = 1,5 dB(A); за стойността на вибрациите факторът "К" (К-фактор) възлиза съгласно RL 2006/42/EG = 2,0 m/s².

REACH

Съкращението "REACH" обозначава регламента на EG (Европ. общност) за регистриране, анализ и допустимост на химическите препарати.

За информации относно изпълнението на регламента "REACH" (EG /Европ. общност) номер 1907/2006 виж интернет страница www.stihl.com/reach

Специални принадлежности

Указания за приложение и ограничения при приложението

Удължител на струйната тръба за пръскане

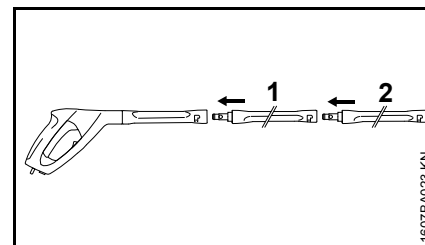

Между шприцпистолета и серийно произведената струйна тръба за пръскане (2) се допуска по принцип поставянето само на един удължител (1) на струйната тръба за пръскане.

RA 101

С апарата RA 101 да се работи или директно, или заедно с доставения с него удължител на струйната тръба за пръскане при шприцпистолета. Да не се монтира друг /по-нататъшен удължител на струйната тръба за пръскане.

Устройство за мокра пясъчно-струйна обработка

С устройството за мокра пясъчно-струйна обработка да се работи или директно, или заедно с един удължител на струйната тръба за пръскане при шприцпистолета. Да не

се монтира друг /по-нататъшен удължител на струйната тръба за пръскане.

Комплект за почистване на тръби, 15 m

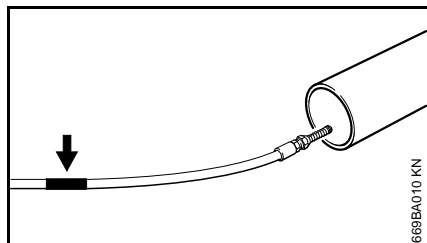

На почистващия маркуч под дюзата се намира една маркировка (виж стрелката).

- Вкарайте маркуча до маркировката в тръбата, която ще почиствате – и едва след това включете апарата

Щом се появи маркировката при изваждане на маркуча от тръбата:

- Изключете апарата
- Натискайте шприцпистолета, докато апаратът остане без налягане
- Изтеглете маркуча изцяло от тръбата

В никакъв случай не бива да изтеглите почистващия маркуч от тръбата при включен апарат.

Удължители на високонапорния маркуч

- Армиран със стомана текстил, 7 метра
- Армиран със стомана текстил, 10 метра
- Армиран със стомана текстил, 20 метра

Винаги включвайте само един удължител на високонапорния маркуч между апарата и високонапорния маркуч.

Плосък маркуч от текстил с касета

Маркуч с ниско налягане за свързване на апарата за почистване под високо налягане към крана за вода. С помощта на касетата плоският маркуч от текстил може да се навива и развива, както и да се съхранява, пестейки място, директно върху апарата.

Въртяща се (ротационна) миачна четка

С въртящата се (ротационна) миачна четка да се работи или директно, или заедно с един удължител на струйната тръба за пръскане при шприцпистолета. Да не се монтира друг /по-нататъшен удължител на струйната тръба за пръскане.

Подгънатата струйна тръба за пръскане

С подгънатата струйна тръба за пръскане да се работи или директно, или заедно с един удължител на струйната тръба за пръскане при шприцпистолета. Да не се монтира друг /по-нататъшен удължител на струйната тръба за пръскане.

Дюзата може да се почисти с помощта на почистващата игла, която се доставя в комплект с апарата.

Подгънатата струйна тръба за пръскане, дълга

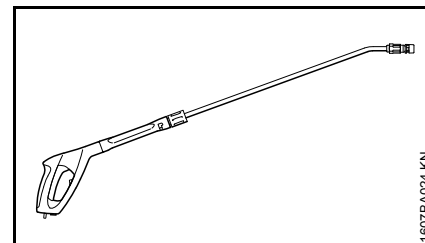

С дългата подгънатата струйна тръба за пръскане да се работи само директно на шприцпистолета. Да не се монтира друг /по-нататъшен удължител на струйната тръба за пръскане.

Не насочвайте струята зад ъгли без достатъчна видимост, където биха могли да се намират хора. Дюзата може да се почисти с помощта на почистващата игла, която се доставя в комплект с апарата.

Филтър за вода

Филтърът служи за почистване на водата от водопроводната мрежа и при работа на апарата при безнапорния смукателен режим.

Устройство за предотвратяване на обратно оттичане

Възпрепятств изтичането на вода от апарата за почистване под високо налягане обратно във водопроводната мрежа за питейна вода.

Други специални принадлежности

- Четка за миене на повърхности
- Комплект за почистване
- Смукателен комплект
- Средства за почистване и поддръжка за различни области на използване

Актуална информация за тези и други специални принадлежности можете да получите при специализирания търговец-дистрибутор на STIHL.

Отстраняване на смущенията при работа

Преди започване на дейности по машината, извадете от контакта щепсела за свързване с електрическата мрежа, затворете кранчето за вода и натискайте лоста на шприцпистолета докато спадне налягането.

Неизправност	Възможна причина	Мерки за отстраняване
След включване двигателят не тръгва (при включването бръмчи)	Напрежението в мрежата е твърдо ниско или не е в ред	Проверете електрическата връзка Проверете щепсела, кабела и прекъсвача
	Кабелният удължител е с неправилно напречно сечение (диаметър)	Използвайте кабелен удължител с достатъчно голямо напречно сечение, виж "Свързване на уреда към електрическо захранване"
	Кабелният удължител е прекалено дълъг	Свържете уреда без кабелен удължител или с по-къс кабелен удължител
	Мрежовият предпазител е изключен	Изключете уреда, натискайте лоста на шприцпистолета, докато от разпръсквателната глава започнат да излизат само капки, натиснете осигурителния лост, включете мрежовия предпазител
	Не е задействан шприцпистолетът	При включване на уреда пуснете шприцпистолета
Двигателят постоянно се включва и изключва	Високонапорната помпа или разпръсквателното устройство не са уплътнени	Дайте уреда за поправка при специализиран търговец ¹⁾
Двигателят спира да работи	Уредът се изключва поради прегряване на двигателя	Проверете съответствието между захранващото напрежение и напрежението на уреда, оставете двигателя да изстине в продължение поне на 5 минути
Лоша, непрозрачна, нечиста форма на струята	Дюзата е замърсена	Почистете дюзата, виж "Техническо обслужване"

Преди започване на дейности по машината, извадете от контакта щепсела за свързване с електрическата мрежа, затворете кранчето за вода и натискайте лоста на шприцпистолета докато спадне налягането.

Неизправност	Възможна причина	Мерки за отстраняване
Колебания в налягането или съот- ветно – спадане на налягането	Недостиг на вода	Отворете напълно кранчето за вода Спазвайте допустимата смукателна височина (само при смукателен режим на работа)
	Запушена е високонапорната дюза в раз- пръсквателната глава	Почистете високонапорната дюза, виж "Техническо обслужване"
	Запушена е цедката (филтъра) на входа в помпата	Почистете входната цедка (филтър), виж "Техническо обслужване"
	Високонапорната помпа не е уплътнена, дефектни вентили	Дайте уреда за поправка при специали- зиран търговец ¹⁾
Не се подават почистващи препарати	Дюзата е запушена	Почистете дюзата
	Съдът за почистващ препарат е празен	Напълнете съда с почистващ препарат
	Запушено е всмукването на почистващия препарат	Отстранете запушването
	Износена е дюзата на Вентури	Дайте уреда за ремонт при специали- зиран търговец

¹⁾ Фирмата STIHL препоръчва специализирания търговец на STIHL

Указания за ремонт

Потребителите на този уред имат право да извършват само тези дейности по поддръжката и обслужването на уреда, които са описани в настоящото ръководство за употреба. Всякакви други ремонти трябва да се извършват само от оторизирани специализирани търговци.

Фирмата STIHL препоръчва работите по поддръжката и ремонта на уреда да се възлагат за извършване само на оторизиран търговец-специалист на STIHL. За специализираните търговци на STIHL редовно се провеждат квалификационни курсове за обучение и им се предоставят на разположение най-новите технически информации по тези уреди.

При ремонт използвайте само такива резервни части, които са изрично одобрени от STIHL за монтаж на този уред – или технически идентични части. Да се използват само висококачествени резервни части. В противен случай съществува опасност от злополуки за работещите с машината или повреди на моторния уред.

Фирмата STIHL препоръчва да се използват само оригинални резервни части на STIHL.

Оригиналните резервни части на STIHL се познават по номера за резервни части на STIHL, по надписа **STIHL** и понякога по знака за резервни части на фирмата  (на малки части може да е поставен само последният знак).

Отстраняване (на отпадъци)



Апаратът за почистване под високо налягане, принадлежностите му и опаковката му да се предадат за вторична употреба, незамърсваща околната среда.



Забранява се изхвърлянето на стари използвани апарати за почистване под високо налягане, принадлежностите и опаковки с битовите (домакинските) отпадъци.

Информация, отнасяща се до отстраняването /изхвърлянето, може да се получи от търговеца-специалист на STIHL.

- Апаратът за почистване под високо налягане, принадлежностите и опаковката да се отстраняват /изхвърлят в съответствие със съществуващите изисквания и по начин, незамърсващ околната среда.

Декларация на ЕО за съответствие

ANDREAS STIHL AG & Co. KG
Badstr. 115
D-71336 Waiblingen

Германия

потвърждава, че

Вид машина: Апарат за почистване с високо налягане

Фабрична марка: STIHL
Тип: RE 143,
RE 143 PLUS

Серийна идентификация: 4768

Тип: RE 163,
RE 163 PLUS

Серийна идентификация: 4769

отговаря на съответните предписания на директивите 2011/65/EU, 2006/42/EG, 2004/108/EG (до 19.04.2016 г.), 2014/30/EU (след 20.04.2016 г.) и 2000/14/EG и е разработена и произведена в съответствие с валидните към датата на производство версии на следните нормативи:

EN ISO 12100-1, EN ISO 12100-2, EN 55014-1, EN 55014-2, EN 60335-1, EN 60335-2-79, EN 61000-3-2, EN 61000-3-3

За определяне (изчисляване) на измереното и на гарантираното максимално ниво на шума се процедира съгласно

директивата 2000/14/ЕО,
приложение V, с прилагане на
стандарт ISO 3744.

**Измерено максимално ниво на звука
(ниво на звуковата мощност)**

RE 143	84,8 dB(A) ¹⁾
	87,6 dB(A) ²⁾
	88,7 dB(A) ³⁾
RE 143 PLUS	90,5 dB(A) ¹⁾
	91 dB(A) ⁴⁾
RE 163	86,6 dB(A) ¹⁾
	87,6 dB(A) ⁵⁾
RE 163 PLUS	92,8 dB(A) ¹⁾

**Гарантирано максимално ниво на
звук (ниво на звуковата мощност)**

RE 143	86 dB(A) ¹⁾
	89 dB(A) ²⁾
	90 dB(A) ³⁾
RE 143 PLUS	92 dB(A)
RE 163	88 dB(A) ¹⁾
	89 dB(A) ⁵⁾
RE 163 PLUS	94 dB(A) ¹⁾

- 1) 230 V / 50 Hz модел
2) 220 V / 50 Hz модел
3) 220 V / 60 Hz модел
4) 230 V / 50 Hz модел GB
5) 230 V – 240 V / 50 Hz модел

Съхранение на техническата
документация:

ANDREAS STIHL AG & Co. KG
Produktzulassung

Годината на производство на апарата
е посочена на табелката "CE",
намираща се на него.

Waiblingen, 11.03.2016
ANDREAS STIHL AG & Co. KG

в качеството на заместник



Thomas Elsner

Ръководител управление на продукти
и услуги



Cuprins

Despre acest manual de utilizare	292	Declarație de conformitate CE	323
Instrucțiuni de siguranță și tehnica de lucru	292		
Completarea utilajului	299		
Transportarea utilajului	301		
Montarea și demontarea tubului pulverizator	301		
Montarea și demontarea furtunului de înaltă presiune	302		
Alimentarea cu apă	303		
Alimentarea cu apă fără presiune	304		
Racordarea electrică a utilajului	305		
Pornirea utilajului	306		
Operații	306		
Amestecarea detergentului	307		
Instrucțiuni de lucru	309		
Deconectarea utilajului	310		
După lucru	310		
Depozitarea utilajului	311		
Punerea în funcțiune după o perioadă îndelungată de depozitare	312		
Instrucțiuni de întreținere și îngrijire	313		
Întreținere	314		
Minimizarea uzurii și evitarea pagubelor	314		
Componente principale	316		
Date tehnice	317		
Accesorii speciale	319		
Înlăturarea defecțiunilor în funcționare	321		
Instrucțiuni pentru reparații	323		
Colectarea deșeurilor	323		

Stimată cumpărătoare, stimate cumpărător,

vă mulțumim că ați ales un produs de calitate al firmei STIHL.

Acest produs a fost obținut prin metode moderne de prelucrare, la care s-au adăugat măsuri sporite de asigurare a calității. Am depus toate eforturile pentru a ne asigura că acest aparat va corespunde cerințelor dumneavoastră și că îl puteți utiliza fără probleme.

Pentru informații cu privire la aparatul dumneavoastră, vă rugăm să vă adresați dealerului dvs. sau direct, societății noastre de distribuție.

Al dvs.



Dr. Nikolas Stihl

STIHL®

Acest manual de utilizare este protejat prin legea dreptului de autor. Ne rezervăm toate drepturile, în special dreptul de a multiplica, traduce și prelucra prin sisteme electronice.

Despre acest manual de utilizare

Simboluri

Toate simbolurile care se găsesc pe aparat, sunt descrise în acest manual de utilizare.

Simbolizarea paragrafelor



AVERTISMENT

Avertisment cu privire la pericolul de accident și rănire, precum și pericolul unor pagube materiale semnificative.



INDICAȚIE

Avertisment cu privire la avarierea utilajului sau componentelor individuale.

Dezvoltare tehnică

STIHL se preocupă în mod constant de îmbunătățirea tuturor mașinilor și utilajelor; prin urmare ne rezervăm dreptul de a efectua modificări în programul de livrare în ceea ce privește forma, tehnologia și echiparea.

Prin urmare nu pot fi ridicate pretenții cu privire la informațiile și figurile din acest manual de utilizare.

Instrucțiuni de siguranță și tehnica de lucru



Măsurile speciale de siguranță sunt necesare la utilizarea acestui aparat, deoarece se lucrează sub curent electric.



Manualul de utilizare se va citi în întregime cu atenție înainte de punerea în funcțiune și se va păstra în siguranță pentru a fi utilizat ulterior. Nerespectarea instrucțiunilor de utilizare poate duce la grave accidente.



! AVERTISMENT

- Copii sau tineri nu trebuie să fie lăsați să lucreze cu utilajul. Supravegheați copiii, pentru a vă asigura că aceștia nu se joacă în preajma utilajului.
- Utilajul va fi înmânat sau împrumutat numai acelor persoane care au cunoștințe despre modelul respectiv și utilizarea lui – întotdeauna se va înmâna și manualul de utilizare.
- Nu utilizați aparatul dacă în zona de lucru se găsesc persoane fără costum de protecție.
- Înaintea executării oricărei lucrări la utilaj, de ex. curățare, întreținere, înlocuirea pieselor – **scoateți ștecherul de rețea!**
- Când se lucrează cu curățătorul de înaltă presiune, se pot forma aerosoli. Aerosolii inspirați pot periclita sănătatea. Pentru a stabili măsurile de protecție necesare contra aerosolilor hidratați, trebuie să se efectueze o

evaluare a riscurilor în funcție de suprafețele de curățat și împrejurimile acestora. Masca de protecție pentru respirație din clasa FFP2 sau superioară acesteia se pretează la protecția contra aerosolilor hidratați.

Se vor respecta normele de siguranță specifice țărilor respective, de ex. cele emise de asociațiile profesionale, casele de asigurări sociale, autoritățile însărcinate cu protecția muncii și altele.

În cazul neutilizării, utilajul se va depozita în așa fel încât să nu pună în pericol nici o persoană. Utilajul se va asigura împotriva accesului neautorizat, ștecherul se scoate de la rețea.

Utilajul trebuie să fie folosit doar de către persoane instruite în privința utilizării și manevrării acestuia, sau de către cei ce fac dovada că pot exploata utilajul în condiții de siguranță.

Utilajul poate fi folosit de către persoane cu capacități fizice, senzoriale sau intelectuale limitate ori experiență și

cunoștințe deficitare, în măsura în care aceștia sunt supravegheați și au fost instruiți în privința manipulării în condiții de siguranță a utilajului, astfel încât să fie conștienți de pericolele conexe.

Utilizatorul este responsabil pentru accidentele sau pericolele apărute față de alte persoane sau de lucrurile aparținând acestora.

La prima întrebuințare a utilajului: Se solicită vânzătorului sau altui specialist informații cu privire la utilizarea în siguranță a aparatului.

În unele țări funcționarea utilajelor emițătoare de unde sonore poate fi limitată prin decizii locale. Respectați normele specifice locale.

Verificați cu atenție starea corespunzătoare a utilajului de fiecare dată înainte de a începe lucrul. Acordați atenție specială cablului de racord, ștecherului de rețea, furtunului de înaltă presiune, dispozitivului de pulverizare și dispozitivelor de siguranță.

Nu lucrați cu un furtun de înaltă presiune avariat – înlocuiți-l imediat.

Utilajul va fi pus în funcțiune numai dacă toate componentele sunt intacte.

Nu călcați peste furtunul de înaltă presiune, nu trageți de el, nu-l îndoiți

Nu întrebuințați furtunul de înaltă sau cablul de racord pentru a trage sau a transporta utilajul.

Furtunul de înaltă presiune trebuie să fie acceptat pentru presiunea admisă de funcționare a utilajului.

Presiunea de funcționare admisibilă, temperatura maxim admisă și data fabricației sunt imprimate pe mantaua furtunului de înaltă presiune. Pe armături sunt indicate presiunea admisă și data fabricației.

Accesorii și piese de schimb

! AVERTISMENT

- Furtunurile de înaltă presiune, armăturile și cuplajele sunt importante pentru siguranța utilajului. Montați numai furtunuri de înaltă presiune, armături, cuplaje și alte accesorii aprobate de STIHL pentru acest utilaj sau piese similare din punct de vedere tehnic. Pentru orice nelămurire adresați-vă unui serviciu de asistență tehnică. Utilizați numai accesorii de înaltă calitate. În caz contrar apare pericolul accidentării sau avarierii motoutilajului.
- STIHL vă recomandă utilizarea pieselor de schimb și accesorii originale STIHL. Datorită caracteristicilor lor acestea sunt optime pentru produs și corespund cerințelor utilizatorului.

Asupra utilajului nu se va executa nici o modificare – în caz contrar ar putea fi periclitată siguranța. STIHL nu își poate asuma nici

o răspundere pentru leziuni asupra persoanelor și daunele provocate bunurilor, cauzate de folosirea utilajelor atașabile neaprobate de STIHL.

Adaptarea din punct de vedere fizic

Persoanele care întrebuințează utilajul trebuie să fie odihnite, sănătoase și în buna formă fizică. În cazul când vi s-a recomandat evitarea solicitării din motive de sănătate, adresați-vă unui medic pentru a afla dacă este posibil să se utilizeze aparatul.

După administrarea de alcool, medicamente care influențează capacitatea de reacție sau droguri nu este permisă utilizarea utilajului.

Domenii de utilizare

Aspiratorul de înaltă presiune este destinat curățării vehiculelor, mașinilor, rezervoarelor, fațadelor, grajdurilor și îndepărtării ruginii fără emisie de praf sau scântei.

Întrebuințarea utilajului în alte scopuri este interzisă și poate duce la accidente sau defecțiuni ale aparatului.

Nu folosiți utilajul la temperaturi în jurul, respectiv sub 0 °C (32 °F).

Îmbrăcăminte și echipament

Purtați încălțăminte cu talpă aderentă.

! AVERTISMENT



Pentru reducerea riscului de leziuni la ochi, purtați ochelari de protecție cu aplicare strânsă conform normei EN 166. Aveți grijă la corecta așezare a ochelarilor de protecție.

Purtați îmbrăcăminte de protecție. STIHL recomandă utilizarea unei salopete de lucru pentru a minimiza riscul rănirii în cazul atingerii accidentale cu jetul de înaltă presiune.

Transport

La transportul în, respectiv pe autovehicule:

- Asigurați-vă de bascularea sau deteriorarea inadvertentă a curățătorului de înaltă presiune, conform prevederilor locale aflate în vigoare.
- Goliți rezervorul de detergent și asigurați-vă de bascularea inadvertentă a acestuia.

Când utilajul și accesoriile se transportă la temperaturi sub 0 °C (32 °F), vă recomandăm utilizarea antigelului – vezi "Depozitarea utilajului".

Detergenți

! AVERTISMENT

- Utilajul a fost conceput în așa fel încât să poată fi utilizați detergenții oferți sau recomandați de către fabricant.
- Se vor utiliza numai detergenți acceptați pentru aspiratoare de înaltă presiune. Utilizarea substanțelor de curățare sau chimicalelor necorespunzătoare poate periclita sănătatea și pot duce la avarierea mașinii sau obiectului de curățat. Pentru orice nelămurire adresați-vă unui serviciu de asistență tehnică.
- Detergentul se va folosi întotdeauna în dozajul prescris – respectați instrucțiunile corespunzătoare de utilizare ale detergentului.
- Detergenții pot conține componente dăunătoare sănătății (toxice, iritante, alergice), ușor inflamabile. Clătiți imediat cu multă apă curată în cazul când pielea sau ochii au intrat în

contact cu detergentul. În caz de ingerare, apelați de urgență la asistență medicală. **Respectați fișele cu normele de siguranță ale producătorului!**

Înainte utilizării



Nu racordați curățătorul de înaltă presiune direct la rețeaua de apă potabilă.

Curățătorul de înaltă presiune se racordează la rețeaua de apă potabilă numai împreună cu o supapă de retur – vezi "Accesorii speciale".

! AVERTISMENT

- Dacă apa potabilă a străbătut supapa de retur, nu va mai fi considerată ca apă potabilă.

Nu utilizați aparatul cu apă murdară.

Dacă apare pericolul pătrunderii apei murdare (de ex. nisip) trebuie utilizat un filtru de apă corespunzător.

Verificarea aspiratorului de înaltă presiune

AVERTISMENT

- Curățătorul de înaltă presiune trebuie să se utilizeze numai în stare de funcționare sigură și nedeteriorată – **pericol de accident!**
- comutatorul utilajului trebuie să se poată comuta ușor pe 0
- comutatorul utilajului trebuie să se găsească în poziția 0
- Nu folosiți utilajul cu furtun de înaltă presiune, dispozitiv de injecție și dispozitive de siguranță deteriorate
- furtunul de înaltă presiune și dispozitivul de injecție trebuie să se găsească în stare ireproșabilă (curate, ușor accesibile), montaj corect
- pentru un ghidaj mai sigur mânerul trebuie să fie curate și uscate și să nu prezinte ulei și murdărie

- Nu se execută nici o modificare la dispozitivele de comandă și siguranță
- Amplasați utilajul astfel încât să prezinte siguranță la alunecare și basculare. Exploatați utilajul numai pe suprafață de sprijin stabilă și nivelată.

Racordul electric

AVERTISMENT

Minimizarea pericolului de curentare:

- tensiunea și frecvența utilajului (vezi eticheta modelului) trebuie să corespundă tensiunii și frecvenței de rețea
- verificați starea de deteriorare a cablului de racord, ștecherului de rețea și cablului prelungitor. Nu folosiți utilajul cu cablu de racord, prelungitor sau ștecher de rețea deteriorate
- efectuarea racordului electric numai la o priză instalată corespunzător normelor

- izolația cablului de racord și cablului prelungitor, ștecherului și cuplei trebuie să fie în stare ireproșabilă
- nu apucați cu mâinile ude ștecherul, cablul de racord și prelungitorul, precum și îmbinările electrice.

AVERTISMENT

Cablul de racord și cablul prelungitor se aranjează ordonat:

- respectați secțiunea minimă transversală a cablurilor – vezi "Racordarea electrică a utilajului"
- Cablul de racord se amplasează și se marchează în așa fel încât să nu fie avariat și nimeni să nu se afle în pericol – **pericol de împiedicare!**
- Întrebuințarea prelungitoarelor necorespunzătoare de cablu poate fi periculoasă. Utilizați numai prelungitoare acceptate

pentru utilizare exterioară și care sunt simbolizate corespunzător, precum și care au o secțiune transversală suficientă

- ștecherul și cuplajul prelungitorului trebuie să fie etanșe și nu trebuie să se găsească în apă
- Se recomandă ca îmbinarea de racord, de exemplu la utilizarea unui tambur de cablu să se afle la minimum 60 mm deasupra solului
- nu lăsați să fie secționate în zona muchiilor, obiectelor ascuțite sau tăioase
- nu lăsați să fie strivite prin crăpăturile ușii sau șpalturile ferestrelor
- la cablurile împletite – scoateți ștecherul de rețea și desfășurați cablurile
- de fiecare dată desfășurați complet tamburul de cablu pentru a evita pericolul de incendiu prin supraîncălzire.

În timpul lucrului

AVERTISMENT

- Nu aspirați niciodată lichide cu conținut de detergent sau acizi nediluți și solvenți (de ex. benzină, ulei încins, diluanți de vopsea sau acetonă). Aceste substanțe deteriorează materialele utilizate la aparat. Norul de pulverizare este foarte inflamabil, explosiv și toxic.



La avarierea cablului de racord scoateți imediat ștecherul de rețea – **pericol mortal prin electrocutare!**



Nu stropiți cu jetul de înaltă presiune sau cu furtunul cu apă aparatul propriu-zis și alte electroulajele – **pericol de scurtcircuitare!**



Nu stropiți cu jetul de înaltă presiune sau cu furtunul cu apă aparatele electrice, racordurile și cablurile străbătute de curent – **pericol de scurtcircuitare!**



Utilizatorul nu va îndrepta jetul de lichid asupra sa sau asupra altor persoane, nici pentru a curăța îmbrăcămintea sau încălțăminte – **pericol de rănire!**

Asigurați întotdeauna o poziție sigură și stabilă.

Utilajul se va opera numai din poziție verticală.

Atenție la polei, umezeală, zăpadă, gheață, remorci sau teren neuniform etc. – **pericol de alunecare!**

Așezați curățătorul de înaltă presiune la o distanță cât mai mare posibilă de obiectul de curățat.

Nu acoperiți utilajul, atenție la ventilarea suficientă a motorului.

Nu îndreptați jetul de înaltă presiune înspre animale.

Nu îndreptați jetul de înaltă presiune înspre locuri fără vizibilitate.

Copiii, animalele și persoanele privitoare trebuie să păstreze distanța.

În timpul curățării substanțele periculoase (de ex. azbest, ulei) ale obiectului de curățat nu trebuie să ajungă în mediul înconjurător. Respectați neapărat normele în vigoare ale mediului înconjurător!

Nu prelucrați suprafețele din azbest-ciment cu jetul de înaltă presiune. În afara murdăriei, fibrele de azbest desprinse sunt periculoase și pot ajunge în plămâni. Pericolul apare îndeosebi după uscarea suprafeței prelucrate.

Piese sensibile din cauciuc, material textil ș.a. nu se curăță cu jetul rotund, de ex. cu duza rotorului. Atenție în timpul curățării ca distanța să fie suficientă între duza de înaltă presiune și suprafață, pentru a evita deteriorarea suprafeței de curățat.

Pârghia pistolului de pulverizare trebuie să fie ușor accesibilă iar la eliberarea acesteia să se deplaseze automat în poziția de ieșire.

Apucați dispozitivul de pulverizare cu ambele mâini pentru a putea prelua în siguranță forța de recul și momentul de rotație suplimentar de la dispozitivele de pulverizare cu tub cotit.

Nu îndoiiți furtunul de înaltă presiune și nu formați bucle din acesta.

Nu călcați, striviți, întindeți etc. cablul de racord și furtunul de înaltă presiune, și protejați-le contra căldurii și uleiului.

Nu atingeți cablul de racord cu jetul de înaltă presiune.

În cazul în care utilajul a fost supus unei solicitări necorespunzătoare (de ex. prin lovire sau prăbușire), înainte de a fi folosit în continuare neapărat se va verifica starea sigură de funcționare – vezi și capitolul "Înainte de utilizare". Verificați și funcționalitatea dispozitivelor de siguranță. Dacă utilajul nu garantează funcționarea în condiții de siguranță, se va

înceta imediat utilizarea acestuia. În caz de nesiguranță se va apela la serviciul de asistență tehnică.

Înainte de a părăsi utilajul: opriți utilajul – scoateți ștecherul de rețea.

Dispozitiv de siguranță

La activarea dispozitivului de siguranță, presiunea care o depășește pe cea admisibilă va fi condusă înapoi printr-o valvă în partea de aspirație a pompei de înaltă presiune. Dispozitivul de siguranță este reglat din fabricație și nu se permite modificarea acestui reglaj.

După lucru

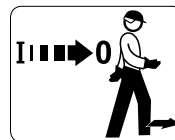

Deconectați utilajul înainte de a-l părăsi!

- scoateți ștecherul de rețea din priză
- separați furtunul de admisie a apei de utilaj și rețeaua de apă

Ștecherul de rețea se apucă și nu se scoate din priză prin tragerea cablului de racord.

Întreținere și reparații

! AVERTISMENT



Înainte oricărei operațiuni asupra utilajului: scoateți ștecherul de rețea din priză.

- Utilizați numai piese de schimb de înaltă calitate. În caz contrar apare pericolul accidentării sau avarierii motoutilajului. Pentru orice nelămurire adresați-vă unui serviciu de asistență tehnică.
- Lucrări la utilaj (de ex. înlocuirile de cablu de racord deteriorat) trebuie să fie efectuate numai de către distribuitori autorizați din punct de vedere profesional sau de către electricieni calificați în specialitate, astfel încât pericolele să poată fi evitate.

Piesele din plastic se curăță cu o bucată de pânză. Uneltele de curățare ascuțite pot deteriora materialul plastic.

Dacă este necesar curățați fantele de pătrundere a aerului rece din carcasa motorului.

Executați întreținerea utilajului la intervale regulate. Se vor efectua numai lucrările de întreținere și reparații descrise în manualul de utilizare. Toate celelalte lucrări vor fi executate de către serviciul de asistență tehnică.

STIHL recomandă utilizarea pieselor de schimb originale STIHL. Datorită caracteristicilor lor acestea sunt optime pentru utilaj și corespund cerințelor utilizatorului.

Pentru executarea lucrărilor de întreținere și reparații, STIHL vă recomandă să vă adresați serviciului de asistență tehnică STIHL. Serviciile de asistență tehnică STIHL sunt instruite la intervale periodice de timp și vă pot pune la dispoziție documentația tehnică necesară.

Completarea utilajului

Înainte de prima punere în funcțiune se vor monta următoarele piese accesorii.

Support pentru dispozitivul de pulverizare

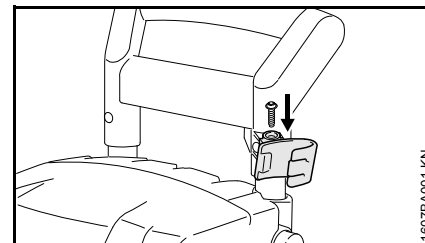

- introduceți suportul superior în port-mâner și fixați-l cu șurubul

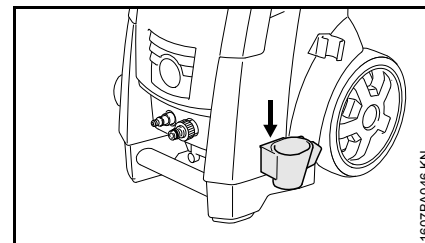

- introduceți suportul inferior în port-carcasă – până se fixează

Ștuțul de racord de la admisia apei

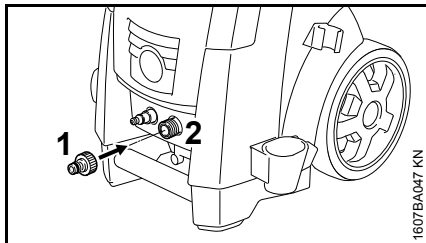

- poziționați și strângeți manual ștuțul de racord (1) de la admisia apei (2)

Sertar de depozitare a duzelor

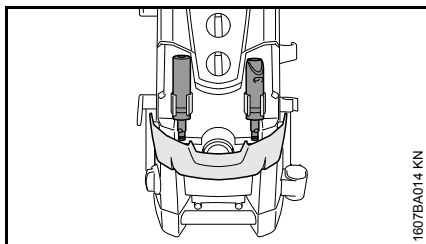

- deschideți clapeta – în suporturi pot fi păstrate duza rotor și duza pentru jet plat

Suport pentru furtunul de înaltă presiune RE 143, RE 163

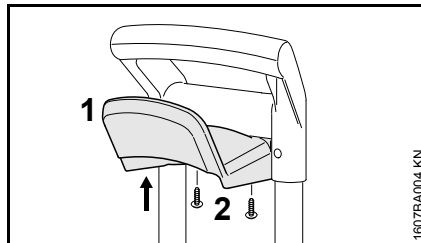

- poziționați suportul (1) pentru furtunul de înaltă presiune în partea inferioară a mânerului și fixați cu șuruburile (2)

Manivelă pentru tamburul furtunului RE 143 PLUS, RE 163 PLUS

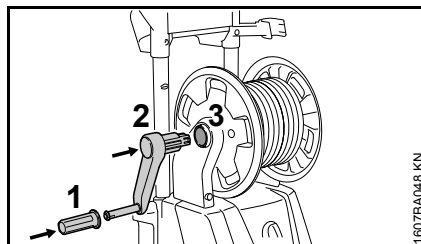

- Introduceți mânerul rotativ (1) pe manivelă (2)
- Fixați manivela (2) în locașul (3) tamburul furtunului

Păstrarea accesoriilor

Acul de curățare și alte accesorii pot fi păstrate direct pe utilaj – vezi "Componente principale".

Suport pentru caseta furtunului plat

Caseta furtunului plat se găsește în programul de livrare, în funcție de cerințele locale, sau este disponibilă ca accesoriu special.

Suporturile pentru caseta furtunului plat se găsesc la toate modelele în programul de livrare și pot fi montate, dacă este necesar.

Montarea suporturilor la modelele cu caseta furtunului plat livrată

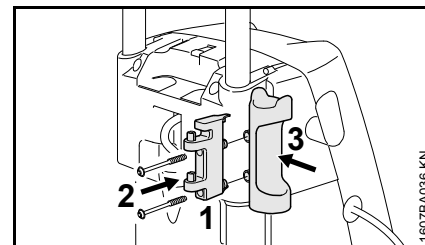

- fixați suportul pentru caseta furtunului plat (1) împreună cu șuruburile livrate (2) la suportul pistolului pulverizator (3)

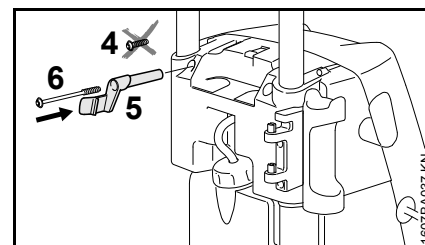

- deșurubați șurubul (4)
- fixați cârligul de reținere pentru caseta furtunului plat (5) cu șuruburile livrate (6)

Montarea suporturilor la modelele fără caseta furtunului plat livrată

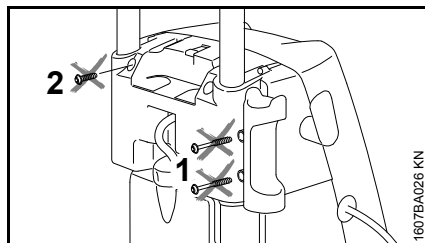

- desfaceți șuruburile (1) de pe suportul pistolului pulverizator
- deșurubați șurubul (2)

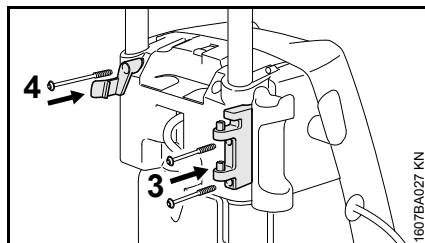

- fixați suportul pentru caseta furtunului plat cu ajutorul șuruburilor livrate (3)
- fixați cârligul de reținere pentru caseta furtunului plat cu ajutorul șurubului livrat (4)

Transportarea utilajului

Mâner reglabil în înălțime

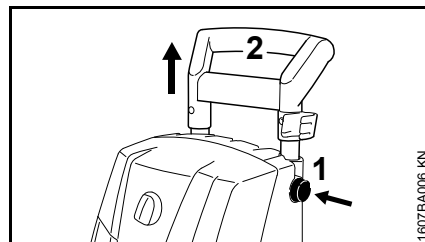

- apăsați pe butonul (1) și trageți mânerul (2) în sus până la limită
- eliberați butonul și trageți / împingeți încă o dată mânerul până când șinele telescopice se fixează

Mâner de transport

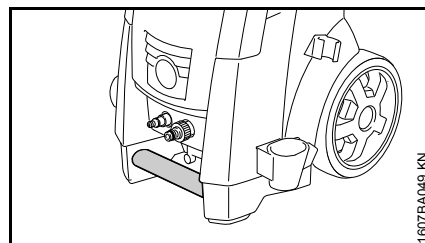

Utilajul poate fi purtat cu ajutorul mânerului de transport.

Montarea și demontarea tubului pulverizator

Tub pulverizator

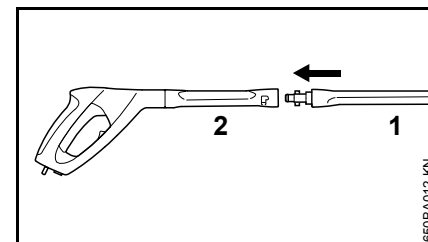

- împingeți tubul pulverizator (1) în suportul pistolului de pulverizare (2), rotiți-l cu 90° și fixați-l

Demontare

- împingeți tubul pulverizator (1) în suportul pistolului de pulverizare (2), rotiți-l cu 90° și extrageți-l din suport

Duză

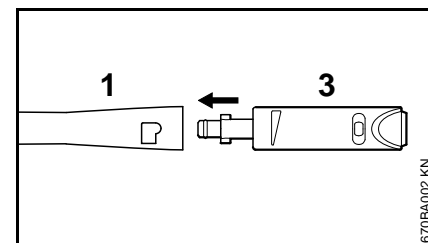

- introduceți duza (3) în suportul tubul pulverizator (1)
- mențineți duza apăsată (3) și rotiți-o cu 90° pentru închidere

Demontare

- presați duza (3) în suport și rotiți cu 90° pentru deblocare

Montarea și demontarea furtunului de înaltă presiune

RE 143, RE 163

Montarea furtunului de înaltă presiune

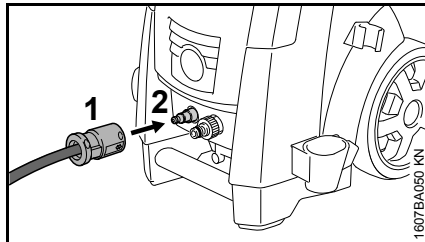

- împingeți cuplajul (1) în ștuțul de racord (2)

Demontarea furtunului de înaltă presiune

- Dezăvorați furtunul de înaltă presiune prin tragere la cuplaj (1) și tragere de la ștuțurile de racord (2)

RE 143 PLUS, RE 163 PLUS

Furtunul de înaltă presiune este deja racordat.

Demontarea furtunului de înaltă presiune

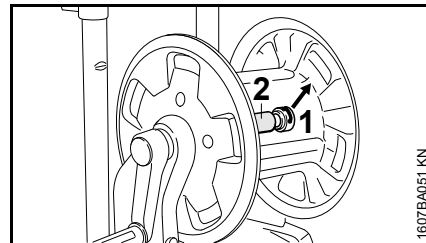

- extrageți ștecherul arc (1) și trageți furtunul de înaltă presiune (2) din reazemele de racord

Montarea furtunului de înaltă presiune

- împingeți furtunul de înaltă presiune (1) pe ștuțul de racord al tamburului furtunului
- introduceți ștecherul arc (1) în ștuțul de racord

Furtunul de înaltă presiune de la pistolul pulverizator

Montare

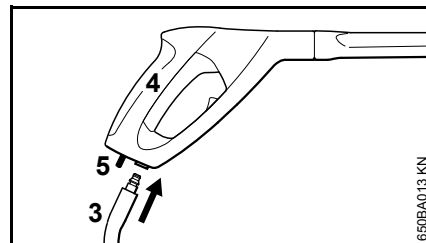

- împingeți ștuțul de racord (3) de la furtunul de înaltă presiune în locașul pistolului pulverizator (4) – până când se fixează

Demontare

- Acționați pârghia blocatoare (5) și extrageți ștuțul de racord (3) din locașul pistolului de pulverizat (4)

Prelungitorul furtunului de înaltă presiune

În principiu, întotdeauna se va utiliza doar un singur prelungitor al furtunului de înaltă presiune – vezi "Accesorii speciale"

Alimentarea cu apă

- Racordați conducta de apă

Spălați puțin cu apă furtunul de apă înainte de racordarea la utilaj pentru ca nisipul și alte particule de murdărie să nu pătrundă în utilaj, și ventilați furtunul de apă.

Diametrul conductei de apă:	1/2"
Lungimea conductei de apă:	min. 10 m (pentru a intercepta impulsul de presiune)
	max. 25 m

Racordarea furtunului

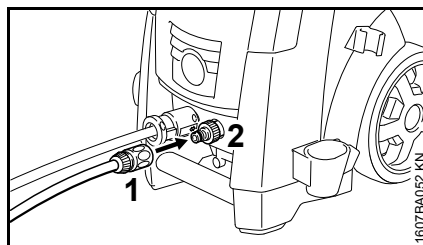

- Culisați cuplajul (1) pe racordul de furtun (2)
- deschideți robinetul de apă

Pentru aerisirea sistemului:

- acționați pistolul de pulverizare (fără tubul de pulverizare montat), până când este emis un jet uniform de apă

Racordarea furtunului plat*

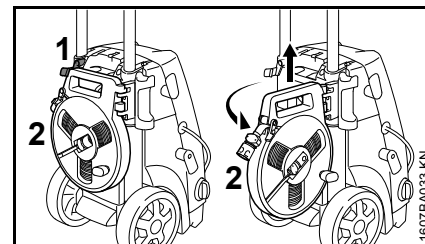

- acționați cârligul de reținere (1) și rabateți caseta furtunului plat (2)
- scoateți din suport pe sus caseta furtunului plat (2)

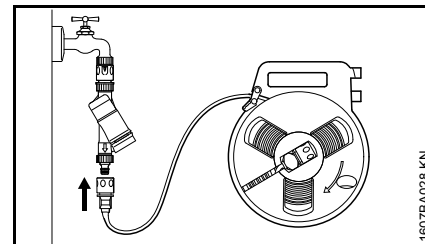

- racordați furtunul plat la robinetul de apă

* în programul de livrare, în funcție de cerințele locale, sau disponibil ca accesoriu special

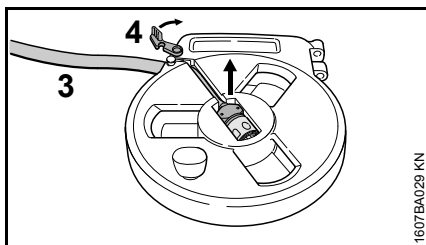

- derulați complet furtunul plat (3) din casetă
- desfaceți închizătoarea (4) și scoateți capătul furtunului cu cuplajul
- ordonați furtunul plat în așa fel încât să nu prezinte îndoituri sau bucle

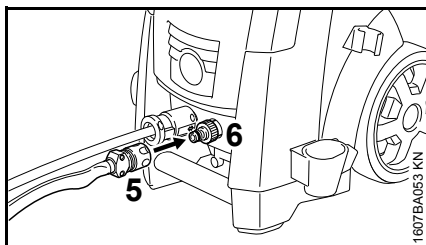

- împingeți cuplajul (5) pe racordul furtunului (6)
- deschideți robinetul de apă

Racordul la rețeaua de apă potabilă

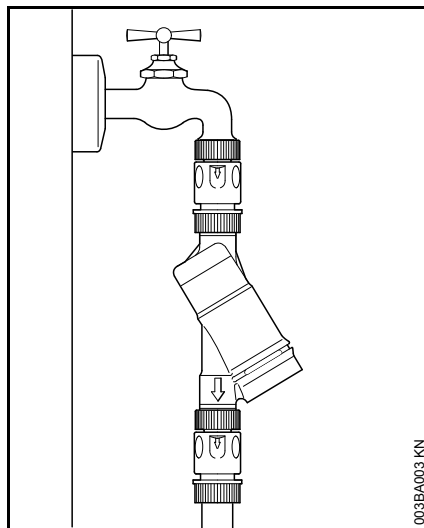

Pentru racordarea la rețeaua de apă potabilă trebuie să se instaleze o supapă de retur între robinetul de apă și furtun. Tipul constructiv al supapei de retur trebuie să satisfacă cerințele reglementărilor specifice locale aflate în vigoare.

Dacă apa potabilă a străbătut supapa de retur, nu va mai fi considerată ca apă potabilă.

Respectați regulamentul autorităților locale însărcinate cu distribuția apei cu privire la împiedicarea recirculării apei din curățătorul de înaltă presiune în rețeaua de apă potabilă.

Alimentarea cu apă fără presiune

Curățătorul de înaltă presiune poate fi folosit în regimul de aspirație doar împreună cu setul de aspirație (accesoriu special).

INDICAȚIE

Se recomandă în principiu utilizarea unui filtru de apă.

- racordați utilajul la rețeaua de alimentare cu apă sub presiune și conform manualului de utilizare existent porniți pentru scurt timp
- deconectați utilajul
- demontați dispozitivul pulverizator de la furtunul de înaltă presiune
- scoateți prin răsucire cuplajul de furtun de la racordul de apă
- montați la racordul de apă setul de aspirație cu ajutorul piesei de racord livrate

Utilizați neapărat piesa de racord livrată odată cu setul de aspirație. Cuplajele de furtun livrate în serie cu curățătorul de înaltă presiune nu sunt etanșe în regimul de aspirație, și prin urmare nu sunt adecvate pentru aspirarea apei.

- umpleți cu apă furtunul de aspirație și scufundați spirala furtunului de aspirație în recipientul cu apă – **nu întrebuiți apă murdară**
- țineți cu mâna în jos furtunul de înaltă presiune
- Porniți aparatul

- așteptați până când este expulzat un jet uniform la furtunul de înaltă presiune
- deconectați utilajul
- racordați dispozitivul pulverizator
- conectați utilajul cu pistolul de pulverizare deschis
- acționați scurt de mai multe ori pistolul de pulverizare pentru a permite ventilarea cât mai rapidă a utilajului

Racordarea electrică a utilajului

Tensiunea și frecvența utilajului (vezi eticheta modelului) trebuie să corespundă tensiunii și frecvenței racordului de rețea.

Siguranța minimală a racordului de rețea va fi prezentată corespunzător informațiilor din Datele Tehnice – vezi "Date Tehnice".

Utilajul trebuie racordat la rețeaua de alimentare cu curent electric printr-un întreruptor cu protecție împotriva curenților paraziți, care să întrerupă curentul în cazul în care diferența de curent în raport cu masa depășește 30 mA timp de 30 ms.

Racordul de rețea trebuie să corespundă normei IEC 60364 -1 precum și normelor specifice țării.

La conectarea utilajului tensiunile oscilante pot influența și alți consumatori racordați, în cazul unor condiții nefavorabile ale rețelei (impedanță mare de rețea). La impedanțe de rețea mai mici de 0,15 Ohm se preconizează că nu vor apărea paraziți.

Prelungitorul trebuie să aibă secțiunea minimă prezentată în funcție de tensiunea de rețea și lungimea cablului.

Lungimea cablului Secțiunea minimă

220 V – 240 V:

până la 20 m 1,5 mm²
20 m până la 50 m 2,5 mm²

Racord la priza de rețea

Înainte de racordarea la sursa de alimentare verificați dacă aparatul este deconectat – vezi "Deconectarea aparatului"

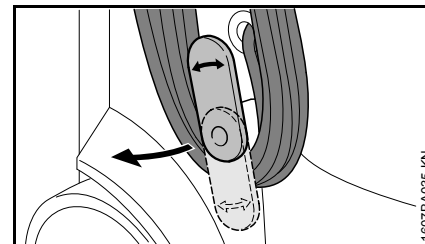

- Mișcați în sus suportul inferior și extrageți cablul de racord
- Ștecherul utilajului sau ștecherul prelungitorului se va introduce în priza instalată în conformitate cu normele în vigoare.

Pornirea utilajului

- deschideți robinetul de apă



INDICAȚIE

Porniți utilajul numai când furtunul de admisie a apei este racordat și când robinetul de apă este deschis. În caz contrar din cauza lipsei apei pot să apară avarii ale utilajului.

- derulați complet furtunul de înaltă presiune

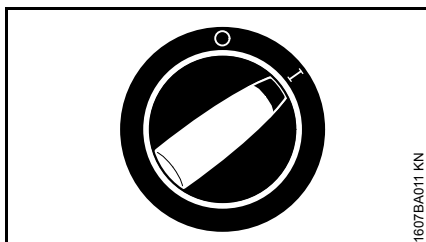

- poziționați comutatorul utilajului pe I – utilajul se va găsi acum în regimul Standby

Operații

Activarea pistolului pulverizator

- îndreptați pistolul de pulverizare spre obiectul ce necesită curățarea – **niciodată asupra persoanelor!**
- la pornire mențineți în jos duza rotor, dacă se utilizează

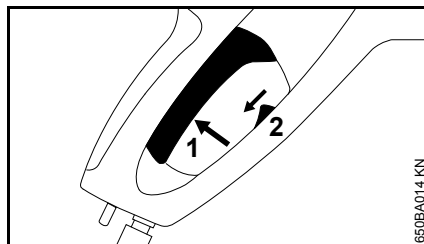

- împingeți pârghia de siguranță (2) în jos – pârghia (1) se deblochează
- apăsați pârghia (1)

La eliberarea pârghiei motorul se deconectează.

Regimul Standby



INDICAȚIE

Comutați utilajul pentru maximum 5 min în regim standby. În cazul pauzelor de lucru mai mari de 5 min, în timpul pauzelor obișnuite sau când utilajul nu se mai ține sub observație, deconectați utilajul de la comutator – vezi "Deconectarea utilajului".

Furtun de înaltă presiune



INDICAȚIE

Nu îndoiiți furtunul de înaltă presiune și nu formați bucle din acesta.

Pe furtunul de înaltă presiune nu se vor așeza obiecte grele și nu se va trece cu un vehicul peste acesta.

Reglarea presiunii / cantității

La pompa de înaltă presiune pot fi reglate presiunea de lucru și cantitatea de apă pentru perioade mai îndelungate în cadrul operației de curățare.

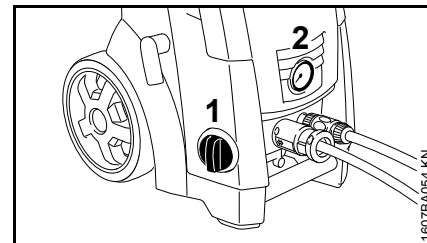

- rotiți butonul (1) în sens orar pentru a crește presiunea de lucru și cantitatea de apă
- rotiți butonul (1) în sens contrar sensului orar pentru a reduce presiunea de lucru și cantitatea de apă
- Manometrul (2) indică presiunea pompei de înaltă presiune.

Amestecarea detergentului

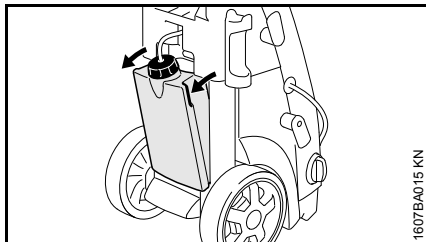

- apucați de ambele mânere recipientul de detergent și extrageți-l până la limită
- deșurubați capacul cu furtunul de aspirație de la orificiul de umplere al rezervorului de detergent
- alimentați cu detergent STIHL în rezervor la proporția de diluant prescrisă
- închideți cu capacul orificiul de umplere al rezervorului de detergent
- apăsați rezervorul de detergent până când se fixează în carcasă

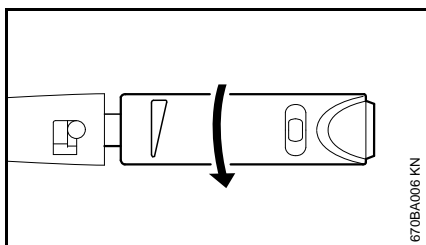

- manșonul de poziție se rotește până la limită în direcția săgeții (regimul de joasă presiune)

Detergentul poate fi aspirat numai în regim de joasă presiune.

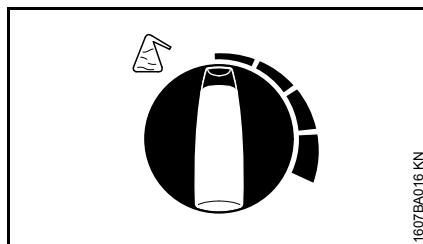

- reglați cantitatea de detergent de amestec cu ajutorul mânerului dozator

Mânerul dozator la stânga: 0 % (min)

Mânerul dozator la dreapta: 5 % (max)

- aplicați detergent de jos până sus

Detergenții nu trebuie să se usuce pe obiectul ce necesită curățarea

Dacă nu mai trebuie amestecat alt detergent:

- reglați mânerul dozator la 0 % (min)
- permiteți pentru scurt timp funcționarea curățătorului de înaltă presiune cu pistolul de pulverizare deschis, până când din duză nu mai iese detergent

Când prelungitoarele furtunului de înaltă presiune sunt montate nu este posibilă aspirarea detergenților din rezervor.

Montarea și demontarea rezervorului de detergent

Rezervorul agentului de curățat poate fi scos de pe instalație, de exemplu pentru golire sau curățare.

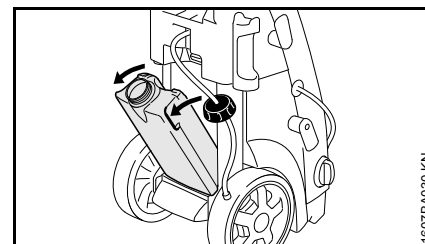

- apucați de ambele mânere rezervorul de detergent, scoateți-l peste opritor și extrageți-l din carcasă
- deșurubați capacul cu furtunul de aspirație de la orificiul de umplere al rezervorului de detergent

Pentru depozitare furtunul de aspirație poate fi introdus în carcasa aspiratorului de înaltă presiune.

Montare

- montați rezervorul de detergent în suporturile de la baza carcasei
- apăsați rezervorul de detergent până când se fixează în carcasă

După lucru

- Goliți rezervorul de detergent și clătiți-l cu apă curată
- scufundați sorbul în apă limpede
- Acționați pistolul de pulverizat și eliminați resturile de detergent prin spălare

Aspirarea detergentului dintr-un recipient separat

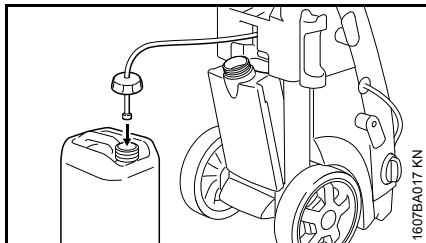

- scoateți recipientul de detergent
- deșurubați capacul cu furtunul de aspirație de la orificiul de umplere al rezervorului de detergent
- înșurubați capacul cu furtunul de aspirație pe rezervorul de detergent separat

Capacul deține un filet standard ce corespunde rezervorului de detergenți.

- împingeți furtunul de aspirație cât mai mult posibil în rezervorul de detergent

Calcularea și reglarea exactă a concentrației de detergent

La unii detergenți concentrația trebuie stabilită cu exactitate. În acest caz măsurați debitul de apă și consumul de detergent.

- reglați manșonul de reglaj pe duză în regimul de joasă presiune – după cum s-a descris mai sus
- poziționați mânerul dozator pentru detergent pe "0 % (min)"

- țineți pistolul de pulverizare în rezervorul de colectare gol, corespunzător (> 20 l) și acționați-l timp de exact 1 minut
- măsurați cantitatea de apă "Q" din rezervor
- umpleți 2 litri de detergent în raportul de diluare prescris, într-un recipient corespunzător (cu scala de 0,1 l) – STIHL vă recomandă utilizarea detergenților STIHL
- țineți furtunul de aspirație în recipient
- reglați mânerul dozator pentru detergent corespunzător concentrației dorite: 0 % (min) până la 5 % (max)
- țineți pistolul de pulverizare în rezervorul de colectare gol, corespunzător (> 20 l) și acționați-l timp de exact 1 minut
- citiți consumul de detergent "QR" de pe scală

Calcularea concentrației efective de detergent:

$$\frac{QR}{Q} \times V = \text{concentrație}$$

- QR = cantitatea detergentului consumat (în l/min)
- Q = cantitatea de apă fără detergent (în l/min)
- V = prediluarea detergentului (în %)

În cazul când concentrația efectivă se abate de la cea dorită, setați mânerul dozator în mod corespunzător, dacă este necesar repetați măsurarea.

Calcularea prediluării detergentului în %

Dacă prediluarea nu este dată ca valoare procentuală %, poate fi determinată cu ajutorul următorului tabel:

Valoare raport

1:1	=	50 %
1:2	=	33,3 %
1:3	=	25 %
1:5	=	16,6 %
1:10	=	9 %

Exemplu:

Calcul valoare raport 1:2

$$- A = 1$$

$$- B = 2$$

$$\frac{A}{(A + B)} \times 100 = \text{valoare în \%}$$

$$\frac{1}{(1 + 2)} \times 100 = 33,3 \%$$

Instrucțiuni de lucru

Informațiile și exemplele următoare facilitează utilizarea și contribuie la un rezultat optim al curățării.

Presiunea de lucru și debitul de apă

Presiunea mai mare elimină mai eficient murdăria. Cu cât debitul de apă este mai mare, cu atât se poate elimina mai bine murdăria desprinsă.

Suprafețele și piesele sensibile (de ex. vopseaua auto, cauciuc) vor fi curățate cu presiune scăzută sau de la o distanță mai mare, pentru a evita deteriorarea. Pentru curățarea vehiculelor este suficientă o presiune de 100 bar.

Duze

Lucrări la care se folosește duza pentru jet plat

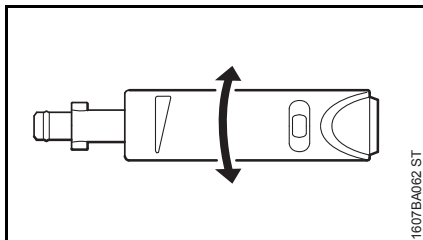

Aplicabilitate universală – pentru curățarea reperelor și suprafețelor (sensibile).

La duza pentru jet plat presiunea de lucru poate fi reglată fără trepte.

Unghi de pulverizare 15°, efect maxim la o distanță de cca. 7 cm.

Domenii de utilizare:

- Curățarea autovehiculelor și mașinilor
- Curățarea podelelor și suprafețelor
- Curățarea acoperișurilor și fațadelor

Lucrul cu duză rotor

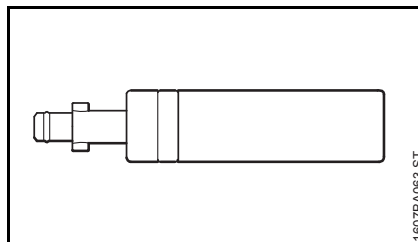

Duză cu jet rotativ. Pentru înlăturarea impurităților persistente de pe suprafețe rezistente. Efectul maxim se obține la o distanță de cca. 10 cm.

Modul de lucru fără duză

Dispozitivul de pulverizare poate funcționa și fără duze la joasă presiune, de ex. pentru spălarea cu o cantitate mai mare de apă.

Curățarea suprafețelor puternic îmbăcșite

Suprafețele extrem de murdare se înmoaie cu apă înainte de a fi curățate.

Detergenți

Detergentul amplifică efectul de curățare. O perioadă corespunzătoare de acțiune (în funcție de tipul detergentului utilizat) mărește capacitatea de curățare.

Detergentul se va folosi întotdeauna în dozajul prescris și se vor respecta instrucțiunile corespunzătoare de utilizare ale detergentului.

Aplicați detergent de jos în sus și nu lăsați să se usuze.

Efect maxim la distanța de 1 m.

Curățarea mecanică

Prin utilizarea suplimentară a de ex. duzei rotorului sau periei de spălare straturile de murdărie foarte persistente pot fi mai ușor desprinse.

Deconectarea utilajului

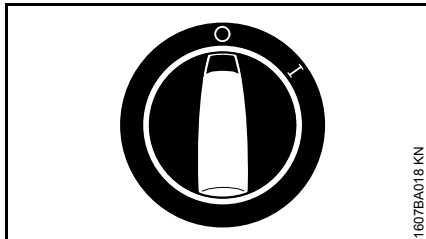

1607BA018 KN

- poziționați comutatorul utilajului pe 0 și închideți robinetul de apă
- acționați pistolul de pulverizare până când apa încă mai picură din duză (utilajul este acum depresurizat)
- eliberați pârghia

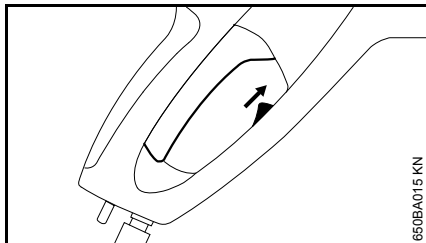

1607BA015 KN

- apăsați în sus pârghia de siguranță a pistolului de pulverizare – aceasta se blochează împiedicând astfel pornirea accidentală

După lucru

- scoateți ștecherul de rețea din priză
- îndepărtați furtunul de la robinetul de apă și de la utilaj

Spălarea duzei

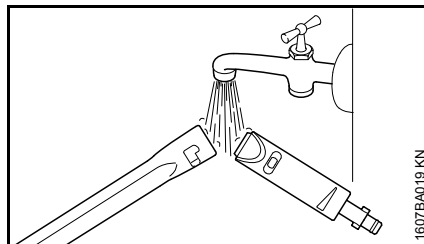

1607BA019 KN

- spălați cu apă sistemul de închidere a tubului pentru jet și duza pentru a nu se forma depuneri

Modele cu casetă a furtunului plat*

- goliți restul de apă din furtunul plat
- ordonați furtunul plat drept în așa fel încât să nu prezinte îndoituri sau bucle

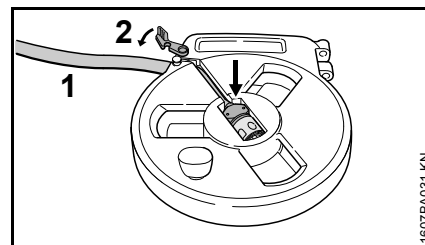

1607BA031 KN

- introduceți cuplajul în locaș și conduceți furtunul plat (1) prin orificiu
- închideți închizătoarea (2)

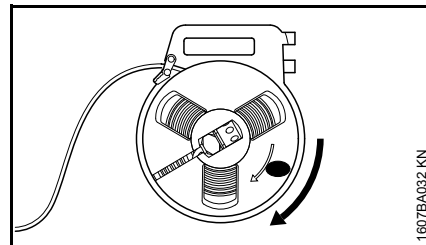

1607BA032 KN

- înfășurați furtunul plat

Înfășurați cablul de racord

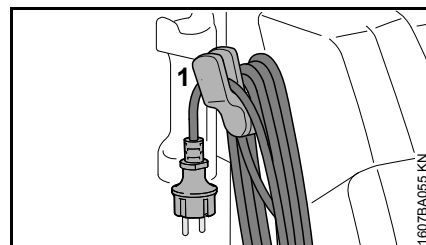

1607BA035 KN

- înfășurați cablul de racord și agățați pentru fixarea de suport (1)

* în programul de livrare, în funcție de cerințele locale, sau disponibil ca accesoriu special

Înfășurați furtunul de înaltă presiune și păstrați dispozitivul de pulverizare

RE 143, RE 163

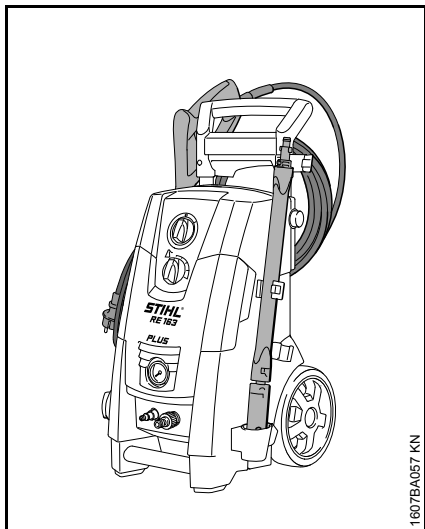
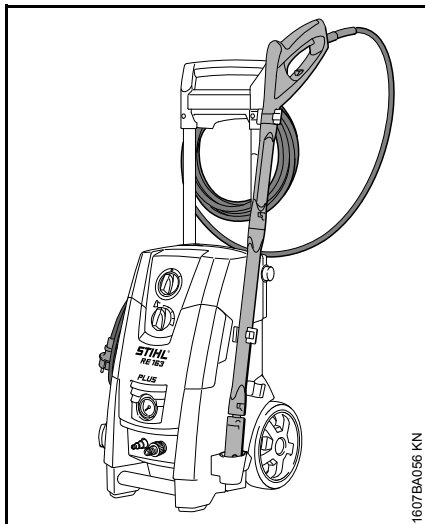

RE 143 PLUS, RE 163 PLUS

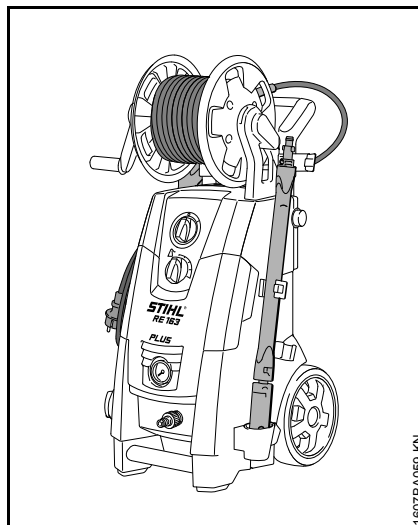
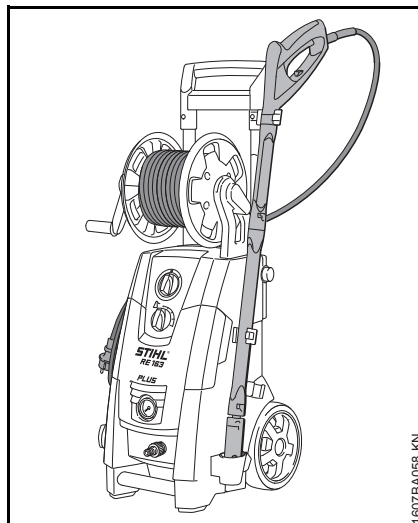

Depozitarea utilajului

Depozitați utilajul în siguranță într-un spațiu uscat, la adăpost de îngheț.

Dacă nu se poate asigura siguranța contra înghețului aspirați în pompă un antigel pe bază de glicol – ca la autovehiculele de putere:

- Scufundați furtunul de admisie a apei în recipientul cu antigel
- Scufundați pistolul de pulverizare fără tubul pulverizator în același recipient
- Comutați utilajul cu pistolul de pulverizare deschis
- Acționați pistolul de pulverizare până când este emis un jet uniform
- Păstrați restul de antigel într-un recipient închis

Punerea în funcțiune după o perioadă îndelungată de depozitare

Ca urmare a perioadelor îndelungate de depozitare în pompă se vor depune reziduuri minerale ale apei. Astfel motorul funcționează dificil sau chiar deloc.

- Racordați utilajul la conducta de apă și spălați temeinic cu apă, nu introduceți ștecherul de rețea
- introduceți ștecherul de rețea
- conectați utilajul cu pistolul de pulverizare deschis

Instrucțiuni de întreținere și îngrijire

Datele se referă la condiții de lucru normale. La timp de lucru zilnici mai mari intervalele date se reduc corespunzător. La utilizarea ocazională intervalele de timp pot fi prelungite corespunzător.		Înainte de utilizare	după utilizare, respectiv zilnic	lunar	la deteriorare	dacă este necesar
Utilajul complet	Control vizual (stare, etanșeitate)	X				
	Curățare		X			X
Racordurile de la furtunul de înaltă presiune	Curățare		X			X
	Gresare					X
Ștecherul cuplajului de la tubul pulverizator și mufa cuplajului de la pistolul de injecție	Curățare	X				X
Sita de admisie a apei de la intrarea de înaltă presiune	Curățare			X		X
	Înlocuire				X	
Duza de înaltă presiune	Curățare		X			
	Înlocuire				X	
Orificii de ventilare	Curățare					X
Baze de reazem	Verificare					X
	Înlocuire				X	

Întreținere

Înainte de a efectua îngrijirea sau curățarea utilajului întotdeauna trageți ștecherul de rețea.

Pentru asigurarea unei funcționări fără probleme vă recomandăm următoarele operațiuni la fiecare utilizare a utilajului:

- înainte de montajul spălați cu apă furtunul de apă, furtunul de înaltă presiune, tubul pulverizator și accesoriile
- îndepărtați nisipul și praful de pe cuplaje

Curățarea duzei

O duză înfundată duce la o presiune prea mare a pompei, prin urmare este necesară curățarea imediată.

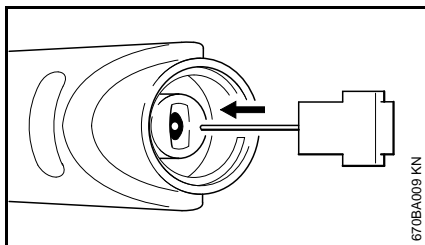

- deconectați utilajul
- acționați pistolul de pulverizare până când apa încă mai picură din duză – utilajul este acum depresurizat
- Demontarea duzei
- curățați duza cu acul de curățare

INDICAȚIE

Duza se va curăța numai dacă este demontată

- clățiți cu apă duza prin partea frontală

Curățarea sitei de admisie a apei

În funcție de necesități curățați lunar sau mai des sita de admisie a apei.

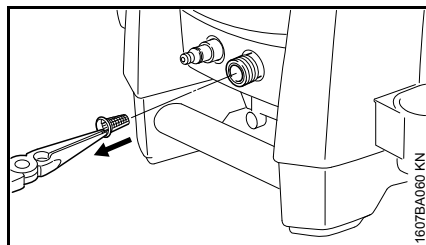

- desfaceți racordul furtunului
- extrageți cu atenție sita cu ajutorul unui clește și clățiți-o cu apă
- înainte de montaj asigurați-vă că sita este intactă – dacă este deteriorată, înlocuiți-o

Curățarea orificiilor de aerisire

Mențineți curat utilajul pentru ca aerul proaspăt să poată intra și ieși liber prin orificiile utilajului.

Gresarea cuplajelor

Gresați cuplajele pistolului de pulverizare, dacă este necesar, în momentul racordării furtunului de înaltă presiune și tubului pulverizator.

Minimizarea uzurii și evitarea pagubelor

Respectarea datelor acestui manual de utilizare duce la evitarea uzurii considerabile și avarierii aparatului.

Exploatarea, întreținerea și depozitarea utilajului trebuie să se facă așa cum este descris în acest manual.

Utilizatorul este responsabil pentru toate pagubele apărute ca urmare a nerespectării instrucțiunilor de siguranță, utilizare și întreținere. Acest lucru este valabil în special pentru:

- modificări ale produsului care nu sunt aprobate de către STIHL
- utilizarea accesoriilor care nu sunt aprobate pentru utilaj, sunt necorespunzătoare sau calitativ inferioare
- utilizarea necorespunzătoare a utilajului
- utilizarea utilajului la evenimente sportive sau concursuri
- pagube provocate de continuarea utilizării utilajului cu piese defecte
- Avarii cauzate de îngheț
- Avarii cauzate de alimentarea eronată cu tensiune
- Avarii cauzate de alimentarea necorespunzătoare cu apă (de ex. secțiunea transversală a furtunului de admisie prea mică)

Lucrări de întreținere

Toate lucrările prezentate în capitolul „Instrucțiuni de întreținere și îngrijire” trebuie executate la intervale periodice. Atunci când aceste lucrări nu pot fi executate de către utilizator, se va solicita un serviciu de asistență tehnică.

Pentru executarea lucrărilor de întreținere și reparații, STIHL vă recomandă să vă adresați serviciului de asistență tehnică STIHL. Serviciile de asistență tehnică STIHL sunt instruite la intervale periodice de timp și vă pot pune la dispoziție documentația tehnică necesară.

În cazul omiterii acestor lucrări sau executării necorespunzătoare, pot apărea pagube pentru care este răspunzător utilizatorul. Printre acestea se numără:

- pagube ale componentelor utilajului ca urmare a întreținerii neexecutate la timp sau executate insuficient
- coroziune și alte avarieri ca urmare a depozitării necorespunzătoare
- pagube ale utilajului cauzate de utilizarea unor piese de schimb calitativ inferioare

Piese supuse uzurii

Unele componente ale motoutilajului sunt supuse unei uzuri normale, chiar dacă utilizarea lor s-a făcut în conformitate cu instrucțiunile iar în funcție de tipul și durata utilizării acestea trebuie înlocuite la timp. Printre acestea se numără:

- Duze de înaltă presiune
- Conducte de înaltă presiune

Componente principale

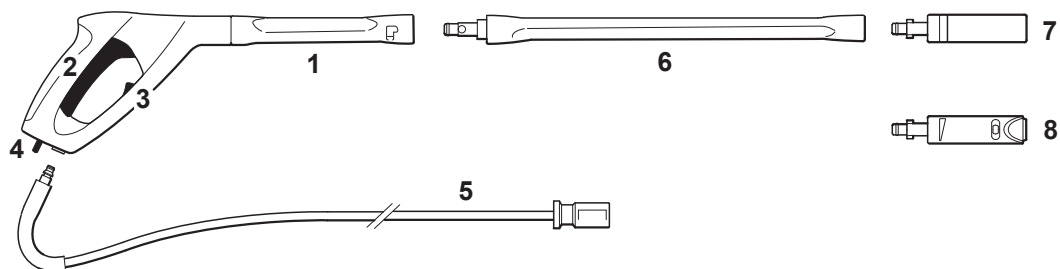

RE 143, RE 163

RE 143 PLUS, RE 163 PLUS

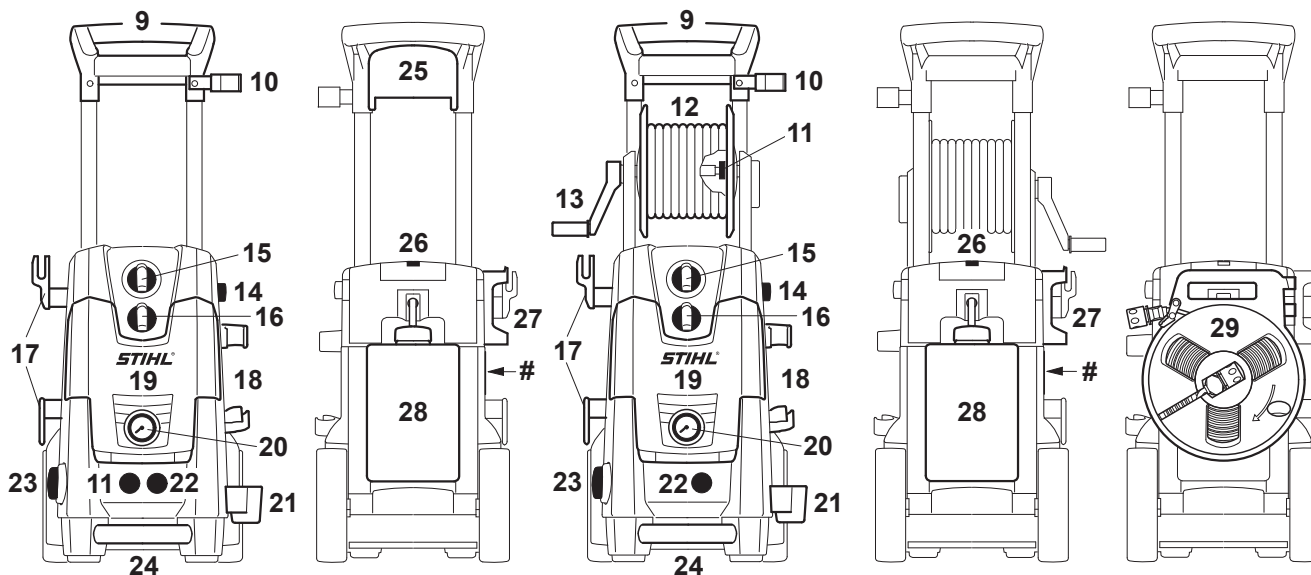

1607BA061 KN

- # Eticheta modelului
- 1 Pistol de pulverizare
 - 2 Pârghie
 - 3 Pârghie de siguranță
 - 4 Buton cu arc
 - 5 Furtun de înaltă presiune
 - 6 Tub pentru jet
 - 7 Duza rotorului
 - 8 Duză de înaltă presiune, reglabilă
 - 9 Mâner
 - 10 Suport superior pentru dispozitivul de pulverizare
 - 11 Racord pentru furtunul de înaltă presiune
 - 12 Tambur de furtun
 - 13 Manivela tamburului de furtun
 - 14 Buton de reglare a înălțimii mânerului
 - 15 Întrerupătorul utilajului
 - 16 Mâner rotativ pentru dozarea detergentului
 - 17 Suport pentru cablul de racord
 - 18 Suport pentru accesorii speciale, ca de ex. perie de spălat rotativă
 - 19 Sertar de depozitare a duzelor
 - 20 Manometru
 - 21 Suport inferior pentru dispozitivul de pulverizare
 - 22 Racord la apă
 - 23 Mâner de reglare a presiunii/cantității
 - 24 Mâner de transport
 - 25 Suport pentru furtun
 - 26 Ac de curățare
 - 27 Suport pentru pistolul pulverizator
 - 28 Recipient pentru detergent
 - 29 Caseta furtunului plat (în programul de livrare, în funcție de cerințele locale, sau disponibilă ca accesoriu special)

Date tehnice

Date electrice

RE 143, RE 143 PLUS

Date pentru racordul la rețea:	230 V / 1~ / 50 Hz ^{1), 4)} 220 V / 1~ / 50 Hz ²⁾ 220 V / 1~ / 60 Hz ³⁾
Putere	2,9 kW ^{1) 3)} 2,2 kW ²⁾ 2,8 kW ⁴⁾
Consum de curent:	12,6 A ¹⁾ 10 A ²⁾ 13,2 A ³⁾ 12,2 A ⁴⁾
Siguranță (caracteristică "C" sau "K"):	13 A ^{1) 2) 4)} 15 A ³⁾
Clasa de protecție:	I
Tip de protecție:	IP X5
¹⁾	Model 230 V / 50 Hz
²⁾	Model 220 V / 50 Hz
³⁾	Model 220 V / 60 Hz
⁴⁾	Model GB 230 V / 50 Hz

RE 163, RE 163 PLUS

Date pentru racordul la rețea:	230 V / 1~ / 50 Hz 230 V – 240 V / 1~ / 50 Hz ⁵⁾
Putere	3,3 kW 2,4 kW ⁵⁾
Consum de curent:	14,3 A 10 A ⁵⁾

Siguranță (caracteristică "C" sau "K"): 10 A ⁵⁾
 Clasa de protecție: I
 Tip de protecție: IP X5
⁵⁾ Model 230 V - 240 V / 50 Hz

Date hidraulice

RE 143, RE 143 PLUS

Presiunea de lucru: 14 Mpa ¹⁾
 (140 bar)
 12 Mpa ²⁾
 (120 bar)
 12,2 Mpa ³⁾
 (122 bar)
 12,8 Mpa ⁴⁾
 (128 bar)
 Presiunea max. admisibilă: 15 Mpa
 (150 bar)
 Presiunea max. de admisie a apei: 1 MPa
 (10 bar)
 Debitul max. de apă: 610 l/h ^{1) 4)}
 520 l/h ²⁾
 700 l/h ³⁾
 Debitul de apă conform EN 60335-2-79: 540 l/h ¹⁾
 470 l/h ²⁾
 : 660 l/h ³⁾
 570 l/h ⁴⁾
 Înălțimea max. de aspirație: 0,5 m
 Temperatura max. de admisie a apei
 Funcționarea la apă sub presiune: 60 °C
 Funcționarea în regim de aspirație: 20 °C

Forța max. de recul: 25,1 N ¹⁾
 20,2 N ²⁾
 28,6 N ³⁾
 25,3 N ⁴⁾

- 1) Model 230 V / 50 Hz
- 2) Model 220 V / 50 Hz
- 3) Model 220 V / 60 Hz
- 4) Model GB 230 V / 50 Hz

RE 163, RE 163 PLUS

Presiunea de lucru: 15 Mpa
 (150 bar)
 12 Mpa ⁵⁾
 (120 bar)
 Presiunea max. admisibilă: 16 Mpa
 (160 bar)
 Presiunea max. de admisie a apei: 1 MPa
 (10 bar)
 Debitul max. de apă: 650 l/h
 520 l/h ⁵⁾
 Debitul de apă conform EN 60335-2-79: 570 l/h
 : 470 l/h ⁵⁾
 Înălțimea max. de aspirație: 0,5 m
 Temperatura max. de admisie a apei
 Funcționarea la apă sub presiune: 60 °C
 Funcționarea în regim de aspirație: 20 °C
 Forța max. de recul: 27,4 N
 20,2 N ⁵⁾

- 5) Model 230 V - 240 V / 50 Hz

Dimensiuni

RE 143, RE 163

Lungime cca.: 386 mm
 Lățime cca.: 377 mm
 Înălțime cca.: 711 mm

RE 143 PLUS, RE 163 PLUS

Lungime cca.: 386 mm
 Lățime cca.: 377 mm
 Înălțime cca.: 787 mm

Greutate

RE 143

Utilaj: 24 kg
 Pregătit de funcționare: 26,4 kg

RE 143 PLUS

Utilaj: 25 kg
 Pregătit de funcționare: 27,2 kg

RE 163

Utilaj: 24 kg
 Pregătit de funcționare: 26,4 kg

RE 163 PLUS

Utilaj: 25 kg
 Pregătit de funcționare: 27,2 kg

Furtun de înaltă presiune

RE 143:	9 m, DN 06, țesătură din oțel
RE 143 PLUS:	12 m, DN 06, țesătură din oțel
RE 163:	9 m, DN 06, țesătură din oțel
RE 163 PLUS:	12 m, DN 06, țesătură din oțel

Furtun plat

12 m, țesătură textilă

Valori ale sunetelor și vibrațiilor**Nivelul presiunii sonore L_pA conform EN 60335-2-79 Anexa ZAA**

RE 143	71,7 dB(A) ¹⁾ 74,6 dB(A) ²⁾ 75,6 dB(A) ³⁾
RE 143 PLUS	77,4 dB(A) ¹⁾ 77,9 dB(A) ⁴⁾
RE 163	73,5 dB(A) ¹⁾ 74,6 dB(A) ⁵⁾
RE 163 PLUS	79,7 dB(A) ¹⁾

Nivelul puterii sonore L_wA conform EN 60335-2-79 Anexa ZAA

RE 143	84,8 dB(A) ¹⁾ 87,6 dB(A) ²⁾ 88,7 dB(A) ³⁾
RE 143 PLUS	90,5 dB(A) ¹⁾ 91 dB(A) ⁴⁾

RE 163	86,6 dB(A) ¹⁾ 87,6 dB(A) ⁵⁾
RE 163 PLUS	92,8 dB(A) ¹⁾

- 1) Model 230 V / 50 Hz
- 2) Model 220 V / 50 Hz
- 3) Model 220 V / 60 Hz
- 4) Model GB 230 V / 50 Hz
- 5) Model 230 V - 240 V / 50 Hz

Valoarea vibrațiilor a_{hv} la mâner conform ISO 5349

cu duză plată < 2,5 m/s²

Pentru nivelul presiunii sonore și nivelul puterii sonore valoarea factorului K-conform RL 2006/42/EG = 1,5dB(A); pentru accelerația vibrațiilor valoarea factorului K-conform RL 2006/42/EG = 2,0m/s².

REACH

REACH reprezintă un normativ CE pentru înregistrarea, evaluarea și aprobarea substanțelor chimice.

Informații cu privire la îndeplinirea normativului REACH (CE) Nr. 1907/2006, vezi www.stihl.com/reach

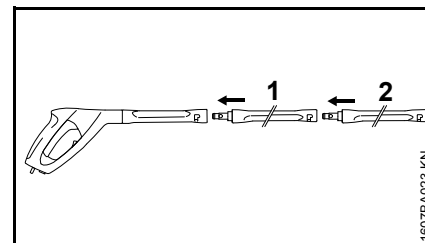
Accesorii speciale**Instrucțiuni de utilizare și limitări la utilizare****Prelungitorul tubului pulverizator**

În principal poate fi montat numai un prelungitor (1) între pistolul de injecție și tubul pulverizator de serie (2).

RA 101

RA 101 se va utiliza direct sau împreună cu prelungitorul livrat al tubului pulverizator de la pistolul de injecție. Nu se va atașa alt prelungitor.

Dispozitiv cu jet umed pentru nisip

Dispozitivul cu jet umed pentru nisip se va utiliza direct sau împreună cu prelungitorul livrat al tubului pulverizator de la pistolul de injecție. Nu se va atașa alt prelungitor.

Set de curățare a tubului, 15 m

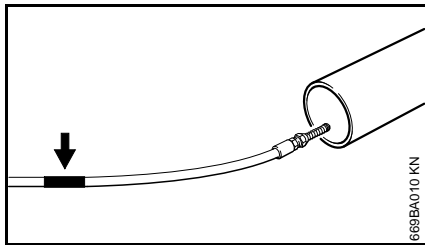

La furtunul de curățare sub duză se găsește un marcaj (vezi săgeata).

- împingeți furtunul până la marcaj în tubul care necesită curățarea – abia apoi conectați utilajul

Marcajul devine vizibil la extragerea furtunului din tub:

- deconectați utilajul
- acționați pistolul de pulverizare până când utilajul se depresurizează
- extrageți furtunul complet din tub

Nu extrageți niciodată furtunul de curățare din tub atunci când utilajul este conectat.

Prelungitoarele furtunului de înaltă presiune

- țesătură de oțel, 7 m
- țesătură de oțel, 10 m
- țesătură de oțel, 20 m

Întotdeauna se va racorda numai un prelungitor între utilaj și furtunul de înaltă presiune.

Furtun plat din material textil cu casetă

Furtun de joasă presiune pentru racordarea aspiratorului de înaltă presiune la robinetul de apă. Casetă permite înfășurarea și desfășurarea furtunului plat din material textil, astfel încât poate fi depozitată direct pe utilaj, economisind spațiu.

Perie de spălat rotativă

Peria de spălat rotativă se va utiliza direct sau împreună cu prelungitorul livrat al tubului pulverizator de la pistolul de injecție. Nu se va atașa alt prelungitor.

Tubul pulverizator cotit

Tubul pulverizator cotit se va utiliza direct sau împreună cu prelungitorul livrat al tubului pulverizator de la pistolul de injecție. Nu se va atașa alt prelungitor.

Duza poate fi curățată cu ajutorul acului de curățare livrat.

Tub pulverizator cotit, lung

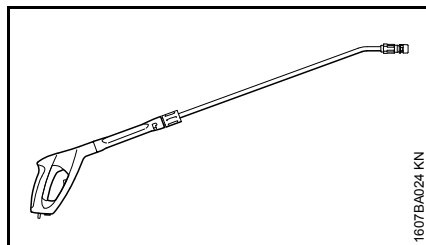

Tubul pulverizator cotit, lung se va utiliza numai direct la pistolul de injecție. Nu se va atașa un prelungitor.

Nu îl îndreptați în colțuri fără vizibilitate unde s-ar putea găsi alte persoane. Duza poate fi curățată cu ajutorul acului de curățare livrat.

Filtru de apă

Pentru curățarea apei din rețeaua de apă, precum și în regimul de aspirație fără presiune.

Supapă de retur

împiedică pătrunderea apei din aspirator în rețeaua de apă potabilă.

Alte accesorii speciale

- Peria de spălat suprafețe
- Set de curățare
- Set de aspirare
- Substanțe de curățare și îngrijire pentru diferite domenii de utilizare

Informații actualizate referitoare la cele de mai sus precum și la alte accesorii speciale sunt disponibile la Serviciul de asistență tehnică STIHL.

Înlăturarea defecțiunilor în funcționare

Înainte de lucrările efectuate asupra utilajului trageți ștecherul de rețea, închideți robinetul de apă și acționați pistolul de pulverizare până la eliminarea presiunii.

Avarii	Cauza	Remediere
Motorul nu pornește la conectare (se aude un zgomot la conectare)	Tensiunea de rețea este prea scăzută, respectiv nu este corespunzătoare	Verificați racordul electric Verificați ștecherul, cablul și comutatorul
	Prelungitorul de cablu cu secțiune transversală necorespunzătoare	Utilizați un prelungitor cu secțiune transversală suficientă, vezi "Racordarea electrică a utilajului"
	Prelungitorul de cablu este prea lung	Racordați utilajul fără prelungitor de cablu sau cu unul mai scurt
	Siguranța de rețea deconectată	Oprii utilajul, acționați pistolul de pulverizare până când încă mai picură apă din capul pulverizator, acționați pârghia de siguranță, conectați siguranța de rețea
	Pistolul de pulverizare nu este acționat	Acționați pistolul de pulverizare la pornire
Motorul se oprește și pornește în timpul funcționării	Pompa de înaltă presiune sau dispozitivul de pulverizare neetanșe	Utilajul va fi reparat la serviciul de asistență tehnică ¹⁾
Motorul se oprește	Utilajul se oprește din cauza supraîncălzirii motorului	Verificați corespondența tensiunii de alimentare și a utilajului, lăsați motorul să se răcească timp de minimum 5 minute
Forma jetului este necorespunzătoare, neclară, nu este curată	Duza s-a murdărit	Curățați duza, vezi "Întreținere"
Oscilații de presiune, respectiv cădere de presiune	Lipsă de apă	Deschideți complet robinetul de apă Respectați înălțimea de aspirație permisă (numai la regimul de aspirație)
	Duza de înaltă presiune din capul pulverizator este murdară	Curățați duza de înaltă presiune, vezi "Întreținere"
	Sita de admisie a apei de la intrarea pompei este înfundată	Curățați sita de admisie a apei, vezi "Întreținere"
	Pompa de înaltă presiune neetanșă, supapa defectă	Utilajul va fi reparat la serviciul de asistență tehnică ¹⁾
	Duza este înfundată	Curățarea duzei

Înainte de lucrările efectuate asupra utilajului trageți ștecherul de rețea, închideți robinetul de apă și acționați pistolul de pulverizare până la eliminarea presiunii.

Avarii	Cauza	Remediere
Detergentul se epuizează	Recipientul de detergent este gol	Umpleți recipientul de detergent
	Aspirarea detergentului înfundată	Eliminați dopul respectiv
	Duza Venturi uzată	Utilajul va fi reparat la serviciul de asistență tehnică

¹⁾ STIHL vă recomandă serviciul de asistență tehnică STIHL.

Instrucțiuni pentru reparații

Utilizatorii acestui aparat vor executa numai lucrările de întreținere și îngrijire descrise în acest manual de utilizare. Celelalte tipuri de reparații vor fi executate de serviciile de asistență tehnică.

Pentru executarea lucrărilor de întreținere și reparații, STIHL vă recomandă să vă adresați serviciului de asistență tehnică STIHL. Serviciile de asistență tehnică STIHL sunt instruite la intervale periodice de timp și vă pot pune la dispoziție documentația tehnică necesară.

La reparații se vor utiliza numai piesele de schimb aprobate de STIHL și destinate acestui motoutilaj sau piese similare din punct de vedere tehnic. Utilizați numai piese de schimb de înaltă calitate. În caz contrar apare pericolul accidentării sau avarierii motoutilajului.

STIHL vă recomandă utilizarea pieselor de schimb originale STIHL.

Piesele de schimb originale STIHL se recunosc după seria piesei de schimb STIHL, după textul **STIHL** și dacă e cazul, după simbolul piesei de schimb STIHL  (pe piesele mici se poate găsi doar simbolul respectiv).

Colectarea deșeurilor

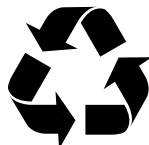

Utilajul, accesoriile și ambalajul se vor recicla conform normelor de protecție a mediului.



Nu dezafectați încărcătorul și ambalajul împreună cu resturile menajere.



Informațiile referitoare la eliminare sunt disponibile de la un distribuitor STIHL.

- Dezfectați curățătorul de înaltă presiune, accesoriile și ambalajul conform prevederilor și în așa fel, încât mediul să fie protejat.

Declarație de conformitate CE

ANDREAS STIHL AG & Co. KG
Badstr. 115
D-71336 Waiblingen

Germania
confirmă că

Model constructiv: Curățător cu înaltă presiune

Marca de fabricație: STIHL
Tip: RE 143,
RE 143 PLUS

Identificator de serie: 4768

Tip: RE 163,
RE 163 PLUS

Identificator de serie: 4769

corespunde prevederilor de implementare a directivelor 2006/42/CE, 2004/108/CE (până la 19.04.2016), 2014/30/EU (din 20.04.2016) și 2000/14/CE și a fost conceput și fabricat în conformitate cu versiunile valabile la data fabricației ale următoarelor norme:

EN ISO 12100-1, EN ISO 12100-2, EN 55014-1, EN 55014-2, EN 60335-1, EN 60335-2-79, EN 61000-3-2, EN 61000-3-3

Pentru determinarea nivelului de putere sonoră măsurat și garantat s-a procedat conform directivei 2000/14/CE, Anexa V, cu aplicarea normei ISO 3744.

Nivelul de putere sonoră măsurat

RE 143	84,8 dB(A) ¹⁾
	87,6 dB(A) ²⁾
	88,7 dB(A) ³⁾

română

RE 143 PLUS	90,5 dB(A) ¹⁾ 91 dB(A) ⁴⁾
RE 163	86,6 dB(A) ¹⁾ 87,6 dB(A) ⁵⁾
RE 163 PLUS	92,8 dB(A) ¹⁾



Nivelul de putere sonoră garantat

RE 143	86 dB(A) ¹⁾ 89 dB(A) ²⁾ 90 dB(A) ³⁾
RE 143 PLUS	92 dB(A)
RE 163	88 dB(A) ¹⁾ 89 dB(A) ⁵⁾
RE 163 PLUS	94 dB(A) ¹⁾

- 1) Model 230 V / 50 Hz
- 2) Model 220 V / 50 Hz
- 3) Model 220 V / 60 Hz
- 4) Model GB 230 V / 50 Hz
- 5) Model 230 V - 240 V / 50 Hz

Păstrarea documentelor tehnice:

ANDREAS STIHL AG & Co. KG
Produktzulassung

Anul de fabricație a utilajului este indicat
pe eticheta UE a aparatului.

Waiblingen, 11.03.2016

ANDREAS STIHL AG & Co. KG

reprezentat de

Thomas Elsner

Șef Gestionare Produse și Servicii

Vsebina

Dodatek k tem navodilom za uporabo	326
Varnostni napotki in tehnika dela	326
Sestavljanje naprave	333
Transport naprave	335
Montaža, demontaža brizgalne cevi	335
Montaža, demontaža visokotlačne cevi	336
Ureditev oskrbe z vodo	337
Ureditev breztladne oskrbe z vodo	338
Električni priključek naprave	339
Vklop naprave	339
Uporaba	340
Mešanje čistilnega sredstva	340
Napotki za delo	342
Izklop naprave	343
Po končanem delu	344
Shranjevanje naprave	345
Zagon po daljšem skladiščenju	346
Napotki za vzdrževanje in nego	347
Vzdrževanje	348
Zmanjševanje obrabe in preprečevanje poškodb	348
Pomembni sestavni deli	350
Tehnični podatki	351
Posebni pribor	353
Odprava napak	355
Navodila za popravilo	357
Odstranjevanje v odpad	357
Izjava ES o skladnosti	357

Spoštovani kupec,

zahvaljujemo se Vam za nakup visokokakovostnega izdelka proizvajalca STIHL.

Izdelek je bil izdelan z najsodobnejšimi proizvodnimi postopki in bil podvržen obsežni kontroli kakovosti. Naš trud je usmerjen predvsem v Vaše zadovoljstvo ob uporabi naših izdelkov.

V primeru vprašanj o naših izdelkih se obrnite na svojega pooblaščenega prodajalca ali neposredno na naš prodajni oddelek.

Vaš



Dr. Nikolas Stihl

STIHL®

Ta navodila za uporabo so avtorsko zaščitena. Vse pravice do ponatisa in razmnoževanja, prevoda in obdelave z elektronskim sistemom si pridržuje avtor teh navodil.

Dodatek k tem navodilom za uporabo

Slikovni simboli

Vsi slikovni simboli, ki so nameščeni na napravi so obrazloženi v teh navodilih za uporabo.

Oznake besedilnih odstavkov

OPOZORILO

Opozorilo za nevarnost nesreče in poškodb oseb ter večje materialne škode.

OBVESTILO

Opozorilo za poškodbe naprave ali njenih sestavnih delov.

Tehnični razvoj

Podjetje STIHL neprestano razvija nove stroje in naprave. Na podlagi tega si pridržuje pravico do sprememb v obsegu dobave in opreme ter tehničnih sprememb.

Glede na zgoraj navedeno ne priznavamo nobenih pravic, ki izvirajo iz podatkov in upodobitev v teh navodilih za uporabo.

Varnostni napotki in tehnika dela



Pri delu s to napravo so potrebni posebni varnostni ukrepi, ker se dela z električnim tokom.



Pred prvo uporabo natančno preberite celotna navodila za uporabo in jih varno shranite za poznejšo uporabo. Neupoštevanje navodil za uporabo je lahko življenjsko nevarno.



OPOZORILO

- Otrokom ali mladostnikom je delo z napravo prepovedano. Nadzorujte otroke in pazite, da se ne bodo igrali z napravo.
- Napravo posojajte ali dajte v uporabo le osebam, ki poznajo ta model in jim delo z njim ni tuje – in vedno priložite tudi navodila za uporabo.

- Naprave ne uporabljajte, če so v delovnem območju osebe, ki nimajo zaščitnih oblačil.
 - Pred vsemi opravili na napravi, npr. čiščenju, vzdrževanju, zamenjavi delov – **izvlecite omrežni vtič!**
 - Med delom z visokotlačnim čistilnikom lahko pride do nastajanja aerosolov. Vdihavanje aerosolov je lahko škodljivo za zdravje. Da bi lahko določili potrebne ukrepe za zaščito pred vodnimi aerosoli, je treba pred začetkom dela opraviti oceno tveganja glede na površino, ki jo čistite, in glede na okolje. Za zaščito pred vodnimi aerosoli so primerne maske za zaščito dihal razreda FFP2 ali višjega razreda.
- Upoštevajte varnostne predpise, ki veljajo v vaši državi, npr. poklicnih skupnosti, zdravstvenih zavarovalnic, organov za varstvo pri delu in drugih.

Ko naprave ne uporabljate več, jo odložite, tako da ne bo nikogar ogrožala. Napravo zavarujte pred nedovoljeno uporabo, tako da izvlečete omrežni vtič.

Napravo smejo uporabljati samo osebe, ki so bile poučene o njeni uporabi in ravnanju z napravo ali imajo dokazilo, da znajo varno uporabljati napravo.

Napravo smejo uporabljati osebe z omejenimi fizičnimi, senzornimi ali umskimi možnostmi ali s pomanjkljivimi izkušnjami in znanjem, če so nadzorovane in so bile poučene o varnem ravnanju z napravo ter razumejo s tem povezane nevarnosti.

Uporabnik je odgovoren za nesreče ali nevarnosti, ki se zgodijo drugim osebam ali njihovi lastnini.

Kdor prvič dela z napravo: prodajalec ali druga strokovna oseba vam mora razložiti varno uporabo.

Uporaba naprav, ki oddajajo hrup, je lahko na podlagi komunalnih predpisov

časovno omejena. Upoštevajte krajevne predpise.

Pred vsakim začetkom dela preverite brezhibno stanje naprave. Pri tem bodite še posebej pozorni na priključni kabel, omrežni vtič, visokotlačno cev, razpršilno napravo in varnostne naprave.

Nikoli ne delajte s poškodovano visokotlačno cevjo – nemudoma jo zamenjajte.

Napravo uporabljajte le, če so vsi sestavni deli nepoškodovani.

Visokotlačne cevi ne smete povoziti, vleči ali prepogibati.

Visokotlačne cevi ali priključnega kabla ne uporabljajte za vlečenje ali transport naprave.

Visokotlačna cev mora biti atestirana za najvišji dovoljeni obratovalni nadtlak naprave.

Najvišji dovoljeni obratovalni nadtlak, najvišja dovoljena temperatura in datum izdelave so natisnjeni na izolacijskem plašču visokotlačne cevi. Na

armaturah sta označena najvišji dopusten tlak in datum izdelave.

Dodatni pribor in nadomestni deli

! OPOZORILO

- Visokotlačne cevi, armature in priključki igrajo pomembno vlogo pri varnosti naprave. Dovoljena je montaža visokotlačnih cevi, armatur, priključkov in drugega dodatnega pribora, ki ga dovoljuje STIHL za to napravo, ali pa tehnično enakovrednih izdelkov. V primeru vprašanj glede tega se obrnite na strokovnega prodajalca. Uporabljajte le kakovostni dodatni pribor. V nasprotnem primeru lahko pride do nesreč ali poškodb na napravi.
- STIHL priporoča uporabo originalnih delov in dodatnega pribora STIHL. Lastnosti teh so optimalno prilagojene izdelku in potrebam uporabnika.

Ne izvajajte nobenih sprememb na napravi – varnost je lahko tako ogrožena. Za poškodbe oseb in materialno škodo, ki bi nastala zaradi uporabe nedovoljenih priključkov, STIHL ne prevzema nobene odgovornosti.

Telesna primernost

Kdor dela z napravo, mora biti spočit, zdrav in v dobri telesni pripravljenosti. Kdor se iz zdravstvenih razlogov ne sme naprezati, naj mu zdravnik svetuje, ali je delo s to napravo za njega primerno.

Po uživanju alkohola, zdravil ali drog, ki vplivajo na reakcijske sposobnosti, delo z napravo ni dovoljeno.

Področja uporabe

Visokotlačni čistilnik je primeren za čiščenje površin, vozil, strojev, rezervoarjev, fasad, ometov, hleva in za odstranjevanje rje brez prahu in iskrenja.

Uporaba naprave za druge namene ni dovoljena in lahko privede do nesreč ali okvar na napravi.

Naprave ne uporabljajte pri temperaturah okoli ali pod 0 °C (32 °F).

Oblačila in oprema

Nosite obutev z grobim podplatom.

OPOZORILO



Da bi zmanjšali nevarnost poškodb oči, je treba nositi tesno prilagajoča se zaščitna očala v skladu s standardom EN 166. Bodite pozorni na pravilno prileganje zaščitnih očal.

Nosite zaščitno obleko. STIHL priporoča uporabo delovne obleke za zmanjšanje tveganja poškodb pri nenamernem stiku z visokotlačnim curkom.

Transport

Pri transportu v in na vozilih:

- visokotlačni čistilnik v skladu z nacionalnimi predpisi zavarujte pred prevračanjem in poškodbami
- izpraznite posodo za čistilno sredstvo in jo zavarujte pred prevračanjem

Če napravo in dodatni pribor prevažate pri temperaturah okoli ali pod 0 °C (32 °F), priporočamo uporabo sredstva proti zamrzovanju – glejte "Shranjevanje naprave".

Čistilna sredstva

OPOZORILO

- Naprava je bila razvita tako, da lahko uporabite čistilna sredstva, ki jih ponuja ali priporoča proizvajalec.
- Uporabljajte samo čistilna sredstva, ki so dovoljena za uporabo z visokotlačnim čistilnikom. Uporaba neprimernih

čistilnih sredstev ali kemikalij lahko škoduje zdravju, povzroči okvaro naprave in predmeta, ki ga čistite. V primeru vprašanj glede tega se obrnite na strokovnega prodajalca.

- Čistilna sredstva vedno uporabljajte v predpisanem doziranju – upoštevajte ustrezna navodila za uporabo čistilnega sredstva.
- Čistilna sredstva lahko vsebujejo zdravju škodljive (strupene, jedke in dražeče snovi), gorljive in lahko vnetljive snovi. Pri stiku čistilnega sredstva z očmi ali kožo takoj izperite z veliko količino čiste vode. Pri zaužitju takoj poiščite zdravniško pomoč.
Upoštevajte varnostne napotke proizvajalca!

Pred uporabo naprave



Visokotlačnega čistilnika ne priključite neposredno na vodovodno omrežje s pitno vodo.

Visokotlačni čistilnik lahko priključite na vodovodno omrežje samo skupaj s preprečevalnikom povratnega toka – glejte "Posebni pribor".

! OPOZORILO

- Ko voda enkrat steče skozi preprečevalnik povratnega toka, se več ne smatra kot pitna voda.

Naprave nikoli ne uporabljajte z umazano vodo.

Pri nevarnosti umazane vode (npr. peska) morate uporabiti ustrezeni vodni filter.

Pregled visokotlačnega čistilnika

! OPOZORILO

- visokotlačni čistilnik smete uporabljati le, če je v obratovalno varnem stanju in ni poškodovan – **nevarnost nesreče!**
- stikalo naprave se mora dati na rahlo prestaviti v položaj **0**
- stikalo naprave mora biti v položaju **0**

- naprave ne uporabljajte s poškodovano visokotlačno cevjo, brizgalno napravo in varnostnimi napravami
- visokotlačna cev in brizgalna naprava morata biti v brezhibnem stanju (čisti, lahko gibljivi) in pravilno montirani
- za varno vodenje naprave morajo biti ročajji čisti in suhi ter brez olja in umazanije
- ne izvajajte nobenih sprememb na napravah za upravljanje in varnostnih napravah
- napravo zavarujte pred drsenjem in prevračanjem. napravo uporabljajte samo na stabilni in ravni podlagi

Električni priključek

OPOZORILO

Zmanjšanje nevarnosti električnega udara:

- napetost in frekvenca naprave (glejte tipsko tablico) morata biti v skladu z napetostjo in frekvenco omrežja
- preglejte priključni kabel, omrežni vtič in podaljšek kabla glede morebitnih poškodb. Naprave ne uporabljajte s poškodovanim priključnim kablom, podaljškom kabla ali s poškodovanim omrežnim vtičem
- napravo priključite samo na vtičnico, ki je instalirana po predpisih
- izolacija priključnega kabla in kabskega podaljška ter električnih vtičev mora biti brezhibna
- omrežnega vtiča, priključnega kabla in podaljška kabla ter električnih vtičnih spojev nikoli ne prijemajte z mokrimi rokami

OPOZORILO

Priključne kable in kabske podaljške je treba strokovno položiti:

- upoštevajte minimalne premere posameznih kablov – glejte "Električni priključek naprave"
- električni kabel položite in označite tako, da se ne more poškodovati in ogrožati oseb – **nevarnost spotikanja!**
- uporaba neprimernih kabskih podaljškov je lahko nevarna. Uporabljajte samo podaljške kablov, ki so dovoljeni za ta namen, so ustrezno označeni in imajo ustrezen premer
- vtič in priključek kabskega podaljška morata biti zaščiten pred vodo in ne smeta ležati v vodi
- priporočljivo je, da je vtična povezava vsaj 60 mm nad tlemi, npr. z uporabo kabskega bobna
- ne smejo se drgniti ob robove, koničaste ali ostre predmete

- ne smejo se mečkati pod špranjami vrat ali oken
- pri prepletenih kablilih – izvlecite omrežni vtič in razvozlajte kabel
- kabske bobne vedno do konca odvijte, da boste tako preprečili nevarnost požara zaradi pregrevanja

Med uporabo

OPOZORILO

- Nikoli ne sesajte tekočin, ki vsebujejo razredčila ali nerazredčene kisline in topila (npr. bencin, kurilno olje, razredčilo za barve ali aceton). Te snovi poškodujejo material iz katerega je izdelana naprava. Razpršena snov je močno vnetljiva, eksplozivna in strupena.



Pri poškodbah omrežnega priključnega kabla takoj izvlecite omrežni vtič – **življenjsko nevarno zaradi električnega udara!**



Naprave in drugih električnih naprav nikoli ne škropite z visokotlačnim curkom ali z vodno cevjo – **nevarnost kratkega stika!**



Električnih naprav, priključkov in električnih napeljav nikoli ne škropite z visokotlačnim curkom ali z vodno cevjo – **nevarnost kratkega stika!**



Uporabnik naprave ne sme nikoli usmerjati vodnega curka proti samemu sebi ali proti drugim osebam, tudi takrat ne, ko si želi očistiti obleko ali obutev – **nevarnost poškodb!**

Vedno poskrbite za varno in stabilno stojišče.

Napravo uporabljajte samo stoje.

Previdno pri poledici, spolzkem terenu, snegu, ledu, na pobočjih ali na neravnem terenu – **nevarnost zdrsa!**

Visokotlačni čistilnik postavite čim dlje od predmeta, ki ga čistite.

Ne pokrivajte naprave in pazite na zadostno zračenje motorja.

Visokotlačnega vodnega curka ne usmerjajte v živali.

Visokotlačnega vodnega curka ne usmerjajte v nepregledna mesta.

Otroci, živali in gledalci naj se ne zadržujejo v bližini naprave.

Pri samem čiščenju predmeta pazite, da nevarne snovi (npr. azbest, olje) ne pridejo v stik z okoljem. Obvezno upoštevajte ustrezne predpise o varstvu okolja!

Nikoli ne čistite z visokim tlakom površin iz azbestnega cementa. Pri tem se lahko poleg umazanije ločijo nevarne azbestne snovi, ki prodrejo v pljuča. Nevarnost je še posebej velika po osušitvi površine, ki je bila obdelana z visokotlačnim vodnim curkom.

Občutljivih delov iz gume, tkanine ipd. nikoli ne čistite z vrtečim se vodnim curkom npr. z rotacijsko šobo. Pri čiščenju pazite na ustrezno razdaljo med visokotlačno šobo in površino, ki jo čistite. Tako boste preprečili poškodbe predmeta.

Ročica brizgalne pištole mora biti lahko upravljiva in se mora sama pomakniti nazaj v izhodiščni položaj takoj, ko jo izpustite.

Brizgalno napravo primite z obema rokama. Tako boste varno zadržali povratni udarec in vrtilni moment, ki pri brizgalnih napravah z upognjeno brizgalno cevjo dodatno nastopi, ko vklopite vrtljivo šobo.

Visokotlačne cevi ne prepogibajte in ne delajte zank.

Priključnega kabla in visokotlačne cevi ne stiskajte, čez njiju se ne vozite, ju ne vlecite itd., saj ju lahko poškodujete. Prav tako ju zavarujte pred vročino in oljem.

Z visokotlačnim curkom se ne dotikajte priključnega kabla.

Če je bila naprava izpostavljena uporabi, ki ni v skladu s predpisi (npr. sili zaradi udarca ali padca), pred nadaljnjo uporabo obvezno preverite varno in brezhibno delovanje – glejte tudi "Pred uporabo naprave". Še posebej preverite brezhibno delovanje varnostnih naprav. Naprave, ki ni varna za nadaljnjo uporabo, ni dovoljeno uporabljati še naprej. V primeru dvomov nemudoma poiščite pomoč pri pooblaščenem prodajalcu.

Preden zapustite napravo: izklopite napravo – izvlecite električni vtič.

Varnostna naprava

Pri aktiviranju varnostne naprave se nedovoljen visok tlak pomakne nazaj preko prelivnega ventila v sesalni del visokotlačne črpalke. Varnostna naprava je tovarniško nastavljena in je ni dovoljeno prestavljati.

Po delu

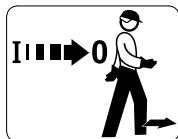

Preden zapustite napravo, jo izklopite!

- izvlecite omrežni vtič iz vtičnice
- odklopite dovodno cev za vodo med napravo in vodovodnim omrežjem

Omrežnega vtiča ne vlecite iz vtičnice za kabel, primite za vtič.

Vzdrževanje in popravila

OPOZORILO



Pred vsakim delom na napravi: izvlecite omrežni vtič iz vtičnice.

- Uporabljajte le kakovostne nadomestne dele. V nasprotnem primeru lahko pride do nesreč ali poškodb na napravi. V primeru dodatnih vprašanj se obrnite na pooblaščenega prodajalca.
- Zaradi preprečevanja nesreč lahko dela na napravi (npr. zamenjavo poškodovanega priključnega kabla) izvaja samo pooblaščen električar.

Plastične dele očistite s krpo. Ostra in močna čistila lahko poškodujejo plastiko.

Po potrebi očistite režo za hladen zrak v ohišju motorja.

Napravo redno vzdržujte. Izvajajte le vzdrževalna dela in popravila, ki so opisana v navodilih za uporabo. Vsa preostala dela naj opravi pooblaščen prodajalec.

STIHL priporoča uporabo originalnih nadomestnih delov. Lastnosti le-teh so optimalno prilagojene napravi in potrebam uporabnika.

STIHL priporoča, da vzdrževalna dela in popravila izvaja samo pooblaščen prodajalec STIHL. Pooblaščenim STIHL-ovim prodajalcem ponujamo redna šolanja in tehnične informacije.

Sestavljanje naprave

Pred prvo uporabo morate na napravo montirati različne dele dodatnega pribora.

Nosilec brizgalne naprave

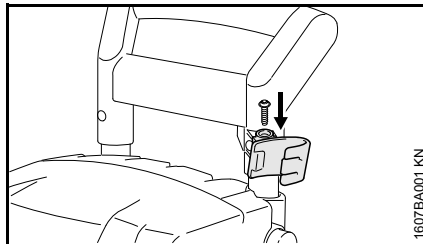

- potisnite zgornji nosilec v priključek na ročaju in ga pritrdite z vijakom

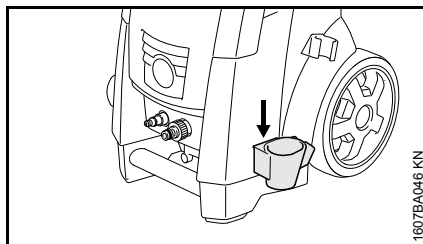

- potisnite spodnji nosilec v priključek na ohišju, dokler se ne zaskoči

Priključni nastavek na dovodu vode

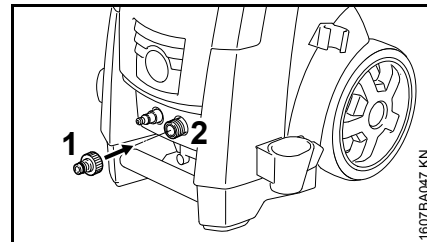

- na dovodu vode (2) odvijte priključni nastavek (1) in ga ročno pritegnite

Predal za shranjevanje šob

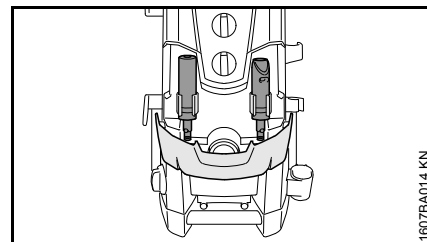

- odprite loputo – na nosilcih lahko shranite rotacijsko šobo in šobo za ploščati curek

Nosilec visokotlačne cevi RE 143, RE 163

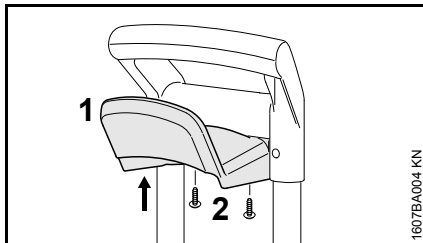

- namestite nosilec (1) visokotlačne cevi na spodnji strani ročaja in ga pritrdite z vijaki (2)

Ročica navijalnega bobna RE 143 PLUS, RE 163 PLUS

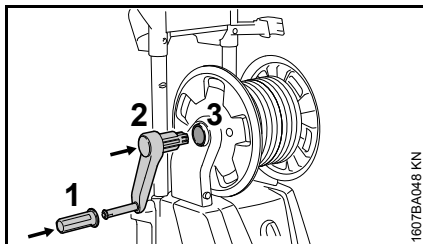

- vrtljivi ročaj (1) nataknete na ročico (2)
- ročica (2) mora zaskočiti v nastavku (3) navijalnega bobna

Shranjevanje dodatnega pribora

Čistilno iglo in dodatni pribor lahko shranite neposredno na napravi – glej "Pomembni sestavni deli".

Nosilec kasete ploščate cevi

Kaseta ploščate cevi je glede na državo priložena ob dobavi ali pa na voljo kot posebni pribor.

Nosilec kasete ploščate cevi je pri vseh izvedbah priložen ob dobavi in se lahko montira po potrebi.

Montaža nosilcev pri izvedbah s priloženo kaseto ploščate cevi

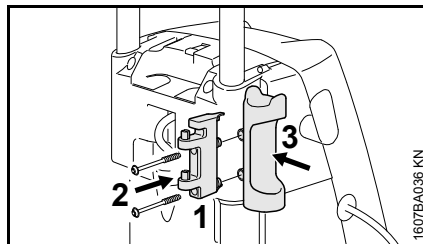

- nosilec za kaseto ploščate cevi (1) pritrdite s priloženimi vijaki (2) na nosilec brizgalne cevi (3)

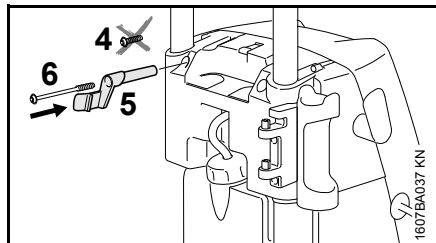

- odvijte vijak (4)
- zaskočko za kaseto ploščate cevi (5) pritrdite s priloženim vijakom (6)

Montaža nosilcev pri izvedbah brez priložene kasete ploščate cevi

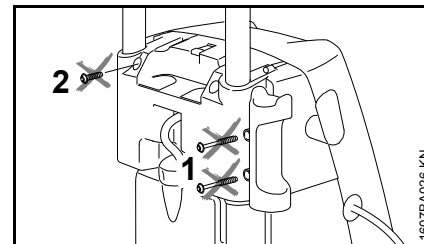

- odvijte vijake (1) iz nosilca brizgalne pištole
- odvijte vijak (2)

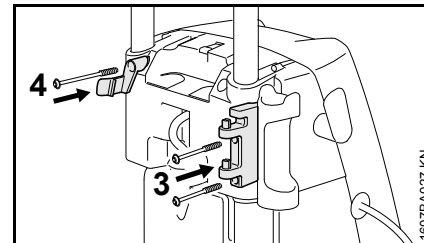

- pritrdite nosilec za kaseto ploščate cevi s priloženimi vijaki (3)
- pritrdite zaskočko za kaseto ploščate cevi s priloženimi vijaki (4)

Transport naprave

Po višini nastavljev ročaj

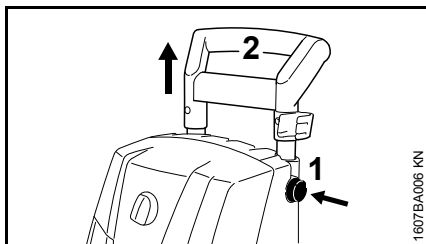

- pritisnite gumb (1) in potegnite ročaj (2) navzgor do naslona
- spustite gumb in ponovno povlecite/potisnite ročaj, dokler se teleskopsko vodilo ne zaskoči

Transportni ročaj

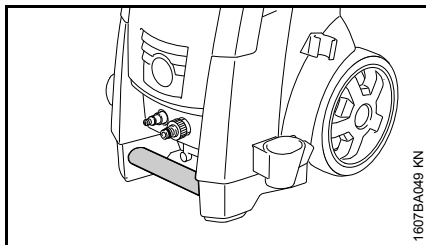

S pomočjo transportnega ročaja lahko prenašate napravo.

Montaža, demontaža brizgalne cevi

Brizgalna cev

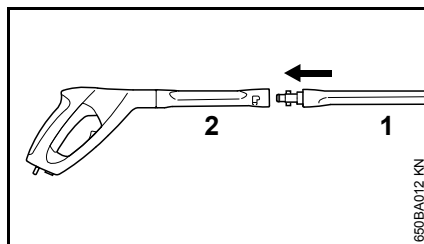

- potisnite brizgalno cev (1) v sprejem brizgalne pištole (2), jo zavrtite za 90° in jo zatakните

demontaža

- potisnite brizgalno cev (1) v sprejem brizgalne pištole (2), jo zavrtite za 90° in jo potegnite iz nastavka

Šoba

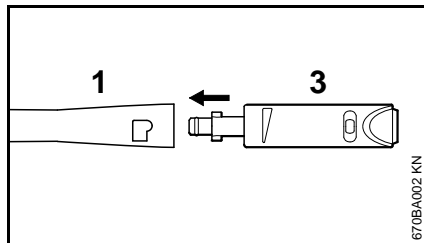

- potisnite šobo (3) v priključek brizgalne cevi (1)
- držite šobo (3) pritisnjeno in jo za blokado zvrтите za 90°

demontaža

- pritisnite šobo (3) v priključek in jo za deblokado zavrčite za 90°

Montaža, demontaža visokotlačne cevi

RE 143, RE 163

Montaža visokotlačne cevi

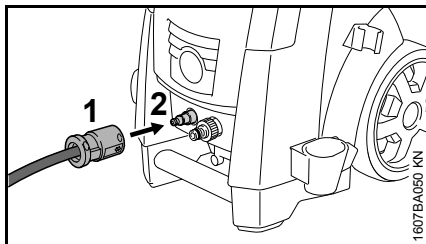

- potisnite priključek (1) na priključni nastavek (2)

Demontiranje visokotlačne cevi

- povlecite za priključek (1), da sprostite visokotlačno cev, in ga povlecite s priključnega nastavka (2)

RE 143 PLUS, RE 163 PLUS

Visokotlačna cev je že priključena.

Demontiranje visokotlačne cevi

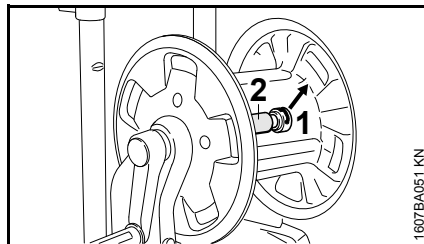

- izvlecite vzmetni vtič (1) in iz priključnega nastavka potegnite visokotlačno cev (2)

Montaža visokotlačne cevi

- potisnite visokotlačno cev (2) na priključek navijalnega bobna cevi
- vtaknite vzmetni vtič (1) v priključni nastavek

Visokotlačna cev na brizgalni pištoli

Montaža

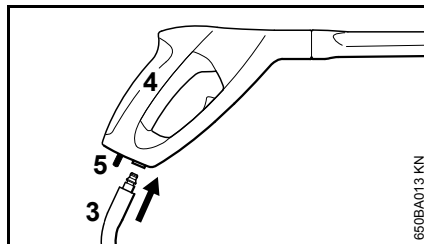

- potisnite priključek visokotlačne cevi (3) v sprejem priključek pištrole (4), dokler se ne zaskoči

Demontaža

- aktivirajte zaporno ročico (5) in potegnite visokotlačno cev (3) iz priključka brizgalne pištrole

Podaljšek visokotlačne cevi

Vedno uporabljajte samo en podaljšek visokotlačne cevi – glej "Posebni pribor"

Ureditev oskrbe z vodo

- priključite gibko cev za vodo

Gibko cev za vodo pred priključitvijo na napravo splaknite z vodo, da v napravo ne zaide pesek in drugi delci umazanije ter da se gibka cev za vodo odzrači.

Premer gibke cevi za vodo:	1/2"
Dolžina gibke cevi za vodo:	min. 10 m (zaradi prestrezanja tlačnih impulzov) maks. 25 m

Priključitev cevi

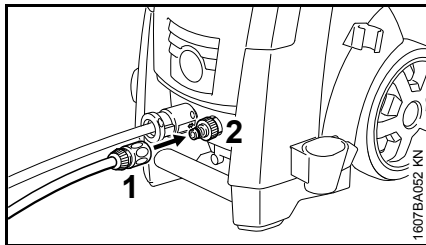

- potisnite spojko (1) na cevni priključek (2)
- odprite pipo za vodo

Za odzračenje sistema:

- brizgalno pištolo (brez montirane brizgalne cevi) pritiskajte tako dolgo, dokler iz nje ne teče enakomeren curek vode

Priključitev ploščate cevi*

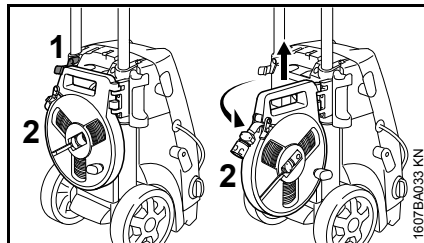

- pritisnite zaskočko (1) in odstranite kaseto ploščate cevi (2)
- odstranite kaseto ploščate cevi (2) iz nosilca v smeri navzgor

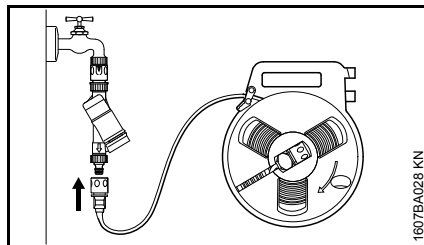

- priključite ploščato cev na vodovodno pipo

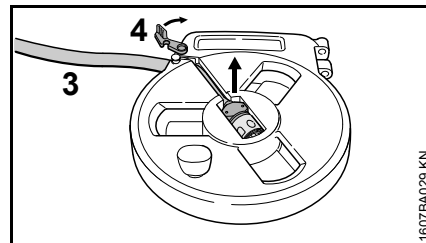

- ploščato cev (3) odvijte do konca iz kasete
- odprite zapah (4) in vzemite ven zaključek cevi s priključkom
- položite ploščato cev brez gub ali zank

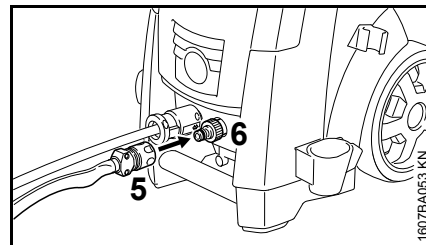

- potisnite spojko (5) na cevni priključek (6)
- odprite pipo za vodo

* glede na državo je lahko na voljo ob dobavi ali pa kot posebni pribor

Priključitev na vodovodno omrežje s pitno vodo

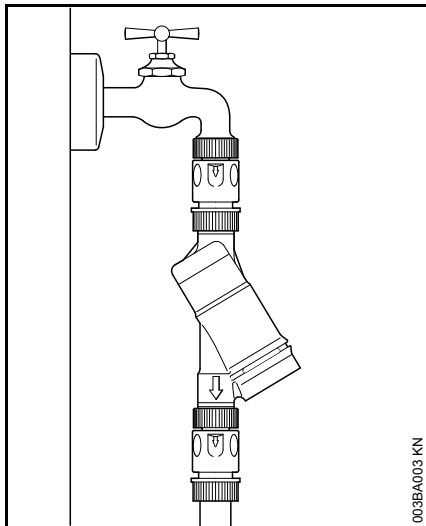

Pri priključitvi na vodovodno omrežje s pitno vodo je treba med pipo in cev instalirati preprečevalnik povratnega toka. Izvedba preprečevalnika povratnega toka mora ustrezati nacionalnim predpisom.

Ko voda enkrat steče skozi preprečevalnik povratnega toka, se več ne smatra kot pitna voda.

Za preprečevanju povratnega toka vode iz visokotlačnega čistilnika v omrežje s pitno vodo je potrebno upoštevati predpis lokalnega vodovodnega podjetja.

Ureditev breztladne oskrbe z vodo

Visokotlačni čistilnik se lahko za sesanje uporablja samo s sesalnim kompletom (posebni pribor).

OBVESTILO

Načeloma se priporoča uporaba vodnega filtra.

- priključite napravo na vodovod in jo na kratko zaženite v skladu z navodili za uporabo
- izklopite napravo
- demontirajte brizgalno napravo iz visokotlačne cevi
- odvijte cevni priključek s priključka za vodo
- na priključek za vodo priključite sesalni komplet s priloženim priključkom

Obvezno uporabite priključek, ki je priložen v sesalnem kompletu. Cevne priključke, ki so serijsko priloženi visokotlačnemu čistilniku, pri sesanju ne tesnijo in zato niso primerni za sesanje vode.

- napolnite sesalno cev z vodo in potopite sesalno glavo sesalne cevi v zbiralnik vode – **ne uporabljajte umazane vode**
- držite visokotlačno cev z roko navzdol
- vklopite napravo
- počakajte, da začne iz visokotlačne cevi prihajati enakomeren vodni curek

- izklopite napravo
- priključite brizgalno napravo
- vklopite napravo in pri tem držite brizgalno pištolo odprto
- večkrat na kratko vklopite brizgalno pištolo, da se naprava čimprej prezrači

Električni priključek naprave

Napetost in frekvenca naprave (glej tipsko tablico) morata biti v skladu z napetostjo in frekvenco omrežnega priključka.

Minimalna zaščita omrežnega priključka mora biti izvedena v skladu z navedbami v tehničnih podatkih – glej "Tehnični podatki".

Naprava mora biti na napetostno omrežje priključena preko zaščitnega stikala za okvarni tok, ki prekine dovod toka, če diferenčni tok do zemlje prekorači 30 mA za 30 ms.

Omrežni priključek mora ustrezati predpisom IEC 60364-1 ter predpisom, ki veljajo v vaši državi.

Pri vklopu naprave lahko pojav napetostnih nihanj zaradi trenutnih neugodnih pogojev električnega omrežja (visoka omrežna impedanca) vpliva na druge električne uporabnike. Pri omrežnih impedancah manjših od 0,15 Ω ni pričakovati motenj.

Podaljšek kabla mora glede na omrežno napetost in dolžino napeljave imeti spodaj naveden minimalni premer.

dolžina kabla	minimalni premer
220 V – 240 V:	
do 20 m	1,5 mm ²
20 m do 50 m	2,5 mm ²

Priključitev na omrežno vtičnico

Pred priključitvijo na električno napajanje preverite, ali je naprava izklopljena – glej "Izklop naprave"

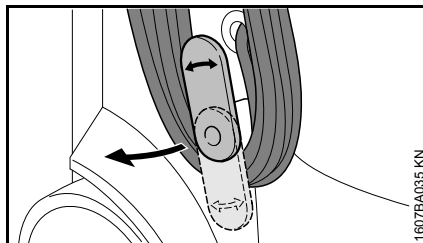

- obrnite spodnji nosilec navzgor in snemite priključni kabel
- vtaknite omrežni vtič naprave ali vtič kableskega podaljška v vtičnico, ki mora biti instalirana po predpisih

Vklop naprave

- odprite pipo za vodo

OBVESTILO

Vklopite napravo le ob priključeni vodovodni cevi in odprti vodovodni pipi. V nasprotnem primeru pride zaradi pomanjkanja vode do okvare na napravi.

- odvijte visokotlačno cev do konca

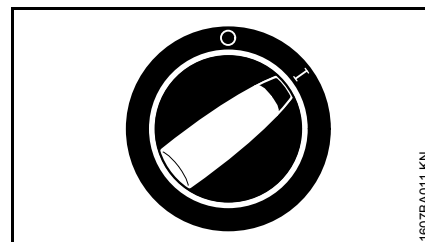

- obrnite stikalo naprave v položaj I – naprava je v pripravljenosti (standby)

Uporaba

Upravljanje brizgalne pištole

- brizgalno pištolo usmerite na predmet, ki ga želite očistiti – **nikoli ne usmerjajte v ljudi!**
- pri zagonu naprave držite rotacijsko šobo, če je uporabljena, obrnjeno navzdol

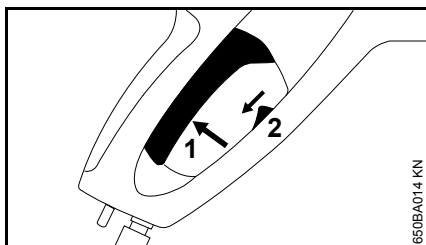

- potisnite varnostno ročico (2) navzdol – ročica (1) se odpahne
- potisnite ročico (1) do konca

Ko izpustite ročico, se motor izklopi.

Stanje pripravljenosti

OBVESTILO

Naprave v stanju pripravljenosti ne uporabljajte več kot 5 minut. Pri prekinitvah dela, ki so daljše od 5 minut, pri odmorih med delom in ko naprava ni nadzorovana, je treba napravo izklopiti na glavnem stikalu – glej "Izklop naprave".

Visokotlačna cev

OBVESTILO

Visokotlačne cevi ne prepegibajte in ne delajte zank.

Na visokotlačno cev ne postavljajte težkih predmetov in pazite, da je ne povozite z vozilom.

Reguliranje tlaka/pretoka

Na visokotlačni črpalki lahko prilagodite delovni tlak in količino vode za daljši čas in glede na predmet, ki ga čistite.

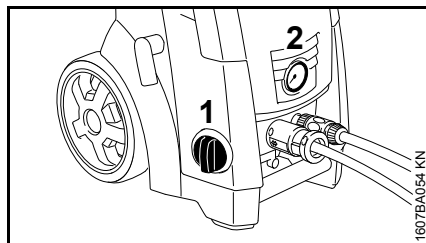

- vrtljiv gumb (1) vrtite v smeri urinega kazalca, da povečate delovni tlak in količino vode
- vrtljiv gumb (1) vrtite v nasprotni smeri urinega kazalca, da zmanjšate delovni tlak in količino vode
- manometer (2) prikazuje tlak v visokotlačni črpalki

Mešanje čistilnega sredstva

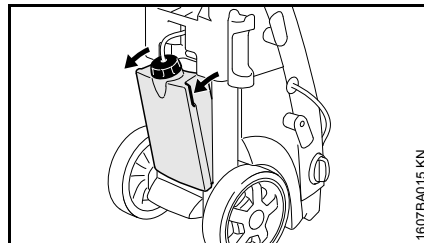

- primite posodo za čisto za oba ročaja in jo potegnite ven do naslona
- odvijte pokrov s sesalno cevjo iz odprtine za polnjenje posode za čisto
- v posodo za čisto napolnite po navodilih razredčeno STIHL-ovo čisto
- odprtino za polnjenje posode za čisto zaprite s pokrovom
- pritiskajte ob posodo za čisto, dokler se ne zaskoči v ohišju

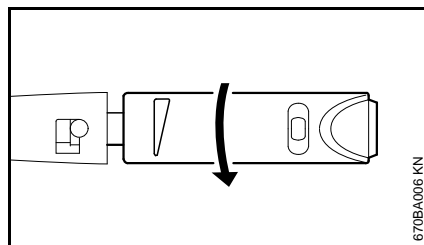

- vrtite nastavitveno cevko v smeri puščice do naslona (obratovanje pod nizkim tlakom)

Čisto se lahko vsesava samo pod nizkim tlakom.

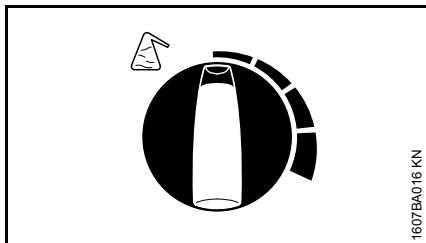

- nastavite količino čistila z dozirno ročico

Dozirna ročica v levo: 0 % (min)

Dozirna ročica v desno: 5 % (maks)

- čistilno sredstvo nanašajte od spodaj navzgor

Čistilna sredstva se ne smejo zasušiti na predmetu, ki ga čistite.

Če ne želite več dodajati čistila:

- postavite dozirno ročico na 0 % (min)
- pustite visokotlačni čistilnik delovati še kratek čas z odprto brizgalno pištolo, dokler čistilo več ne izstopa iz šobe

Pri priključenem podaljšku visokotlačne cevi sesanje čistila iz posode za čistilo ni možno.

Montaža in demontaža posode za čistilo

Posodo za čistilo lahko snamete iz naprave, npr. za praznjenje ali čiščenje.

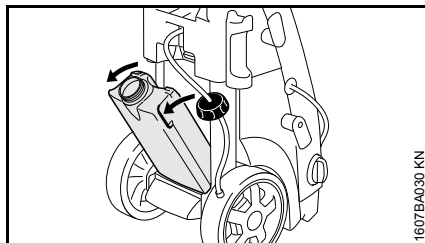

- primite posodo za čistilo za oba ročaja, jo odprite preko naslona in potegnite iz ohišja
- odvijte pokrov s sesalno cevjo iz odprtine za polnjenje posode za čistilo

Sesalno cev lahko za shranjevanje potisnete v ohišje visokotlačnega čistilnika.

Montaža

- vstavite posodo za čistilo v priključka na dnu ohišja
- pritiskajte ob posodo za čistilo, dokler se ne zaskoči v ohišju

Po delu

- posodo za čistilo izpraznite in sperite s čisto vodo
- sesalno cev potopite v čisto vodo
- pritiskajte brizgalno pištolo in sperite ostanke čistilnega sredstva

Sesanje čistila iz ločene posode

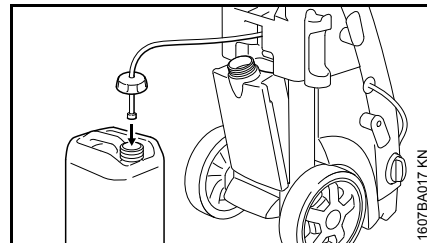

- odprite posodo za čistilo
- odvijte pokrov s sesalno cevjo iz odprtine za polnjenje posode za čistilo
- privijte pokrov s sesalno cevjo na ločeno posodo s čistilom

Pokrov ima standardni navoj in je primeren za posode s čistilom, ki so trenutno na tržišču.

- potisnite sesalno cev čim dlje v posodo s čistilom

Natančen izračun, nastavitve koncentracije čistila

Pri nekaterih čistilih je potrebno zelo natančno nastaviti koncentracijo. V tem primeru izmerite pretok in porabo vode s pomočjo čistila.

- nastavite nastavitveno cevko na šobi na obratovanje pod nizkim tlakom – kot je bilo predhodno opisano
- postavite dozirno ročico za čistilo na "0 % (min)"
- držite brizgalno pištolo v primerno in prazno posodo (> 20 l) in jo vklopite za natančno 1 minuto

- izmerite količino vode "Q" v posodi
- napolnite 2 litra čistila v predpisani koncentraciji v primerno posodo (z lestvico od 0,1 l) – STIHL priporoča uporabo STIHL-ovega čistila
- držite sesalno cev v posodo
- nastavite dozirno ročico na zeleno koncentracijo čistila: 0 % (min) do 5 % (maks)
- držite brizgalno pištolo v primerno in prazno posodo (> 20 l) in jo vklopite za natančno 1 minuto
- na lestvici odčitajte porabo čistila "QR"

Izračun dejanske koncentracije čistila:

$$\frac{QR}{Q} \times V = \text{koncentracija}$$

- QR = količina porabljenega čistila (v l/min)
- Q = količina vode brez čistila (v l/min)
- V = razredčeno čistilo (v %)

Če dejanska koncentracija odstopa od zelene, morate popraviti nastavitvev dozirne ročice, po potrebi ponovite meritve.

Izračun razredčenega čistila v %

Če razredčeno čistilo ni navedeno kot vrednost v %, lahko to izračunate z naslednjo tabelo:

Razmerje-vrednost

1:1	=	50 %
1:2	=	33,3 %

1:3	=	25 %
1:5	=	16,6 %
1:10	=	9 %

Primer:

Izračun razmerje-vrednost 1:2

- A = 1
- B = 2

$$\frac{A}{(A + B)} \times 100 = \text{vrednost v \%}$$

$$\frac{1}{(1 + 2)} \times 100 = 33,3 \%$$

Napotki za delo

Informacije in primeri uporabe v nadaljevanju vam bodo olajšali delo in vam pomagali doseči optimalni rezultat čiščenja.

Delovni tlak in pretok vode

Višji tlak bolje sprosti umazanijo. Čim večji je pretok vode, tem bolje bo umazanija odstranjena.

Občutljive dele in površine (npr. avtomobilski lak, guma) je treba čistiti z nizkim tlakom ali z večje oddaljenosti, da preprečite poškodbe. Za čiščenje vozila zadostuje tlak 100 barov.

Šobe

Delo s šobo za ploščati curek

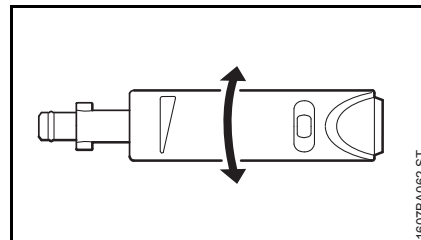

Univerzalna uporaba – za čiščenje delov in (občutljivih) površin.

Tlak vodnega curka lahko na šobi za ploščati curek nastavljate brezstopenjsko.

Kot vodnega curka 15°, maksimalni učinek pri razdalji približno 7 cm.

Področja uporabe:

- čiščenje vozil in strojev
- čiščenje tal in površin
- čiščenje streh in fasad

Delo z rotacijsko šobo

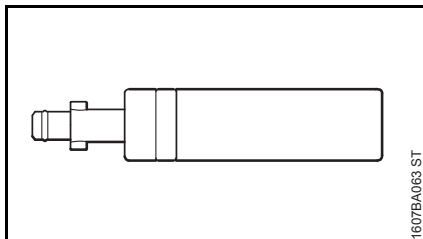

Šoba z rotacijskim curkom. Za odstranjevanje trdovratnih umazanij na trpežnih površinah. Najboljši učinek dosežete pri razdalji 10 cm.

Delo brez šobe

Brizgalno napravo lahko uporabljate pri nizkem tlaku tudi brez šobe, npr. za spiranje z večjo količino vode.

Čiščenje močno umazanih površin

Močno umazane površine pred čiščenjem namočite z vodo.

Čistilna sredstva

Čistilna sredstva izboljšajo učinek čiščenja. S primernim časom učinkovanja (odvisno od uporabljenega čistilnega sredstva) se učinek čiščenja izboljša.

Čistilna sredstva vedno uporabljajte v predpisanem doziranju in upoštevajte ustrezna navodila za uporabo čistilnega sredstva.

Čistilno sredstvo nanašajte od spodaj navzgor in ne dovolite, da bi se vam posušilo.

Največji učinek dosežete pri razdalji 1 m.

Mehansko čiščenje

Z uporabo dodatne opreme, npr. rotacijske šobe ali krtače, lahko bolje odstranite močno sprijete plasti umazanije.

Izklop naprave

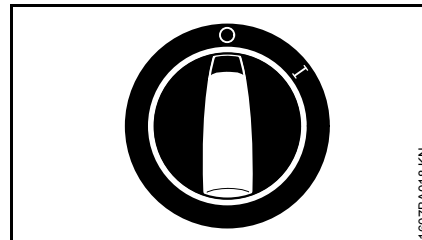

- obrnite stikalo naprave v položaj **0** in zaprite vodovodno pipo
- pritiskajte brizgalno pištolo, dokler iz nje voda le še kaplja (naprava sedaj ni več pod tlakom)
- izpustite ročico

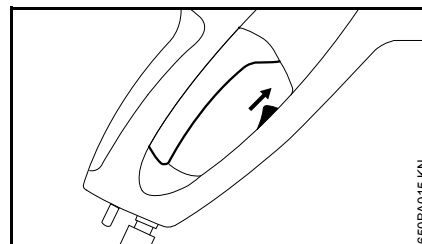

- potisnite varnostno ročico brizgalne pištole navzgor – brizgalna pištola se blokira, tako preprečite nenameren vklop naprave

Po končanem delu

- izvlecite omrežni vtič iz vtičnice
- odstranite cev z vodovodne pipe in naprave

Spiranje šobe

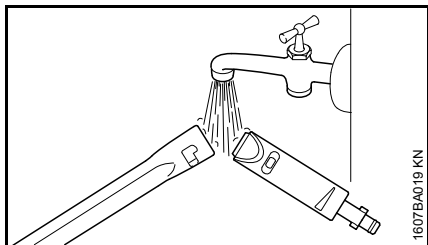

- sperite zapah brizgalne cevi in šobo z vodo, da preprečite odlaganje usedlin

Izvedbe s kaseto za ploščato cev*

- preostalo vodo izpraznite iz ploščate cevi
- razprostrite ploščato cev, da ne bo nagubana in da bo brez zank

* glede na državo je lahko na voljo ob dobavi ali pa kot posebni pribor

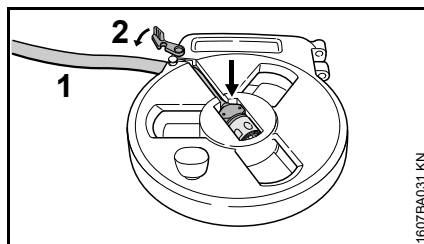

- položite priključek v sprejem in potegnite ploščato cev (1) skozi odprtino
- zaprite zapah (2)

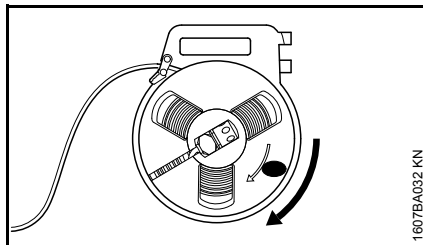

- navijte ploščato cev

Navijanje priključnega kabla

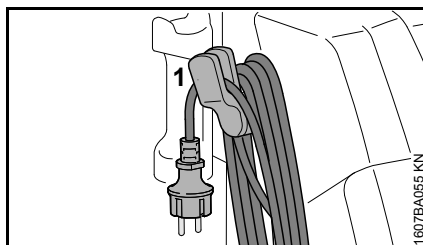

- navijte priključni kabel in ga pritrdite na držalo (1)

Navijanje visokotlačne cevi in shranjevanje brizgalne naprave

RE 143, RE 163

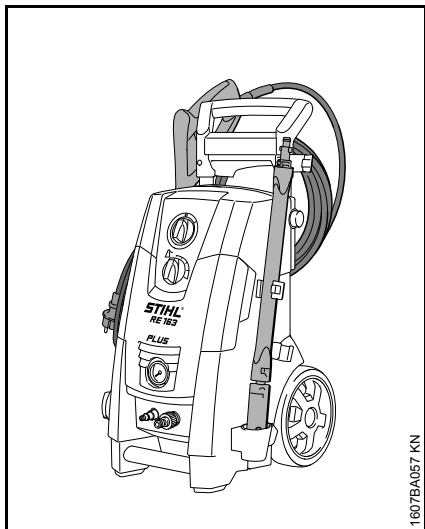
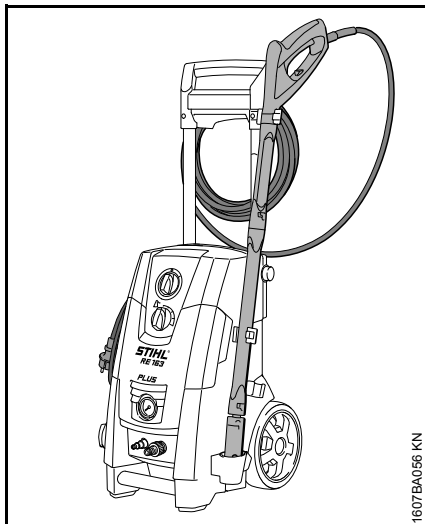

RE 143 PLUS, RE 163 PLUS

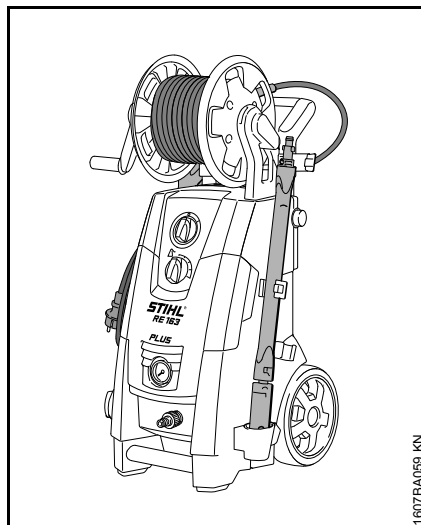
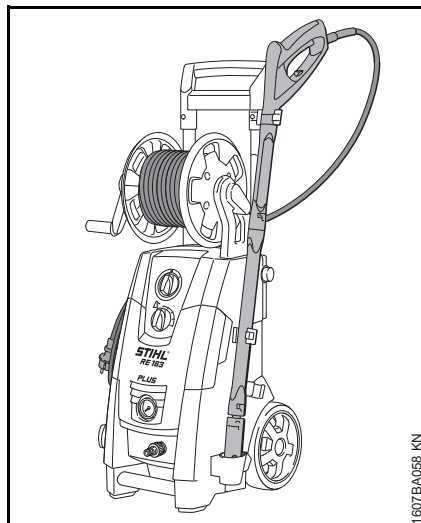

Shranjevanje naprave

Napravo shranjujte v suhem prostoru, ki je zaščiten proti zmrzovanju.

V primeru, ko zaščita pred zmrzaljo ni zagotovljena, je potrebno v črpalko napolniti antifriz na bazi glikola – kot pri avtomobilih:

- Potopite dovodno cev v posodo z antifrizom
- V isto posodo potopite brizgalno pištolo brez razpršilne cevi
- Vklonite napravo in pri tem držite brizgalno pištolo odprto
- Brizgalno pištolo držite odprto tako dolgo, dokler iz nje ne teče enakomeren curek
- Preostanek sredstva proti zmrzovanju shranite v zaprti posodi

Zagon po daljšem skladiščenju

Pri daljšem času skladiščenja se lahko v črpalki nakopičijo mineralne odpadne snovi. Zaradi tega motor dela slabo ali pa sploh ne.

- priključite napravo na vodovodno pipo in jo temeljito sperite z vodo. Pri tem ne priklaplajte omrežnega vtiča
- priključite omrežni vtič v vtičnico
- vklopite napravo in pri tem držite brizgalno pištolo odprto

Napotki za vzdrževanje in nego

Naslednji podatki se nanašajo na normalne razmere pri uporabi. Pri daljših dnevni delovnih časih je potrebno navedene časovne razmake ustrezno skrajšati. Pri občasni uporabi se lahko časovne razmake ustrezno podaljša.		pred vsako uporabo	po končanem delu oz. dnevno	mesečno	pri poškodbah	po potrebi
Celoten stroj	vizualni pregled (stanje, tesnenje)	X				
	očistite		X			X
Priključki na visokotlačni cevi	očistite		X			X
	namastite					X
Vtič priključka brizgalne cevi in objemka priključka brizgalne pištole	očistite	X				X
Cedilo za pretok vode v visokotlačnem vходу	očistite			X		X
	zamenjajte				X	
Visokotlačna šoba	očistite		X			
	zamenjajte				X	
Prezračevalne odprtine	očistite					X
Podstavne noge	preverite					X
	zamenjajte				X	

Vzdrževanje

Pred čiščenjem in vzdrževanjem naprave vedno izvlecite vtič iz električnega omrežja.

Za brezhibno delovanje naprave vam priporočamo, da pri vsaki uporabi naprave opravite naslednje:

- vodno cev, visokotlačno cev, brizgalno cev in priključke pred uporabo temeljito sperite z vodo
- iz priključkov odstranite pesek in prah

Čiščenje šobe

Posledica zamašene šobe je previsok pritisk v črpalki. Zaradi tega jo morate nemudoma očistiti.

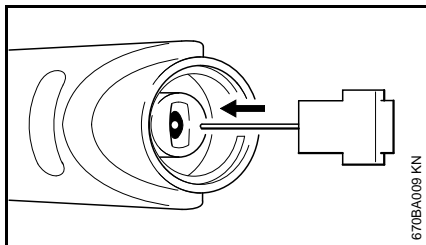

- izklopite napravo
- pritiskajte brizgalno pištolo, dokler iz nje voda le še kaplja – naprava sedaj ni več pod tlakom
- odstranite šobo
- očistite šobo s čistilno iglo



OBVESTILO

Šobo čistite samo, ko je demontirana

- sperite šobo od spredaj z vodo

Čiščenje cedila za pretok vode

Cedilo za pretok vode očistite enkrat mesečno ali po potrebi.

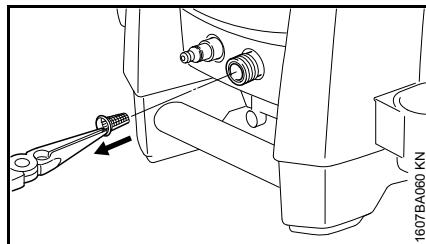

- odvijte priključek cevi
- s pomočjo klešč previdno izvlecite cedilo in ga splaknite z vodo
- pred ponovno montažo preverite, ali je cedilo brezhibno – poškodovano cedilo zamenjajte

Čiščenje prezračevalnih odprtín

Naprava naj bo vedno čista, da je na odprtinah naprave omogočen vstop in izstop zraka za hlajenje.

Mazanje priključkov

Priključke na brizgalni pištoli za priključitev visokotlačne cevi in brizgalne cevi po potrebi namastite.

Zmanjševanje obrabe in preprečevanje poškodb

Upoštevanje navedb v teh navodilih za uporabo preprečuje prekomerno obrabo in poškodbe na napravi.

Uporaba, vzdrževanje in shranjevanje naprave mora biti izvedeno skrbno, kot je to opisani v teh navodilih za uporabo.

Za vso nastalo škodo, ki bi nastala zaradi neupoštevanja varnostnih napotkov, navodil za uporabo in napotkov za vzdrževanje, odgovarja uporabnik sam. To velja še posebej za:

- s strani proizvajalca STIHL nedovoljenih sprememb na izdelku
- uporabo dodatnega pribora, ki ga ne dovoljuje STIHL, je neustrezno ter kakovostno manjvredno
- uporabo naprave, ki ni v skladu s predpisi
- uporabo naprave za športne in tekmovalne prireditve
- poškodbe, ki so posledica nadaljnje uporabe že poškodovanih delov naprave
- poškodbe zaradi zmrzali
- poškodbe, ki so posledica oskrbe z napačno el. napetostjo
- poškodbe zaradi slabe oskrbe z vodo (npr. premer dovodne cevi je premajhen)

Vzdrževalna dela

Vsa vzdrževalna dela, ki so opisana v poglavju "Napotki za vzdrževanje in nego" je potrebno izvajati redno. V

kolikor ta vzdrževalna dela ne more izvesti uporabnik sam, je potrebno pooblastiti pooblaščenega STIHL-ovega prodajalca.

STIHL priporoča izvajanje vzdrževalnih del in popravil izključno s strani pooblaščenega prodajalca STIHL. Pooblaščenim prodajalcem STIHL ponujamo redna šolanja in tehnične informacije.

V primeru, da se ta dela ne izvedejo pravočasno ali pa se ne izvedejo strokovno lahko nastane škoda, za katero je odgovoren uporabnik sam. Sem spadajo poškodbe, kot so:

- poškodbe sestavnih delov naprave kot posledica nepravočasnega in nepravilnega servisiranja
- korozija in druge poškodbe, ki so posledica nepravilnega shranjevanja naprave
- poškodbe na napravi kot posledica uporabe nekakovostnih in manjvrednih nadomestnih delov

Obrabni deli

Nekateri deli visokotlačnega čistilnika se normalno obrabljajo kljub pravilni uporabi in jih je treba glede na vrsto in trajanje uporabe pravočasno zamenjati. Sem spadajo:

- visokotlačne šobe
- visokotlačne cevi

Pomembni sestavni deli

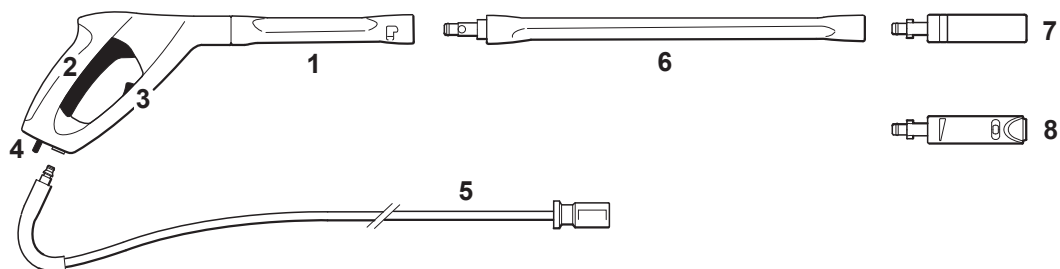

RE 143, RE 163

RE 143 PLUS, RE 163 PLUS

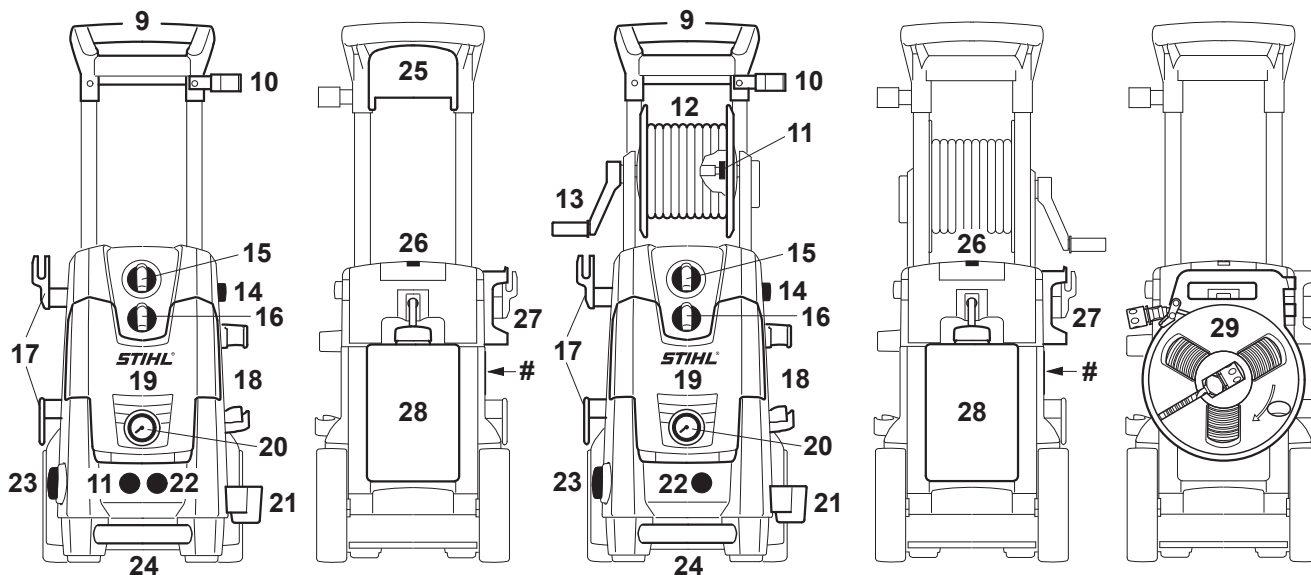

1607BA061 KN

- 1 Brizgalna pištola
- 2 Ročica
- 3 Varnostna ročica
- 4 Vzmetni gumb
- 5 Visokotlačna cev
- 6 Brizgalna cev
- 7 Rotacijska šoba
- 8 Nastavljiva visokotlačna šoba
- 9 Ročaj
- 10 Zgornji nosilec brizgalne naprave
- 11 Prikluček za visokotlačno cev
- 12 Navijalni boben cevi
- 13 Ročica navijalnega bobna
- 14 Gumb za nastavitve višine ročaja
- 15 Stikalo naprave
- 16 Vrtljivi gumb za doziranje čistila
- 17 Nosilec priključnega kabla
- 18 Nosilec posebnega pribora, kot je npr. rotacijska krtača
- 19 Predal za shranjevanje šob
- 20 Manometer
- 21 Spodnji nosilec brizgalne naprave
- 22 Prikluček za vodo
- 23 Vrtljivi gumb regulacije tlaka/pretoka
- 24 Transportni ročaj
- 25 Držalo cevi
- 26 Čistilna igla
- 27 Držalo brizgalne pištole
- 28 Posoda za čistilo
- 29 Kaseta ploščate cevi (glede na državo je lahko priložena ob dobavi ali pa na voljo kot posebni pribor)
- # Tipska tablica

Tehnični podatki

Podatki o elektriki

RE 143, RE 143 PLUS

Podatki o elekt-ričnem priključku:	230 V / 1~ / 50 Hz ^{1), 4)} 220 V / 1~ / 50 Hz ²⁾ 220 V / 1~ / 60 Hz ³⁾
Moč:	2,9 kW ^{1) 3)} 2,2 kW ²⁾ 2,8 kW ⁴⁾
Sprejemni tok:	12,6 A ¹⁾ 10 A ²⁾ 13,2 A ³⁾ 12,2 A ⁴⁾
Instalacijski odklopnik, inerten (karakteristika "C" ali "K"):	13 A ^{1) 2) 4)} 15 A ³⁾
Razred zaščite:	I
Vrsta zaščite:	IP X5
1)	230 V / 50 Hz izvedba
2)	220 V / 50 Hz izvedba
3)	220 V / 60 Hz izvedba
4)	230 V / 50 Hz izvedba GB

RE 163, RE 163 PLUS

Podatki o elekt-ričnem priključku:	230 V / 1~ / 50 Hz 230 V - 240 V / 1~ / 50 Hz ⁵⁾
Moč:	3,3 kW 2,4 kW ⁵⁾
Sprejemni tok:	14,3 A 10 A ⁵⁾

Instalacijski odklopnik, inerten (karakteristika "C" ali "K"):	16 A 10 A ⁵⁾
Razred zaščite:	I
Vrsta zaščite:	IP X5
5)	230 V - 240 V / 50 Hz izvedba

Podatki o hidravliki

RE 143, RE 143 PLUS

Delovni tlak:	14 MPa ¹⁾ (140 barov) 12 MPa ²⁾ (120 barov) 12,2 MPa ³⁾ (122 barov) 12,8 MPa ⁴⁾ (128 barov)
Maks. dovoljen tlak:	15 MPa (150 barov)
Maks. tlak dotoka vode:	1 MPa (10 barov)
Maks. pretok vode:	610 l/h ^{1) 4)} 520 l/h ²⁾ 700 l/h ³⁾
Pretok vode v skladu s standardom EN 60335-2-79:	540 l/h ¹⁾ 470 l/h ²⁾ 660 l/h ³⁾ 570 l/h ⁴⁾
Maks višina sesanja:	0,5 m
Maks. temperatura dotoka vode	
Obratovanje pod tlakom:	60 °C
Breztljučno obratovanje:	20 °C

Maks. sila povratnega udara:	25,1 N ¹⁾ 20,2 N ²⁾ 28,6 N ³⁾ 25,3 N ⁴⁾
------------------------------	--

- 1) 230 V / 50 Hz izvedba
2) 220 V / 50 Hz izvedba
3) 220 V / 60 Hz izvedba
4) 230 V / 50 Hz izvedba GB

RE 163, RE 163 PLUS

Delovni tlak:	15 MPa (150 barov) 12 MPa ⁵⁾ (120 barov)
Maks. dovoljen tlak:	16 MPa (160 barov)
Maks. tlak dotoka vode:	1 MPa (10 barov)
Maks. pretok vode:	650 l/h 520 l/h ⁵⁾
Pretok vode v skladu s standardom EN 60335-2-79:	570 l/h 470 l/h ⁵⁾
Maks. višina sesanja:	0,5 m
Maks. temperatura dotoka vode	
Obratovanje pod tlakom:	60 °C
Breztlčno obratovanje:	20 °C
Maks. sila povratnega udara:	27,4 N 20,2 N ⁵⁾
⁵⁾	230 V - 240 V / 50 Hz izvedba

Mere**RE 143, RE 163**

Dolžina približno:	386 mm
Širina približno:	377 mm
Višina približno:	711 mm

RE 143 PLUS, RE 163 PLUS

Dolžina približno:	386 mm
Širina približno:	377 mm
Višina približno:	787 mm

Teža**RE 143**

Naprava:	24 kg
Pripravljena za uporabo:	26,4 kg

RE 143 PLUS

Naprava:	25 kg
Pripravljena za uporabo:	27,2 kg

RE 163

Naprava:	24 kg
Pripravljena za uporabo:	26,4 kg

RE 163 PLUS

Naprava:	25 kg
Pripravljena za uporabo:	27,2 kg

Visokotlačna cev

RE 143:	9 m, DN 06, jekleno tkanje
RE 143 PLUS:	12 m, DN 06, jekleno tkanje
RE 163:	9 m, DN 06, jekleno tkanje
RE 163 PLUS:	12 m, DN 06, jekleno tkanje

Ploščata cev

12 m, tekstilno tkanje

Vrednosti hrupa in vibracij**Dovoljen trajni nivo hrupa L_{pA} po standardu EN 60335-2-79 priloga ZAA**

RE 143	71,7 dB(A) ¹⁾ 74,6 dB(A) ²⁾ 75,6 dB(A) ³⁾
RE 143 PLUS	77,4 dB(A) ¹⁾ 77,9 dB(A) ⁴⁾
RE 163	73,5 dB(A) ¹⁾ 74,6 dB(A) ⁵⁾
RE 163 PLUS	79,7 dB(A) ¹⁾

Nivo hrupa ob obremenitvi L_{wA} po standardu EN 60335-2-79 priloga ZAA

RE 143	84,8 dB(A) ¹⁾ 87,6 dB(A) ²⁾ 88,7 dB(A) ³⁾
RE 143 PLUS	90,5 dB(A) ¹⁾ 91 dB(A) ⁴⁾

RE 163	86,6 dB(A) ¹⁾
	87,6 dB(A) ⁵⁾
RE 163 PLUS	92,8 dB(A) ¹⁾

- 1) 230 V / 50 Hz izvedba
- 2) 220 V / 50 Hz izvedba
- 3) 220 V / 60 Hz izvedba
- 4) 230 V / 50 Hz izvedba GB
- 5) 230 V - 240 V / 50 Hz izvedba

Pospešek vibracij a_{hv} na ročaju po standardu ISO 5349

s ploščato šobo <math>< 2,5 \text{ m/s}^2</math>

Za dovoljen trajni nivo hrupa in nivo hrupa ob obremenitvi znaša K-faktor v skladu s smernico 2006/42/ES = 1,5 dB(A); za pospešek treslajev znaša K-faktor v skladu s smernico 2006/42/ES = 2,0 m/s².

REACH

REACH je oznaka za odredbo ES za registracijo, oceno in dovoljenje kemikalij.

Informacije za izpolnitev zahtev odredbe REACH (ES) št. 1907/2006 si oglejte na www.stihl.com/reach

Posebni pribor

Navodila za uporabo in omejitve

Podaljšek brizgalne cevi

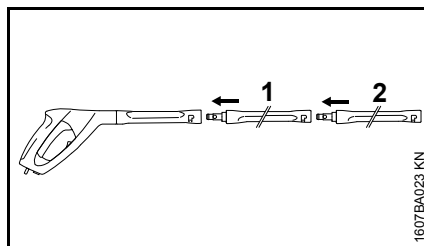

Načeloma se lahko uporablja samo en podaljšek brizgalne cevi (1) med brizgalno pištolo in serijsko brizgalno cevjo (2).

RA 101

RA 101 uporabljajte neposredno ali pa skupaj s priloženim podaljškom brizgalne cevi na brizgalni pištoli. Ne uporabljajte nobenih dodatnih podaljškov brizgalne cevi.

Naprava za mokro peskanje

Napravo za mokro peskanje uporabljajte neposredno ali pa skupaj s podaljškom brizgalne cevi na brizgalni pištoli. Ne uporabljajte nobenih dodatnih podaljškov brizgalne cevi.

Komplet za čiščenje cevi, 15 m

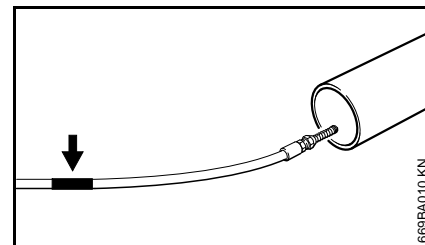

Na čistilni cevi je pod šobo oznaka (glej puščico).

- potisnite cev do oznake v cev, ki jo čistite – šele nato vklopite napravo

Če postane oznaka vidna, ko izvlčete cev:

- izklopite napravo
- pritisčajte brizgalno pištolo, dokler naprava ni več pod pritiskom

- cev v celoti izvlčite iz cevi

Čistilne cevi nikoli ne izvlčite, dokler je naprava vklopljena.

Podaljški visokotlačne cevi

- jekleno tkanje, 7 m
- jekleno tkanje, 10 m
- jekleno tkanje, 20 m

Med napravo in visokotlačno cev priključite vedno samo en podaljšek visokotlačne cevi.

Ploščata tekstilna cev s kaseto

Nizkotlačna cev za priključitev visokotlačnega čistilnika na vodovodno pipo. S pomočjo kasete lahko ploščato tekstilno cev navijate in odvijate ter prostorsko varčno shranite neposredno na napravi.

Rotacijska krtača

Rotacijsko krtačo uporabljajte neposredno na brizgalni pištoli ali pa skupaj s podaljškom brizgalne cevi. Ne uporabljajte nobenih dodatnih podaljškov brizgalne cevi.

Upognjena brizgalna cev

Upognjeno brizgalno cev uporabljajte neposredno na brizgalni pištoli ali pa skupaj s podaljškom brizgalne cevi. Ne uporabljajte nobenih dodatnih podaljškov brizgalne cevi.

Šobo lahko očistite s pomočjo priložene čistilne igle.

Dolga upognjena brizgalna cev

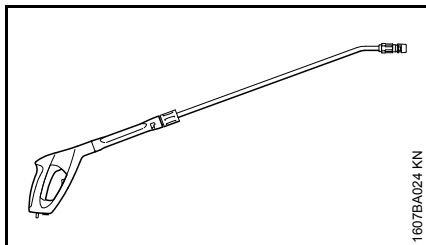

Dolgo in upognjeno brizgalno cev uporabljajte samo neposredno na brizgalni pištoli. Ne uporabljajte podaljška brizgalne cevi.

Nikoli ne usmerjajte cevi okoli nepreglednih vogalov, kjer bi se lahko zadrževali ljudje. Šobo lahko očistite s pomočjo priložene čistilne igle.

Vodni filter

Za čiščenje vode iz vodovodnega omrežja kakor tudi stoječe vode pri breztladni uporabi.

Preprečevalec povratnega toka

Preprečuje povratni tok vode iz visokotlačnega čistilnika v vodovodno omrežje s pitno vodo.

Ostali posebni pribor

- krtača za površinsko čiščenje
- čistilni komplet
- sesalni komplet
- čistilna sredstva za različne namene

Najnovejše informacije o tem in dodatnem posebnem priboru so vam na voljo pri pooblaščenem prodajalcu STIHL.

Odprava napak

Pred posegi na napravi izklopite napravo iz električnega omrežja, zaprite vodovodno pipo in brizgalno pištolo držite odprto, dokler ni več pod pritiskom.

motnja	vzrok	odprava motnje
motor se po vklopu ne zažene (brni pri vklopu)	pre nizka omrežna napetost oz. nekaj z njo ni v redu	preverite električni priključek vtič, kabel in stikalo
	podaljšek kabla z napačnim premerom	uporabite podaljšek z ustreznim premerom, glej "Električni priključek naprave"
	podaljšek kabla je predolg	priključite napravo brez ali s krajšim podaljškom kabla
	električna varovalka je izklopljena	izklopite napravo, držite brizgalno pištolo odprto, dokler iz nje voda le še kaplja, vklopite varovalno ročico in ponovno vklopite varovalko
	brizgalna pištola trenutno ni v uporabi	pri vklopu aktivirajte brizgalno pištolo
motor se kar naprej vklaplja in izklaplja	visokotlačna črpalka ali brizgalna naprava ne tesni	napravo naj popravi pooblaščen prodajalec ¹⁾
motor se je izklopil	naprava se zaradi pregrevanja motorja samodejno izklopi	preverite ali sta predpisana el. napetost naprave in oskrba z el. napetostjo usklajeni, izklopite motor za najmanj 5 minut, da se ohladi in napravo ponovno zaženite
slaboten, moten in umazan vodni curek	šoba je onesnažena	očistite šobo, glej "Vzdrževanje"
nihanja vodnega tlaka oz. padec tlaka	pomanjkanje vode	odprite vodno pipo do konca upoštevajte dovoljeno višino sesanja (samo pri sesanju)
	visokotlačna šoba v brizgalni glavi je zamašena	očistite visokotlačno šobo, glej "Vzdrževanje"
	cedilo na vstopu v črpalko je zamašeno	očistite cedilo za pretok vode, glej "Vzdrževanje"
	visokotlačna črpalka ne tesni, ventili so pokvarjeni	napravo naj popravi pooblaščen prodajalec ¹⁾
	šoba je zamašena	očistite šobo

Pred posegi na napravi izklopite napravo iz električnega omrežja, zaprite vodovodno pipo in brizgalno pištolo držite odprto, dokler ni več pod pritiskom.

motnja	vzrok	odprava motnje
ni pretoka čistilnega sredstva	posoda za čistilno sredstvo je prazna	napolnite posodo s čistilnim sredstvom
	zamašeno vsesavanje čistilnega sredstva	odstranite vzrok zamašitve
	Venturi-šoba je obrabljena	naj Vam napravo servisira pooblaščen serviser

¹⁾ STIHL priporoča pooblaščenega prodajalca STIHL

Navodila za popravilo

Uporabniki te naprave lahko izvajajo samo vzdrževalna dela in servise, ki so navedena v navodilih za uporabo. Ostala popravila lahko izvajajo samo pooblašteni prodajalci.

STIHL priporoča izvajanje vzdrževalnih del in popravil izključno s strani pooblaščenega prodajalca STIHL. Pooblaščenim prodajalcem STIHL ponujamo redna šolanja in tehnične informacije.

Pri popravilih je dovoljena samo uporaba nadomestnih delov, ki jih dovoljuje STIHL za to napravo ali pa tehnično enakovrednih izdelkov. Uporabljajte le kakovostne nadomestne dele. V nasprotnem primeru lahko pride do nesreč ali okvar na napravi.

STIHL priporoča uporabo originalnih nadomestnih delov.

STIHL-ove originalne nadomestne dele boste prepoznali po STIHL-ovi številki nadomestnega dela, po napisu **STIHL**® in po STIHL-ovi oznaki nadomestnega dela  (na manjših delih je lahko samo oznaka).

Odstranjevanje v odpad



Visokotlačni čistilnik, dodatni pribor in embalažo reciklirajte na okolju prijazen način.



Visokotlačnega čistilnika, dodatnega pribora in embalaže ne odlagajte med gospodinjske odpadke.



Informacije o odstranjevanju so na voljo pri pooblaščenem prodajalcu STIHL.

- Visokotlačni čistilnik, dodatni pribor in embalažo je treba odstraniti v skladu s predpisi in na okolju prijazen način.

Izjava ES o skladnosti

ANDREAS STIHL AG & Co. KG
Badstr. 115
D-71336 Waiblingen

Nemčija

potrjuje, da izdelek

Izvedba: Visokotlačni čistilnik

Znamka izdelovalca: STIHL

Tip: RE 143,
RE 143 PLUS

Identifikacija serije: 4768

Tip: RE 163,
RE 163 PLUS

Identifikacija serije: 4769

ustreza zadevnim določbam direktiv 2011/65/EU, 2006/42/ES, 2004/108/ES (do 19.04.2016), 2014/30/EU (od 20.04.2016) in 2000/14/ES ter je bil razvit in izdelan v skladu z na datum proizvodnje veljavnimi različicami standardov:

EN ISO 12100-1, EN ISO 12100-2, EN 55014-1, EN 55014-2, EN 60335-1, EN 60335-2-79, EN 61000-3-2, EN 61000-3-3

Za ugotavljanje izmerjene in zajamčene ravni zvočne moči je bilo postopano v skladu z Direktivo 2000/14/ES, priloga V, z uporabo standarda ISO 3744.

Izmerjena raven zvočne moči

RE 143	84,8 dB(A) ¹⁾
	87,6 dB(A) ²⁾
	88,7 dB(A) ³⁾

slovenščina

RE 143 PLUS	90,5 dB(A) ¹⁾
	91 dB(A) ⁴⁾
RE 163	86,6 dB(A) ¹⁾
	87,6 dB(A) ⁵⁾
RE 163 PLUS	92,8 dB(A) ¹⁾



Zagotovljena raven zvočne moči

RE 143	86 dB(A) ¹⁾
	89 dB(A) ²⁾
	90 dB(A) ³⁾
RE 143 PLUS	92 dB(A)
RE 163	88 dB(A) ¹⁾
	89 dB(A) ⁵⁾
RE 163 PLUS	94 dB(A) ¹⁾

1) 230 V / 50 Hz izvedba

2) 220 V / 50 Hz izvedba

3) 220 V / 60 Hz izvedba

4) 230 V / 50 Hz izvedba GB

5) 230 V - 240 V / 50 Hz izvedba

Shranjevanje tehnične dokumentacije:

ANDREAS STIHL AG & Co. KG
Produktzulassung

Letnica izdelave naprave je navedena
na CE-tablici.

Waiblingen, 11. 03. 2016

ANDREAS STIHL AG & Co. KG

ki ga zastopa

Thomas Elsner

Vodja upravljanja izdelkov in storitev

0458-680-9221-C

OEU



www.stihl.com



0458-680-9221-C